

Архангельск (8182)63-90-72
Астана (7172)727-132
Астрахань (8512)99-46-04
Барнаул (3852)73-04-60
Белгород (4722)40-23-64
Брянск (4832)59-03-52
Владивосток (423)249-28-31
Волгоград (844)278-03-48
Вологда (8172)26-41-59
Воронеж (473)204-51-73
Екатеринбург (343)384-55-89
Иваново (4932)77-34-06

Ижевск (3412)26-03-58
Иркутск (395)279-98-46
Казань (843)206-01-48
Калининград (4012)72-03-81
Калуга (4842)92-23-67
Кемерово (3842)65-04-62
Киров (8332)68-02-04
Краснодар (861)203-40-90
Красноярск (391)204-63-61
Курск (4712)77-13-04
Липецк (4742)52-20-81
Киргизия (996)312-96-26-47

Магнитогорск (3519)55-03-13
Москва (495)268-04-70
Мурманск (8152)59-64-93
Набережные Челны (8552)20-53-41
Нижний Новгород (831)429-08-12
Новокузнецк (3843)20-46-81
Новосибирск (383)227-86-73
Омск (3812)21-46-40
Орел (4862)44-53-42
Оренбург (3532)37-68-04
Пенза (8412)22-31-16
Казахстан (772)734-952-31

Пермь (342)205-81-47
Ростов-на-Дону (863)308-18-15
Россия (495)268-04-70
Рязань (4912)46-61-64
Самара (846)206-03-16
Санкт-Петербург (812)309-46-40
Саратов (845)249-38-78-78
Севастополь (8692)22-31-93
Симферополь (3652)67-13-56
Смоленск (4812)29-41-54
Сочи (862)225-72-31
Ставрополь (8652)20-65-13

Сургут (3462)77-98-35
Тверь (4822)63-31-35
Томск (3822)98-41-53
Тула (4872)74-02-29
Тюмень (3452)66-21-18
Ульяновск (8422)24-23-59
Уфа (347)229-48-12
Хабаровск (4212)92-98-04
Челябинск (351)202-03-61
Череповец (8202)49-02-64
Ярославль (4852)69-52-93

<https://uniel.nt-rt.ru/> || ugn@nt-rt.ru



КАТАЛОГ ПРОДУКЦИИ

1. ИСТОЧНИКИ СВЕТА

5

Светодиодные лампы	6
Серия ЯРКАЯ «Сделано в России»	6
Серия ЯРКАЯ Dimmable «Сделано в России»	8
Серия Palazzo	10
Серия Palazzo Dimmable	11
Серия Merli	12
Серия Crystal Dimmable	12
Серия Sky	13
Серия Air	16
Серия Air dimmable	18
Серия #каксолнце с Ra95	20
Серия Heaven	21
Низковольтные светодиодные лампы	22
Светодиодные лампы серии SMART	23
Светодиодная лампа серии SMART RGB+W с ИК-сенсором	24
Светодиодная ультрафиолетовая лампа Blacklight Blue	25
Светодиодные лампы Multibright с трёхступенчатым диммером	26
Серия Bicolor с выбором цветовой температуры	28
Светодиодные лампы JCD и JC (замена капсульных галогенных ламп)	29
Светодиодные лампы точечного света (замена галогенных ламп GU4)	31
Светодиодные лампы GX	32
Светодиодные лампы GX53 с торцевой подсветкой	33
Светодиодные лампы высокой мощности серии LED-ED90 PROFI	34
Светодиодные лампы высокой мощности серии LED-MP200 PROFI	34
Светодиодные лампы высокой мощности серии Venturo	35
Светодиодные лампы высокой мощности серии UFO	36
Светодиодные лампы T8 с цоколем G13	36
Светодиодные лампы с цоколем R7s	37
Лампы для холодильников, швейных машин и вытяжек	38
Декоративные светодиодные лампы серии SOHO	39
Декоративные светодиодные лампы серии Vintage	40
Декоративная светодиодная лампа с типом свечения «эффект пламени»	41
Ультрафиолетовые бактерицидные лампы	42
Галогенные лампы	44
Декоративные энергосберегающие галогенные лампы	44
Линейные галогенные лампы	45
Галогенные капсульные лампы	46
Галогенные лампы точечного света	47
Металлогалогенные лампы	48
Компактные люминесцентные лампы	49
Декоративные лампы	49
Рефлекторы	50
Лампы точечного света	50
Линейные лампы	51
Специальные галогенные лампы и лампы накаливания	52
Специальные галогенные лампы	52
Специальные лампы накаливания	53
Лампы накаливания	54
Лампы накаливания для декоративного оформления интерьеров Uniel Vintage	54
Декоративные лампы-пламя	55

2. СВЕТОДИОДНАЯ ПРОДУКЦИЯ

56

Светодиодные панели	57
Подвесные/накладные светодиодные панели	57
Светодиодные панели-рамки	67
Светодиодные прожекторы	68
Светодиодные прожекторы серий F10, F11	68
Светодиодные прожекторы серии F19	69
Светодиодные прожекторы серий F20, F21, F60, F622	70
Светодиодные пылевлагозащищённые светильники	72
Светодиодные пылевлагозащищённые светильники (в пластиковом корпусе)	72
Светодиодные пылевлагозащищённые антивандальные светильники ULW-K12/13/14/15A	73
Светодиодные пылевлагозащищённые антивандальные светильники ULW-K20	74
Светодиодные пылевлагозащищённые накладные светильники ULW-K21/22/23/24	75
Пылевлагозащищённые накладные светильники серии UWL-E27	76
Светодиодные пылевлагозащищённые накладные светильники с коннектором	77
Светодиодные потолочные светильники	78
Линейные накладные светодиодные светильники	78
Линейные накладные светодиодные светильники ULY-K70	79
Линейные накладные светодиодные светильники ULT-V50	80
Линейные накладные светодиодные светильники ULO-C01	81
Светодиодные линейные подвесные светильники ULO-K	82
Линейные накладные пылевлагозащищённые светильники ULW-T под лампы T8	83
Линейные накладные светильники ULO-C40 под лампы T8 (2xT8)	84
Накладные светодиодные светильники ULO-K05	85
Накладные светодиодные светильники RONDA	85

Накладные потолочные светодиодные светильники с регулировкой цветовой температуры и яркости.....	86
Интерьерные светодиодные светильники	88
Светодиодные светильники с датчиками	88
Светодиодные светильники для подсветки картин и зеркал	89
Светодиодные светильники серии Backstage	92
Светодиодная подсветка для мебели.....	95
Светодиодные светильники настенные гибкие ULT-F21, ULT-F22	98
Линейные светодиодные светильники.....	99
Профессиональное интерьерное светодиодное освещение.....	101
Трековые светильники.....	101
Шинопроводы для трековых систем освещения	104
Светильники направленного света с постоянным направлением светового потока	106
Промышленные светильники	107
Светодиодные подвесные промышленные светильники ULY-U34	107
Светодиодные подвесные промышленные светильники Grey Dragon ULY-U41	108
Светодиодные подвесные промышленные светильники ULY-U42C	109
Уличные светильники	110
Уличные светодиодные светильники серии ULV.....	110
Уличные светодиодные светильники ULV-R24J	112
Кронштейн для крепления консольного светильника серии ULV	113
Светодиодные ленты	114
Светодиодные ленты сетевого напряжения 220 В.....	114
Светодиодные ленты HEON 220 В.....	117
Комплекты светодиодной ленты ULS-U11/U12 с USB.....	119
Комплекты светодиодной ленты «Smart Light».....	120
Светодиодные ленты «Энергоэффективная серия».....	122
Светодиодные ленты «Дизайнерская серия».....	123
Светодиодные ленты «Профессиональная серия».....	125
Аксессуары для светодиодных лент и модулей	127
Профили алюминиевые для светодиодных лент	129
Источники питания для светодиодов	135
Источники питания для светодиодных лент и модулей / с вилкой и кабелем.....	135
Источники питания для светодиодных лент и модулей / металлические	136
Блоки питания ультратонкие IP20 для светодиодных лент и модулей 12 В.....	137
Блоки питания ультратонкие IP67 для светодиодных лент и модулей.....	138
Источники питания для светодиодных лент и модулей / влагозащищенные	139
Блок питания для светодиодных светильников.....	140
Блок питания для светодиодных светильников, встраиваемых в пол.....	140
Устройства управления светодиодными лентами и модулями.....	141
Контроллеры серии ULC-R2.....	141
Контроллеры серии ULC-G.....	142
Повторители сигнала.....	143
Диммеры-преобразователи триак-ШИМ	144

3. СПЕЦИАЛЬНОЕ ОСВЕЩЕНИЕ

145

UV бактерицидные светильники и рециркуляторы	146
Настольные UV бактерицидные светильники UGL-T	146
Накладные светильники UGL-S с UV бактерицидной лампой T8/T5	147
Компактный UV бактерицидный светильник UGL-C.....	148
Рециркуляторы серии UDG-V с UV бактерицидной лампой E27.....	149
Рециркуляторы серии UDG-T30 с UV бактерицидной лампой E27	150
Настенные рециркуляторы серии UDG-M с UV бактерицидными лампами T8	151
Светильники и лампы для растений.....	152
Светодиодные прожекторы для растений ULF-P41	152
Светодиодные светильники для растений серии ULI-P	153
Светодиодные светильники для растений серии «ФитоЛето»	156
Подставки для светильников ULI-P для выращивания рассады и ароматных трав	157
Подставка для светильников ULI-P ECONOM	157
Наборы для гидропоники Minigarden AQUA.....	158
Подставки для растений со светодиодной подсветкой Minigarden	159
Наборы «Минисад».....	160
Светильники для растений ULY-P90/P91/P93	161
Светодиодные светильники для растений ULT-P33, ULT-P35	163
Светодиодный светильник для растений ULT-P39	164
Светодиодные ленты для растений ULS-P	165
Таймеры для автоматического включения и выключения светильников	166
Лампы для растений	167
Светильники и лампы для птицеводства	170
Лампы светодиодные для птицеводства	170
Светильники для птицеводства	171
Лампы для подсветки витрин с мясной продукцией.....	174

4. СВЕТИЛЬНИКИ

175

Светильники для архитектурной подсветки.....	176
Садово-парковые светильники	182
Аккумуляторные светильники.....	185

Светодиодные аккумуляторные светильники ULG	185
Точечные светильники	186
Светильники GX53 / Серия FT	186
Светильники GX53/H2 / Серия PROM	187
Светильники GX70 / Серия H	188
Декоративные патроны	189
Патроны декоративные серии Vintage	189
Патроны декоративные серии TECHNO	190
Уличные гирлянды	191
Уличная гирлянда BELT-LIGHT	191
Настольные светодиодные светильники	192
Настольные светильники	205
Светильники-ночники светодиодные	207

5. УМНЫЙ ДОМ (SMART HOME)

211

Модули управления	212
Модули управления освещением	212
Модули управления освещением / Диммеры	213
Модули управления автоматикой	214
Блоки питания для управляющих модулей	215
Дополнительный преобразователь для модулей управления	215
Пульты управления световыми приборами	216
Пульты управления световыми приборами «Готовое решение»	216
Пульты дистанционного управления световыми приборами	217
Сенсорные диммеры	218
Датчики	219
Электронные датчики движения для автоматического включения света	219
Фотосенсоры для автоматического включения света	220
Устройства защитного отключения	221
Устройство защитного отключения «Готовое решение»	221

6. СТАБИЛИЗАТОРЫ

222

Релейные стабилизаторы напряжения	223
Релейные стабилизаторы напряжения настольные / Серия Courage	223
Релейные стабилизаторы напряжения настольные / Серия Simple	224
Релейные стабилизаторы напряжения настольные / Серия Expert	225
Релейные стабилизаторы напряжения для холодильников и другой бытовой техники	226
Релейные стабилизаторы напряжения с широким диапазоном входного напряжения	227
Релейные стабилизаторы напряжения с расширенным диапазоном входного напряжения	228
Вертикальные релейные стабилизаторы напряжения с гальванической развязкой	229
Автоматический трёхфазный блокиратор с функцией АВР	230

7. ЭЛЕКТРОУСТАНОВОЧНОЕ ОБОРУДОВАНИЕ

231

Звонки	232
Беспроводные звонки	232
Звонки электронные 220 В	234
Электронные трансформаторы	235
Электронные трансформаторы для галогенных ламп	235
Блоки защиты	236
Блоки защиты галогенных ламп	236
Патроны для ламп	237
Патроны-переходники	238
Разветвители и переходники сетевые	239
Разветвители и переходники сетевые / Серия Standard	239
Удлинитель	240
Удлинитель бытовые / Серия Standard	240
Удлинитель бытовые с выключателем / Серия Standard	241
Удлинитель серии Travel S-CT1-1,5U	241
Сетевые фильтры	242
Сетевые фильтры Classic / Серия Standard	242
Сетевые фильтры / Серия Universal	243
Сетевые фильтры / Серия Lux	244
Изделия для электромонтажа	245
Изоляционная лента	245

ПРИЛОЖЕНИЕ

246

Значения пиктограмм	246
Рекомендации по применению источников света различных цветовых температур	247
Техническая информация	248

Уважаемые дамы и господа!

Представляем вашему вниманию новый каталог торговой марки Uniel, с наиболее актуальной на сегодняшний день продукцией в сфере инновационного и энергосберегающего освещения.

Торговая марка Uniel — это товары основных категорий в сферах энергосберегающего освещения, электротехники и светотехники для промышленных и индивидуальных потребителей, а именно:

- источники света — светодиодные лампы, компактные люминесцентные энергосберегающие лампы, галогенные и другие лампы;
- светодиодная продукция — промышленные, офисные и потолочные светильники, светильники для ЖКХ, интерьерное профессиональное и потребительское освещение, прожекторы и светодиодные ленты, настольные светильники;
- светильники специального назначения — светильники для птичников, светильники для растений и агрокомплексов;
- светильники — садово-парковые, люминесцентные, влагозащищённые, фонари;
- направление «Умный дом» — датчики движения, фотосенсоры, системы управления, пульты управления светом, сенсорные диммеры;
- стабилизаторы напряжения;
- электроустановочное оборудование — сетевые фильтры, удлинители, переходники, звонки, блоки защиты, патроны.

Компания Uniel имеет собственное производство в России и Китае. Дистрибьюторская сеть охватывает все крупнейшие города России и стран СНГ.

Контроль при производстве продукции Uniel позволяет гарантировать высокое качество изделий и использование при их изготовлении только лучших из современных комплектующих и материалов.

Энергосберегающие светодиодные лампы торговой марки Uniel — продукт новейших технологий, воплощенных в высококачественных и надёжных электротехнических изделиях, которые прослужат долго.

Использование ламп Uniel позволит значительно сократить расходы на освещение, при этом, не ухудшая его качество и не причиняя вреда здоровью человека и окружающей среде.



Все источники света торговой марки Uniel полностью соответствуют требованиям Постановления Правительства Российской Федерации от 20 июня 2011 г. № 602 г. Москва.

Преимущества светодиодных ламп Uniel:

- высокие показатели светового потока;
- экономия электроэнергии 90%;
- использование при производстве ламп только высококачественных, тщательно отобранных комплектующих;
- отсутствие ультрафиолетового и инфракрасного излучения;
- экологическая безопасность — не содержат тяжёлых металлов и ртути;
- отсутствие нагрева в процессе эксплуатации;
- расширенная линейка моделей ламп, современный дизайн;
- длительный срок службы до 40000 часов.

Uniel — СВЕТ НОВЫХ ТЕХНОЛОГИЙ

1. Сфера для измерения светимости и прочих электрических и оптических параметров ламп.
2. Испытательная линия для проверки работы ламп при разных режимах электропитания (так называемая «aging line»).
3. Промежуточный контроль качества сборки компонентов.





1. Источники света

Светодиодные лампы

Ультрафиолетовые бактерицидные лампы

Галогенные лампы

Металлгалогенные лампы

Компактные люминесцентные лампы

Специальные галогенные лампы и лампы накаливания

Лампы накаливания



СВЕТОДИОДНЫЕ ЛАМПЫ

Светодиодное освещение — это современное и активно развивающееся направление, позволяющее создавать и предлагать потребителям все более экономичные и качественные источники света. На сегодняшний день светодиодные источники света — это максимально выгодная замена ламп других типов.

ПРЕИМУЩЕСТВА

- Экономия электроэнергии 90%.
- Экономичная и практичная замена ламп накаливания, галогенных ламп и энергосберегающих ламп.
- Отсутствие сильного нагрева в процессе эксплуатации.
- Отсутствие ультрафиолетового и инфракрасного излучений.
- Экологическая безопасность — не содержат тяжёлых металлов и ртути.

СЕРИЯ ЯРКАЯ «СДЕЛАНО В РОССИИ»

Все лампы серии ЯРКАЯ производятся в России на современном высокоточном производственном оборудовании в г. Черноголовка. Ключевые особенности российского производства Uniel — это полностью автоматизированный процесс сборки и трёхступенчатый контроль качества компонентов ламп и готовой продукции.

Высококачественные лампы Uniel российского производства обладают улучшенными потребительскими характеристиками: высокой яркостью, качественной цветопередачей, долговечностью и оптимальной ценой.

ПРЕИМУЩЕСТВА

- Высокий индекс цветопередачи (≥ 80 Ra).
- Длительный срок службы — до 50000 часов.
- Промежуточная упаковка со штрих кодом удобна для заказа и сортировки товара.

ЯРКАЯ
СВЕТОДИОДНАЯ ЛАМПА

Сделано
в России



Форма А (форма обычной лампы накаливания)

	Вт	цоколь	лм	К	мм	
LED-A60 8W/WW/E27/FR PLP01WH	UL-00001522	8	E27	700	3000	60x110
LED-A60 8W/NW/E27/FR PLP01WH	UL-00001523	8	E27	700	4000	60x110
LED-A60 8W/DW/E27/FR PLP01WH	UL-00002003	8	E27	700	6000	60x110
LED-A60 10W/WW/E27/FR PLP01WH	UL-00001524	10	E27	850	3000	60x110
LED-A60 10W/NW/E27/FR PLP01WH	UL-00001525	10	E27	850	4000	60x110
LED-A60 10W/DW/E27/FR PLP01WH	UL-00002004	10	E27	850	6000	60x110
LED-A60 12W/WW/E27/FR PLP01WH	UL-00001526	12	E27	1050	3000	60x110
LED-A60 12W/NW/E27/FR PLP01WH	UL-00001527	12	E27	1050	4000	60x110
LED-A60 12W/DW/E27/FR PLP01WH	UL-00002005	12	E27	1050	6000	60x110
LED-A60 13W/3000K/E27/FR PLP01WH	UL-00005030	13	E27	1150	3000	60x110
LED-A60 13W/4000K/E27/FR PLP01WH	UL-00005031	13	E27	1150	4000	60x110
LED-A60 13W/6500K/E27/FR PLP01WH	UL-00005032	13	E27	1150	6500	60x110
LED-A60 16W/3000K/E27/FR PLP01WH	UL-00005033	16	E27	1280	3000	60x110
LED-A60 16W/4000K/E27/FR PLP01WH	UL-00005034	16	E27	1280	4000	60x110
LED-A60 16W/6500K/E27/FR PLP01WH	UL-00005035	16	E27	1280	6500	60x110
LED-A60 18W/3000K/E27/FR PLP01WH	UL-00005036	18	E27	1450	3000	60x110
LED-A60 18W/4000K/E27/FR PLP01WH	UL-00005037	18	E27	1450	4000	60x110
LED-A60 18W/6500K/E27/FR PLP01WH	UL-00005038	18	E27	1450	6500	60x110

175–250 В 50 Гц	50000 ч	A++	270°	Ra≥80	ТЕРМО-ПЛАСТИК КОРПУС	КАРТОН УПАКОВКА	10/100	8 Вт LED = 60 Вт
10 Вт LED = 75 Вт	12 Вт LED = 100 Вт	13 Вт LED = 100 Вт	16 Вт LED = 120 Вт	18 Вт LED = 150 Вт				



Лампы-свечи

		Вт	цоколь	лм	К	мм
LED-C37 7W/WW/E14/FR PLP01WH	UL-00002413	7	E14	600	3000	37×109
LED-C37 7W/NW/E14/FR PLP01WH	UL-00002411	7	E14	600	4000	37×109
LED-C37 7W/WW/E27/FR PLP01WH	UL-00002414	7	E27	600	3000	37×109
LED-C37 7W/NW/E27/FR PLP01WH	UL-00002412	7	E27	600	4000	37×109

175–250 В 50 Гц 50000 ч A++ 240° Ra≥80 ТЕРМО-ПЛАСТИК КОРПУС КАРТОН УПАКОВКА 10/100 7 Вт LED = 60 Вт



Лампы «свеча на ветру»

		Вт	цоколь	лм	К	мм
LED-CW37 7W/WW/E14/FR PLP01WH	UL-00002416	7	E14	600	3000	37×134
LED-CW37 7W/NW/E14/FR PLP01WH	UL-00002415	7	E14	600	4000	37×134

175–250 В 50 Гц 50000 ч A++ 240° Ra≥80 ТЕРМО-ПЛАСТИК КОРПУС КАРТОН УПАКОВКА 10/100 7 Вт LED = 60 Вт



Лампы-глобы G45

		Вт	цоколь	лм	К	мм
LED-G45 7W/WW/E14/FR PLP01WH	UL-00002419	7	E14	600	3000	45×84
LED-G45 7W/NW/E14/FR PLP01WH	UL-00002417	7	E14	600	4000	45×84
LED-G45 7W/WW/E27/FR PLP01WH	UL-00002420	7	E27	600	3000	45×84
LED-G45 7W/NW/E27/FR PLP01WH	UL-00002418	7	E27	600	4000	45×84

175–250 В 50 Гц 50000 ч A++ 240° Ra≥80 ТЕРМО-ПЛАСТИК КОРПУС КАРТОН УПАКОВКА 10/100 7 Вт LED = 60 Вт



Лампы точечного света, цоколь GU5.3

		Вт	цоколь	лм	К	мм
LED-JCDR 6W/WW/GU5.3/FR PLP01WH	UL-00002424	6	GU5.3	500	3000	50×55
LED-JCDR 6W/NW/GU5.3/FR PLP01WH	UL-00002422	6	GU5.3	500	4000	50×55

175–250 В 50 Гц 50000 ч A++ 110° Ra≥80 ТЕРМО-ПЛАСТИК КОРПУС КАРТОН УПАКОВКА 10/100 6 Вт LED = 50 Вт



Лампы точечного света, цоколь GU10

		Вт	цоколь	лм	К	мм
LED-JCDR 6W/WW/GU10/FR PLP01WH	UL-00002423	6	GU10	500	3000	50×58
LED-JCDR 6W/NW/GU10/FR PLP01WH	UL-00002421	6	GU10	500	4000	50×58

175–250 В 50 Гц 50000 ч A++ 110° Ra≥80 ТЕРМО-ПЛАСТИК КОРПУС КАРТОН УПАКОВКА 10/100 6 Вт LED = 50 Вт



СЕРИЯ ЯРКАЯ DIMMABLE «СДЕЛАНО В РОССИИ»

Светодиодные лампы серии ЯРКАЯ Dimmable предназначены для использования с диммерами, рекомендованными производителями для светодиодных ламп. Диапазон диммирования составляет 10–100%.

ПРЕИМУЩЕСТВА

- Высокий индекс цветопередачи (≥ 80 Ra).
- Длительный срок службы — до 50000 часов.
- Промежуточная упаковка со штрих кодом удобна для заказа и сортировки товара.



ЯРКАЯ СВЕТОДИОДНАЯ ЛАМПА ДИММИРУЕМАЯ

Сделано
в России



Форма А (форма обычной лампы накаливания)

	Вт	цоколь	лм	К	мм
LED-A60 8W/3000K/E27/FR/DIM PLP01WH	8	E27	700	3000	60x110
LED-A60 8W/4000K/E27/FR/DIM PLP01WH	8	E27	700	4000	60x110
LED-A60 8W/6500K/E27/FR/DIM PLP01WH	8	E27	700	6500	60x110
LED-A60 10W/3000K/E27/FR/DIM PLP01WH	10	E27	850	3000	60x110
LED-A60 10W/4000K/E27/FR/DIM PLP01WH	10	E27	850	4000	60x110
LED-A60 10W/6500K/E27/FR/DIM PLP01WH	10	E27	850	6500	60x110
LED-A60 12W/3000K/E27/FR/DIM PLP01WH	12	E27	1050	3000	60x110
LED-A60 12W/4000K/E27/FR/DIM PLP01WH	12	E27	1050	4000	60x110
LED-A60 12W/6500K/E27/FR/DIM PLP01WH	12	E27	1050	6500	60x110



175–250 В 50 Гц	50000 ч	A++	270°	Ra \geq 80	ТЕРМО-ПЛАСТИК КОРПУС	КАРТОН УПАКОВКА	10/100
8 Вт = 60 Вт	10 Вт = 75 Вт	12 Вт = 100 Вт					

Лампы-свечи

	Вт	цоколь	лм	К	мм
LED-C37 7W/3000K/E14/FR/DIM PLP01WH	7	E14	600	3000	37x109
LED-C37 7W/4000K/E14/FR/DIM PLP01WH	7	E14	600	4000	37x109
LED-C37 7W/3000K/E27/FR/DIM PLP01WH	7	E27	600	3000	37x109
LED-C37 7W/4000K/E27/FR/DIM PLP01WH	7	E27	600	4000	37x109



175–250 В 50 Гц	50000 ч	A++	240°	Ra \geq 80	ТЕРМО-ПЛАСТИК КОРПУС	КАРТОН УПАКОВКА	10/100	7 Вт = 60 Вт
--------------------	---------	-----	------	--------------	----------------------	-----------------	--------	--------------

Лампы «свеча на ветру»

	Вт	цоколь	лм	К	мм
LED-CW37 7W/3000K/E14/FR/DIM PLP01WH UL-00004299	7	E14	600	3000	37×134
LED-CW37 7W/4000K/E14/FR/DIM PLP01WH UL-00004298	7	E14	600	4000	37×134

175–250 В 50 Гц	50000 ч	A++	240°	Ra≥80	ТЕРМО-ПЛАСТИК КОРПУС	КАРТОН УПАКОВКА	10/100	7 Вт LED = 60 Вт
--------------------	------------	-----	------	-------	-------------------------	--------------------	--------	------------------



Лампы-глобы G45

	Вт	цоколь	лм	К	мм
LED-G45 7W/3000K/E14/FR/DIM PLP01WH UL-00004302	7	E14	600	3000	45×84
LED-G45 7W/4000K/E14/FR/DIM PLP01WH UL-00004300	7	E14	600	4000	45×84
LED-G45 7W/3000K/E27/FR/DIM PLP01WH UL-00004303	7	E27	600	3000	45×84
LED-G45 7W/4000K/E27/FR/DIM PLP01WH UL-00004301	7	E27	600	4000	45×84

175–250 В 50 Гц	50000 ч	A++	240°	Ra≥80	ТЕРМО-ПЛАСТИК КОРПУС	КАРТОН УПАКОВКА	10/100	7 Вт LED = 60 Вт
--------------------	------------	-----	------	-------	-------------------------	--------------------	--------	------------------



Лампы-рефлекторы R50

	Вт	цоколь	лм	К	мм
LED-R50 7W/3000K/E14/FR/DIM PLP01WH UL-00004710	7	E14	600	3000	50×87
LED-R50 7W/4000K/E14/FR/DIM PLP01WH UL-00004709	7	E14	600	4000	50×87

175–250 В 50 Гц	50000 ч	A++	120°	Ra≥80	ТЕРМО-ПЛАСТИК КОРПУС	КАРТОН УПАКОВКА	10/100	7 Вт LED = 60 Вт
--------------------	------------	-----	------	-------	-------------------------	--------------------	--------	------------------



Лампы точечного света, цоколь GU5.3

	Вт	цоколь	лм	К	мм
LED-JCDR 6W/WW/GU5.3/FR/DIM PLP01WH UL-00003991	6	GU5.3	500	3000	50×55
LED-JCDR 6W/NW/GU5.3/FR/DIM PLP01WH UL-00003989	6	GU5.3	500	4000	50×55

175–250 В 50 Гц	50000 ч	A++	110°	Ra≥80	ТЕРМО-ПЛАСТИК КОРПУС	КАРТОН УПАКОВКА	10/100	6 Вт LED = 50 Вт
--------------------	------------	-----	------	-------	-------------------------	--------------------	--------	------------------



Лампы точечного света, цоколь GU10

	Вт	цоколь	лм	К	мм
LED-JCDR 6W/WW/GU10/FR/DIM PLP01WH UL-00003990	6	GU10	500	3000	50×58
LED-JCDR 6W/NW/GU10/FR/DIM PLP01WH UL-00003988	6	GU10	500	4000	50×58

175–250 В 50 Гц	50000 ч	A++	110°	Ra≥80	ТЕРМО-ПЛАСТИК КОРПУС	КАРТОН УПАКОВКА	10/100	6 Вт LED = 50 Вт
--------------------	------------	-----	------	-------	-------------------------	--------------------	--------	------------------



СЕРИЯ PALAZZO

Корпус уникальной запатентованной формы выполнен из алюминиевого сплава или термопластика и имеет четыре вентиляционных канала, которые обеспечивают дополнительный отвод тепла от светодиодов и внутренних частей лампы, гарантируя тем самым заявленный срок службы.

ПРЕИМУЩЕСТВА

- Высокий индекс цветопередачи (≥ 80 Ra).
- Длительный срок службы — до 30000 часов.
- Промежуточная упаковка со штрих кодом удобна для заказа и сортировки товара.



Форма А (форма обычной лампы накаливания)



	Вт	цоколь	лм	К	мм
LED-A60-9W/WW/E27/FR ALP01WH	07887	9	E27	900	3000 60×112
LED-A60-9W/NW/E27/FR ALP01WH	07888	9	E27	900	4500 60×112

175–265 В 50 Гц	30000 ч	A++	160°	Ra≥80	АЛЮМИНИЙ КОРПУС	ПЛАСТИК УПАКОВКА	10/50	9 Вт = 75 Вт
--------------------	------------	-----	------	-------	--------------------	---------------------	-------	--------------



Лампы-свечи



	Вт	цоколь	лм	К	мм
LED-C37-7W/WW/E14/FR PLP01WH	UL-00000768	7	E14	600	3000 37×109
LED-C37-7W/NW/E14/FR PLP01WH	UL-00000767	7	E14	600	4500 37×109

175–265 В 50 Гц	30000 ч	A++	240°	Ra≥80	ТЕРМО-ПЛАСТИК КОРПУС	КАРТОН УПАКОВКА	10/50	7 Вт = 60 Вт
--------------------	------------	-----	------	-------	-------------------------	--------------------	-------	--------------



Лампы «свеча на ветру»



	Вт	цоколь	лм	К	мм
LED-CW37-7W/WW/E14/FR PLP01WH	UL-00000770	7	E14	600	3000 37×134
LED-CW37-7W/NW/E14/FR PLP01WH	UL-00000769	7	E14	600	4500 37×134

175–265 В 50 Гц	30000 ч	A++	240°	Ra≥80	ТЕРМО-ПЛАСТИК КОРПУС	КАРТОН УПАКОВКА	10/50	7 Вт = 60 Вт
--------------------	------------	-----	------	-------	-------------------------	--------------------	-------	--------------



Лампы-глобы G45



	Вт	цоколь	лм	К	мм	корпус	упаковка
LED-G45-6W/NW/E14/FR ALP01WH	07903	6	E14	600	4500	45×74	алюм. пластик
LED-G45-7W/WW/E14/FR PLP01WH	UL-00000773	7	E14	600	3000	45×84	термо-пласт. картон
LED-G45-7W/NW/E14/FR PLP01WH	UL-00000771	7	E14	600	4500	45×84	термо-пласт. картон

175–265 В 50 Гц	30000 ч	A++	240°	Ra≥80	10/50	7 Вт = 60 Вт
--------------------	------------	-----	------	-------	-------	--------------

СЕРИЯ PALAZZO DIMMABLE

Светодиодные лампы серии Palazzo Dimmable предназначены для использования с диммерами, рекомендованными производителями для светодиодных ламп.



Лампы-свечи

	Вт	цоколь	лм	К	мм	корпус	упаковка	
LED-C37-6W/WW/E14/FR/DIM PLP01WH	UL-00000690	6	E14	600	3000	37×109	термо-пластик	картон
LED-C37-6W/NW/E14/FR/DIM PLP01WH	UL-00000689	6	E14	600	4500	37×109	термо-пластик	картон
LED-C37-6W/NW/E27/FR/DIM ALP01WH	08689	6	E27	560	4500	37×106	алюминий	пластик

175–250 В 50 Гц
30000 ч
A++
240°
Ra≥80
10/50
6 Вт = 60 Вт



Лампы «свеча на ветру»

	Вт	цоколь	лм	К	мм
LED-CW37-6W/WW/E14/FR/DIM PLP01WH	UL-00000691	6	E14	600	3000 37×134
LED-CW37-6W/NW/E14/FR/DIM PLP01WH	UL-00000727	6	E14	600	4500 37×134

175–250 В 50 Гц
30000 ч
A++
240°
Ra≥80
ТЕРМО-ПЛАСТИК КОРПУС
КАРТОН УПАКОВКА
10/50
6 Вт = 60 Вт



Лампы-глобы

	Вт	цоколь	лм	К	мм
LED-G45-6W/WW/E14/FR/DIM PLP01WH	UL-00000694	6	E14	600	3000 45×84
LED-G45-6W/NW/E14/FR/DIM PLP01WH	UL-00000692	6	E14	600	4500 45×84

175–250 В 50 Гц
30000 ч
A++
240°
Ra≥80
ТЕРМО-ПЛАСТИК КОРПУС
КАРТОН УПАКОВКА
10/50
6 Вт = 60 Вт



СЕРИЯ MERLI

Светодиодные лампы Merli имеют запатентованный корпус уникальной формы из алюминиевого сплава с шестью вентиляционными каналами, которые обеспечивают дополнительный отвод тепла от светодиодов и внутренних частей лампы, гарантируя тем самым заявленный срок службы.

ПРЕИМУЩЕСТВА

- Высокий индекс цветопередачи (≥ 80 Ra).
- Длительный срок службы — до 30000 часов.
- Экономия электроэнергии до 90%.
- Отсутствие нагрева в процессе эксплуатации.



Лампы «свеча на ветру»

LED-СW37-6W/NW/E14/FR ALM01WH	Вт	цоколь	лм	К	мм
08136	6	E14	560	4500	37×128

175–265 В 50 Гц	30000 ч	A	240°	Ra \geq 80	АЛЮМИНИЙ КОРПУС	ПЛАСТИК УПАКОВКА	10/50	6 Вт LED = 60 Вт
--------------------	---------	---	------	--------------	-----------------	------------------	-------	------------------



Лампы-глобы

LED-G45-6W/NW/E14/FR ALM01WH	Вт	цоколь	лм	К	мм
08138	6	E14	600	4500	45×74

175–265 В 50 Гц	30000 ч	A	240°	Ra \geq 80	АЛЮМИНИЙ КОРПУС	ПЛАСТИК УПАКОВКА	10/50	6 Вт LED = 60 Вт
--------------------	---------	---	------	--------------	-----------------	------------------	-------	------------------

СЕРИЯ CRYSTAL DIMMABLE

Светодиодные диммируемые лампы серии Crystal Dimmable созданы для работы с диммерами, рекомендованными производителями для светодиодных ламп.



Лампы-свечи

LED-C37P-5W/WW/E14/FR/DIM ALC03SL	08747	Вт	цоколь	лм	К	мм	стекло
LED-C37P-5W/NW/E14/CL/DIM ALC03SL	08746	5	E14	410	3000	37×112	матовое
LED-C37P-5W/NW/E14/FR/DIM ALC03SL	08748	5	E14	410	4500	37×112	прозрачное
LED-C37P-5W/NW/E14/FR/DIM ALC03SL	08748	5	E14	410	4500	37×112	матовое

40–250 В 50 Гц	40000 ч	A	360°	Ra \geq 80	АЛЮМИНИЙ КОРПУС	ПЛАСТИК УПАКОВКА	10/100	5 Вт LED = 40 Вт
-------------------	---------	---	------	--------------	-----------------	------------------	--------	------------------

СЕРИЯ SKY

Серия Sky — это серия светодиодных ламп с нитевым излучателем, обеспечивающим ровное свечение лампы. Лампы серии Sky внешне похожи на стандартные лампы накаливания и рекомендуются для общего освещения помещения, а также для использования в декоративных светильниках.



ПРЕИМУЩЕСТВА

- Замена стандартных ламп накаливания.
- Равномерное свечение без точек и направленных пятен.
- Широкий угол рассеивания — 360°.



Форма А (форма обычной лампы накаливания)

	Вт	цоколь	лм	К	мм	стекло
LED-A60-8W/WW/E27/CL PLS02WH UL-00000198	8	E27	800	3000	60×102	прозрачн.
LED-A60-8W/WW/E27/FR PLS02WH UL-00000304	8	E27	800	3000	60×102	матовое
LED-A60-8W/NW/E27/CL PLS02WH UL-00001372	8	E27	800	4000	60×102	прозрачн.
LED-A60-10W/WW/E27/CL PLS02WH UL-00002625	10	E27	920	3000	60×110	прозрачн.
LED-A60-10W/NW/E27/CL PLS02WH UL-00002626	10	E27	920	4000	60×110	прозрачн.
LED-A60-12W/3000K/E27/CL PLS02WH UL-00004866	12	E27	1200	3000	60×105	прозрачн.
LED-A60-12W/4000K/E27/CL PLS02WH UL-00004867	12	E27	1200	4000	60×105	прозрачн.
LED-A70-15W/3000K/E27/CL PLS02WH UL-00004868	15	E27	1600	3000	67×116	прозрачн.
LED-A70-15W/4000K/E27/CL PLS02WH UL-00004869	15	E27	1600	4000	67×116	прозрачн.
LED-A70-17W/3000K/E27/CL PLS02WH UL-00004870	17	E27	1800	3000	67×116	прозрачн.
LED-A70-17W/4000K/E27/CL PLS02WH UL-00004871	17	E27	1800	4000	67×116	прозрачн.

200–250 В 50 Гц
30000 ч
A++
360°
Ra≥80
КАРТОН УПАКОВКА
10/100

8 Вт LED = 75 Вт
10 Вт LED = 100 Вт
12 Вт LED = 120 Вт
15 Вт LED = 160 Вт
17 Вт LED = 180 Вт

	Вт	цоколь	лм	К	мм	стекло
LED-A60-15W/3000K/E27/CL PLS02WH UL-00005849	15	E27	1750	3000	60×105	прозрачн.
LED-A60-15W/4000K/E27/CL PLS02WH UL-00005850	15	E27	1750	4000	60×105	прозрачн.
LED-A70-23W/3000K/E27/CL PLS02WH UL-00005897	23	E27	3000	3000	70×120	прозрачн.
LED-A70-23W/4000K/E27/CL PLS02WH UL-00005898	23	E27	3000	4000	70×120	прозрачн.

175–250 В 50 Гц
30000 ч
A++
360°
Ra≥80
КАРТОН УПАКОВКА
10/100

15 Вт LED = 175 Вт
23 Вт LED = 300 Вт





Лампы-свечи

	Вт	цоколь	лм	К	мм	стекло
LED-C35-6W/WW/E14/CL PLS02WH UL-00000199	6	E14	500	3000	35×100	прозрачн.
LED-C35-6W/WW/E14/FR PLS02WH UL-00000305	6	E14	500	3000	35×100	матовое
LED-C35-6W/NW/E14/CL PLS02WH UL-00001373	6	E14	500	4000	35×100	прозрачн.
LED-C35-9W/3000K/E14/CL PLS02WH UL-00005160	9	E14	750	3000	35×100	прозрачн.
LED-C35-9W/4000K/E14/CL PLS02WH UL-00005161	9	E14	750	4000	35×100	прозрачн.
LED-C35-9W/3000K/E27/CL PLS02WH UL-00005162	9	E27	750	3000	35×100	прозрачн.
LED-C35-9W/4000K/E27/CL PLS02WH UL-00005163	9	E27	750	4000	35×100	прозрачн.
LED-C35-11W/3000K/E14/CL PLS02WH UL-00005164	11	E14	900	3000	35×100	прозрачн.
LED-C35-11W/4000K/E14/CL PLS02WH UL-00005165	11	E14	900	4000	35×100	прозрачн.
LED-C35-11W/3000K/E27/CL PLS02WH UL-00005166	11	E27	900	3000	35×100	прозрачн.
LED-C35-11W/4000K/E27/CL PLS02WH UL-00005167	11	E27	900	4000	35×100	прозрачн.
LED-C35-13W/3000K/E14/CL PLS02WH UL-00005899	13	E14	1150	3000	35×100	прозрачн.
LED-C35-13W/4000K/E14/CL PLS02WH UL-00005900	13	E14	1150	4000	35×100	прозрачн.

200–250 В 50 Гц	30000 ч	A++	360°	Ra≥80	КАРТОН УПАКОВКА	10/100
6 Вт LED = 50 Вт	9 Вт LED = 75 Вт	11 Вт LED = 90 Вт	13 Вт LED = 115 Вт			



	Вт	цоколь	лм	К	мм	стекло
LED-C35-13W/3000K/E27/CL PLS02WH UL-00005901	13	E27	1150	3000	35×100	прозрачн.
LED-C35-13W/4000K/E27/CL PLS02WH UL-00005902	13	E27	1150	4000	35×100	прозрачн.

175–250 В 50 Гц	30000 ч	A++	360°	Ra≥80	КАРТОН УПАКОВКА	10/100	13 Вт LED = 115 Вт
--------------------	---------	-----	------	-------	--------------------	--------	--------------------



Лампы «свеча на ветру»

	Вт	цоколь	лм	К	мм	стекло
LED-CW35-6W/WW/E14/CL PLS02WH UL-00000200	6	E14	500	3000	35×120	прозрачн.
LED-CW35-6W/WW/E14/FR PLS02WH UL-00000306	6	E14	500	3000	35×120	матовое
LED-CW35-6W/NW/E14/CL PLS02WH UL-00001374	6	E14	500	4000	35×120	прозрачн.
LED-CW35-9W/3000K/E14/CL PLS02WH UL-00005168	9	E14	750	3000	35×120	прозрачн.
LED-CW35-9W/4000K/E14/CL PLS02WH UL-00005169	9	E14	750	4000	35×120	прозрачн.
LED-CW35-11W/3000K/E14/CL PLS02WH UL-00005170	11	E14	900	3000	35×120	прозрачн.
LED-CW35-11W/4000K/E14/CL PLS02WH UL-00005171	11	E14	900	4000	35×120	прозрачн.
LED-CW35-13W/3000K/E14/CL PLS02WH UL-00005903	13	E14	1150	3000	35×120	прозрачн.
LED-CW35-13W/4000K/E14/CL PLS02WH UL-00005904	13	E14	1150	4000	35×120	прозрачн.



200–250 В 50 Гц	30000 ч	A++	360°	Ra≥80	КАРТОН УПАКОВКА	10/100
6 Вт LED = 50 Вт	9 Вт LED = 75 Вт	11 Вт LED = 90 Вт	13 Вт LED = 115 Вт			

Лампы-глобы

	Вт	цоколь	лм	К	мм	стекло	
LED-G45-6W/WW/E14/CL PLS02WH	UL-00000197	6	E14	500	3000	45×70	прозрачн.
LED-G45-6W/WW/E14/FR PLS02WH	UL-00000303	6	E14	500	3000	45×70	матовое
LED-G45-6W/WW/E27/CL PLS02WH	UL-00000196	6	E27	500	3000	45×70	прозрачн.
LED-G45-6W/WW/E27/FR PLS02WH	UL-00000302	6	E27	500	3000	45×70	матовое
LED-G45-6W/NW/E14/CL PLS02WH	UL-00001371	6	E14	500	4000	45×70	прозрачн.
LED-G45-6W/NW/E27/CL PLS02WH	UL-00001370	6	E27	500	4000	45×70	прозрачн.
LED-G45-9W/3000K/E14/CL PLS02WH	UL-00005172	9	E14	750	3000	45×82	прозрачн.
LED-G45-9W/4000K/E14/CL PLS02WH	UL-00005173	9	E14	750	4000	45×82	прозрачн.
LED-G45-9W/3000K/E27/CL PLS02WH	UL-00005174	9	E27	750	3000	45×82	прозрачн.
LED-G45-9W/4000K/E27/CL PLS02WH	UL-00005175	9	E27	750	4000	45×82	прозрачн.
LED-G45-11W/3000K/E14/CL PLS02WH	UL-00005176	11	E14	900	3000	45×82	прозрачн.
LED-G45-11W/4000K/E14/CL PLS02WH	UL-00005177	11	E14	900	4000	45×82	прозрачн.
LED-G45-11W/3000K/E27/CL PLS02WH	UL-00005178	11	E27	900	3000	45×82	прозрачн.
LED-G45-11W/4000K/E27/CL PLS02WH	UL-00005179	11	E27	900	4000	45×82	прозрачн.
LED-G45-13W/3000K/E14/CL PLS02WH	UL-00005905	13	E14	1150	3000	45×82	прозрачн.
LED-G45-13W/4000K/E14/CL PLS02WH	UL-00005906	13	E14	1150	4000	45×82	прозрачн.
LED-G95-10W/3000K/E27/CL PLS02WH	UL-00004862	10	E27	900	3000	95×136	прозрачн.
LED-G95-10W/4000K/E27/CL PLS02WH	UL-00004863	10	E27	900	4000	95×136	прозрачн.
LED-G95-15W/3000K/E27/CL PLS02WH	UL-00004864	15	E27	1500	3000	95×136	прозрачн.
LED-G95-15W/4000K/E27/CL PLS02WH	UL-00004865	15	E27	1500	4000	95×136	прозрачн.
LED-G125-10W/WW/E27/CL PLS02WH	10534	10	E27	850	3000	125×172	прозрачн.
LED-G125-10W/NW/E27/CL PLS02WH	UL-00004859	10	E27	900	4000	125×172	прозрачн.
LED-G125-15W/3000K/E27/CL PLS02WH	UL-00004860	15	E27	1500	3000	125×172	прозрачн.
LED-G125-15W/4000K/E27/CL PLS02WH	UL-00004861	15	E27	1500	4000	125×172	прозрачн.

200–250 В 50 Гц	30000 ч	A++	360°	Ra≥80	КАРТОН УПАКОВКА	10/100	6 Вт LED = 50 Вт
9 Вт LED = 75 Вт	10 Вт LED = 90 Вт	11 Вт LED = 90 Вт	13 Вт LED = 115 Вт	15 Вт LED = 150 Вт			

	Вт	цоколь	лм	К	мм	стекло	
LED-G45-13W/3000K/E27/CL PLS02WH	UL-00005907	13	E27	1150	3000	45×82	прозрачн.
LED-G45-13W/4000K/E27/CL PLS02WH	UL-00005908	13	E27	1150	4000	45×82	прозрачн.

175–250 В 50 Гц	30000 ч	A++	360°	Ra≥80	КАРТОН УПАКОВКА	10/100	13 Вт LED = 115 Вт
--------------------	---------	-----	------	-------	--------------------	--------	--------------------



Лампы рефлекторного типа

	Вт	цоколь	лм	К	мм	стекло	
LED-R50-6W/WW/E14/FR PLS02WH	UL-00001491	6	E14	480	3000	50×85	матовое
LED-R50-6W/NW/E14/FR PLS02WH	UL-00001492	6	E14	480	4000	50×85	матовое

200–250 В 50 Гц	30000 ч	A++	120°	Ra≥80	КАРТОН УПАКОВКА	10/100	6 Вт LED = 50 Вт
--------------------	---------	-----	------	-------	--------------------	--------	------------------



СЕРИЯ AIR

Серия Air — современные лампы с нитевыми светодиодами-излучателями-филаментами, обеспечивающими самый широкий угол излучения в 360°. Лампы серии Air внешне похожи на стандартные лампы накаливания и рекомендуются для общего освещения помещения, а также для использования в декоративных светильниках.

ПРЕИМУЩЕСТВА

- Замена стандартных ламп накаливания.
- Равномерное свечение без точек и направленных пятен.
- Широкий угол рассеивания — 360°.



Форма А (форма обычной лампы накаливания)

	Вт	цоколь	лм	К	мм
LED-A60-8W/WW/E27/CL GLA01TR	UL-00002210	8	E27	800	3000 60×110
LED-A60-8W/NW/E27/CL GLA01TR	UL-00002212	8	E27	800	4000 60×110

200–250 В 50 Гц	30000 ч	A++	360°	Ra≥80	КАРТОН УПАКОВКА	10/100	36 мес. ГАРАНТИЯ
8 Вт = 85 Вт							



Лампы-свечи

	Вт	цоколь	лм	К	мм
LED-C35-6W/WW/E14/CL GLA01TR	UL-00002196	6	E14	610	3000 35×100
LED-C35-6W/NW/E14/CL GLA01TR	UL-00002198	6	E14	610	4000 35×100
LED-C35-7,5W/WW/E14/CL GLA01TR	UL-00003245	7,5	E14	745	3000 35×100
LED-C35-7,5W/NW/E14/CL GLA01TR	UL-00003247	7,5	E14	745	4000 35×100

200–250 В 50 Гц	30000 ч	A++	360°	Ra≥80	КАРТОН УПАКОВКА	10/100	36 мес. ГАРАНТИЯ
6 Вт = 60 Вт	7,5 Вт = 75 Вт						



Лампы «свеча на ветру»

	Вт	цоколь	лм	К	мм
LED-CW35-6W/WW/E14/CL GLA01TR	UL-00002199	6	E14	610	3000 35×120
LED-CW35-6W/NW/E14/CL GLA01TR	UL-00002229	6	E14	610	4000 35×120
LED-CW35-7,5W/WW/E14/CL GLA01TR	UL-00003248	7,5	E14	745	3000 35×120
LED-CW35-7,5W/NW/E14/CL GLA01TR	UL-00003296	7,5	E14	745	4000 35×120

200–250 В 50 Гц	30000 ч	A++	360°	Ra≥80	КАРТОН УПАКОВКА	10/100	36 мес. ГАРАНТИЯ
6 Вт = 60 Вт	7,5 Вт = 75 Вт						

Лампы-глобы

		Вт	цоколь	лм	К	мм
LED-G45-6W/WW/E14/CL GLA01TR	UL-00002201	6	E14	610	3000	45×78
LED-G45-6W/WW/E27/CL GLA01TR	UL-00002203	6	E27	610	3000	45×78
LED-G45-6W/NW/E14/CL GLA01TR	UL-00002207	6	E14	610	4000	45×78
LED-G45-6W/NW/E27/CL GLA01TR	UL-00002208	6	E27	610	4000	45×78
LED-G45-7,5W/WW/E14/CL GLA01TR	UL-00003250	7,5	E14	745	3000	45×78
LED-G45-7,5W/WW/E27/CL GLA01TR	UL-00003252	7,5	E27	745	3000	45×78
LED-G45-7,5W/NW/E14/CL GLA01TR	UL-00003254	7,5	E14	745	4000	45×78
LED-G45-7,5W/NW/E27/CL GLA01TR	UL-00003255	7,5	E27	745	4000	45×78

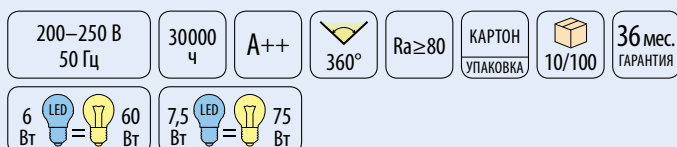

Лампы-глобы Air color

Декоративная светодиодная цветная лампа с нитевыми излучателями-филаментами. В коллекции представлено три варианта окраски колбы ламп: синий, зеленый, красный.

		Вт	цоколь	лм		мм
LED-G45-5W/BBLUE/E14 GLA02BL	UL-00002989	5	E14	350	■	45×70
LED-G45-5W/BBLUE/E27 GLA02BL	UL-00002990	5	E27	350	■	45×70
LED-G45-5W/GREEN/E14 GLA02GR	UL-00002987	5	E14	350	■	45×70
LED-G45-5W/GREEN/E27 GLA02GR	UL-00002988	5	E27	350	■	45×70
LED-G45-5W/RED/E14 GLA02RD	UL-00002985	5	E14	350	■	45×70
LED-G45-5W/RED/E27 GLA02RD	UL-00002986	5	E27	350	■	45×70



СЕРИЯ AIR DIMMABLE

Серия Air dimmable — диммируемые светодиодные лампы с нитевыми излучателями-филаментами. Предназначены для использования с диммерами, рекомендованными производителями для светодиодных ламп.

Лампы серии Air dimmable внешне похожи на стандартные лампы накаливания и рекомендуются для общего освещения помещения, а также для использования в декоративных светильниках.

ПРЕИМУЩЕСТВА

- Полная замена стандартных ламп накаливания, включая возможность диммирования.
- Равномерное свечение без точек и направленных пятен.
- Диапазон диммирования составляет 10–100%.



Форма А (форма обычной лампы накаливания)

	Вт	цоколь	мм	К	мм	
LED-A60-7W/WW/E27/CL/DIM GLA01TR	UL-00002872	7	E27	630	3000	60x102
LED-A60-7W/NW/E27/CL/DIM GLA01TR	UL-00002874	7	E27	630	4000	60x102
LED-A60-10W/3000K/E27/CL/DIM GLA01TR	UL-00005181	10	E27	850	3000	60x102
LED-A60-10W/4000K/E27/CL/DIM GLA01TR	UL-00005182	10	E27	850	4000	60x102
LED-A60-12W/3000K/E27/CL/DIM GLA01TR	UL-00005183	12	E27	1100	3000	60x102
LED-A60-12W/4000K/E27/CL/DIM GLA01TR	UL-00005184	12	E27	1100	4000	60x102



200–250 В 50 Гц	30000 ч	A++	360°	Ra≥80	КАРТОН УПАКОВКА	10/100
7 Вт = 60 Вт	10 Вт = 85 Вт	12 Вт = 110 Вт				

Лампы-свечи

	Вт	цоколь	мм	К	мм	
LED-C35-5W/WW/E14/CL/DIM GLA01TR	UL-00002860	5	E14	450	3000	35x100
LED-C35-5W/NW/E14/CL/DIM GLA01TR	UL-00002862	5	E14	450	4000	35x100
LED-C35-9W/3000K/E14/CL/DIM GLA01TR	UL-00005185	9	E14	750	3000	35x100
LED-C35-9W/4000K/E14/CL/DIM GLA01TR	UL-00005186	9	E14	750	4000	35x100
LED-C35-9W/3000K/E27/CL/DIM GLA01TR	UL-00005187	9	E27	750	3000	35x100
LED-C35-9W/4000K/E27/CL/DIM GLA01TR	UL-00005188	9	E27	750	4000	35x100



200–250 В 50 Гц	30000 ч	A++	360°	Ra≥80	КАРТОН УПАКОВКА	10/100
5 Вт = 40 Вт	9 Вт = 75 Вт					

Лампы «свеча на ветру»

		Вт	цоколь	лм	К	мм
LED-CW35-5W/WW/E14/CL/DIM GLA01TR	UL-00002863	5	E14	450	3000	35×120
LED-CW35-5W/NW/E14/CL/DIM GLA01TR	UL-00002865	5	E14	450	4000	35×120
LED-CW35-9W/3000K/E14/CL/DIM GLA01TR	UL-00005189	9	E14	750	3000	35×120
LED-CW35-9W/4000K/E14/CL/DIM GLA01TR	UL-00005190	9	E14	750	4000	35×120

200–250 В
50 Гц

30000 ч

A++

360°

Ra≥80

КАРТОН
УПАКОВКА

10/100

5 Вт = 40 Вт

9 Вт = 75 Вт



Лампы-глобы

		Вт	цоколь	лм	К	мм
LED-G45-5W/WW/E14/CL/DIM GLA01TR	UL-00002866	5	E14	450	3000	45×78
LED-G45-5W/NW/E14/CL/DIM GLA01TR	UL-00002870	5	E14	450	4000	45×78
LED-G45-5W/WW/E27/CL/DIM GLA01TR	UL-00002868	5	E27	450	3000	45×78
LED-G45-5W/NW/E27/CL/DIM GLA01TR	UL-00002871	5	E27	450	4000	45×78
LED-G45-9W/3000K/E14/CL/DIM GLA01TR	UL-00005191	9	E14	750	3000	45×82
LED-G45-9W/4000K/E14/CL/DIM GLA01TR	UL-00005192	9	E14	750	4000	45×82
LED-G45-9W/3000K/E27/CL/DIM GLA01TR	UL-00005193	9	E27	750	3000	45×82
LED-G45-9W/4000K/E27/CL/DIM GLA01TR	UL-00005194	9	E27	750	4000	45×82

200–250 В
50 Гц

30000 ч

A++

360°

Ra≥80

КАРТОН
УПАКОВКА

10/100

4 Вт = 40 Вт

9 Вт = 75 Вт



СЕРИЯ #КАКСОЛНЦЕ С RA95

#каксолнце — это уникальная лампа с качеством света максимально близким к солнечному. Лампа обладает высочайшим индексом цветопередачи — Ra95 и в ней практически отсутствуют пульсации. Глаза ребенка очень чувствительны к качеству света. Именно поэтому #каксолнце так необходима для освещения детских, классных и игровых комнат, а также подойдет всем, кто заботится о своём здоровье в любом возрасте.

ПРЕИМУЩЕСТВА

- Качество света максимально близко к солнечному благодаря высокому индексу цветопередачи — Ra95.
- Лампа рекомендована для защиты зрения.
- 90% экономии электроэнергии.



36 МЕСЯЦЕВ
ГАРАНТИЯ



ЭКО ТЕХНОЛОГИЯ



30000 Ч
СРОК СЛУЖБЫ



NEW!



Форма А (форма обычной лампы накаливания)

Вт	цоколь	лм	К	мм		
LED-A60-9W/4000K/E27/FR/RA95 PLK01WH	UL-00006504	9	E27	800	4000	60x110

175–250 В 50 Гц	30000 ч	A++	270°	Ra 95	ТЕРМО-ПЛАСТИК КОРПУС	КАРТОН УПАКОВКА	10/100	9 Вт LED = 80 Вт
--------------------	------------	-----	------	-------	-------------------------	--------------------	--------	------------------



Лампы-глобы

Вт	цоколь	лм	К	мм		
LED-G45-6W/4000K/E27/FR/RA95 PLK01WH	UL-00006533	6	E27	480	4000	45x78

175–250 В 50 Гц	30000 ч	A++	240°	Ra 95	ТЕРМО-ПЛАСТИК КОРПУС	КАРТОН УПАКОВКА	10/100	6 Вт LED = 45 Вт
--------------------	------------	-----	------	-------	-------------------------	--------------------	--------	------------------

СЕРИЯ HEAVEN

Серия Heaven — это серия светодиодных ламп с молочным стеклом. Колба лампы сделана из стекла со специальным диффузно рассеивающим свет покрытием, которое даёт максимально комфортное для глаз освещение. Благодаря использованию новейших технологий, лампа Heaven обладает улучшенной цветопередачей, отсутствием мерцания и бликов. Молочное стекло снижает до минимума раздражение и утомляемость глаз, что делает лампу Heaven идеальной для учёбы, работы и творчества.

ПРЕИМУЩЕСТВА

- Колба из молочного стекла.
- Высокий индекс цветопередачи (≥ 80 Ra).
- Отсутствие мерцания.
- Широкий угол рассеивания — 360° .
- Равномерное свечение без точек, направленных пятен и бликов.



Форма А (форма обычной лампы накаливания)

		Вт	цоколь	лм	К	мм	стекло
LED-A60-7W/3000K/E27/FR GLH01WH	UL-00004839	7	E27	500	3000	60x106	молочное
LED-A60-7W/4000K/E27/FR GLH01WH	UL-00004840	7	E27	500	4000	60x106	молочное
LED-A60-9W/3000K/E27/FR GLH01WH	UL-00004841	9	E27	720	3000	60x106	молочное
LED-A60-9W/4000K/E27/FR GLH01WH	UL-00004842	9	E27	720	4000	60x106	молочное

175–265 В
50 Гц

25000 ч

A+

360°

Ra \geq 80

КАРТОН
УПАКОВКА

10/100

7 Вт = 50 Вт

9 Вт = 75 Вт



НИЗКОВОЛЬТНЫЕ СВЕТОДИОДНЫЕ ЛАМПЫ

Светодиодные низковольтные лампы Uniel с рабочим напряжением 12–24 В либо 24–48 В могут работать как от переменного тока, так и от постоянного тока. Данные лампы предназначены для общего освещения помещений, в том числе производственных, рабочих мест в цехах, промышленных залах, гаражах и т. п.

Применяются в стандартных светильниках с напряжением 12–24 В / 24–48 В (в зависимости от модели лампы, технические характеристики указаны на индивидуальной упаковке лампы).

ПРЕИМУЩЕСТВА

- Может работать как от переменного тока 50 Гц, так и от постоянного тока с напряжением 12–24 / 24–48 В.
- Высокий индекс цветопередачи (≥ 80 Ra).
- Угол свечения 270° .



Форма А (форма обычной лампы накаливания)

	Вт	цоколь	В	лм	К	мм
LED-A60-10W/NW/E27/FR/12-24V PLO55WH UL-00002381	10	E27	12-24	850	4000	60x110
LED-A60-10W/NW/E27/FR/24-48V PLO55WH UL-00002382	10	E27	24-48	850	4000	60x110

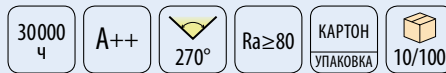

СВЕТОДИОДНЫЕ ЛАМПЫ СЕРИИ SMART

Светодиодные лампы серии SMART со встроенными датчиками освещённости и движения (в зависимости от модели), позволяют автоматизировать включение/выключение лампы, благодаря чему обеспечивается значительная экономия электроэнергии. Лампы с датчиком света включаются при наступлении темноты, а лампы с датчиками движения и света включаются в тёмное время суток и только в присутствии человека. Это прекрасное решение для загородного дома, офиса, лестничных маршей и коридоров. Также лампы подойдут для уличного освещения.

ПРЕИМУЩЕСТВА

- Технология SMART.
- Встроенные датчики.
- Экономия до 99%.



ДАТЧИК ОСВЕЩЁННОСТИ



ДАТЧИК ДВИЖЕНИЯ



ДАТЧИК ОСВЕЩЁННОСТИ

Светодиодная лампа с датчиком освещённости

	Вт	цоколь	лм	К	мм
LED-A60-10W/4000K/E27/PS PLS10WH	UL-00005710	10	E27	900	4000 60x117

200–250 В 50 Гц	30000 ч	A++	270°	Ra≥80	КАРТОН УПАКОВКА	10/100	24 мес. ГАРАНТИЯ	10 Вт LED = 90 Вт
--------------------	---------	-----	------	-------	--------------------	--------	---------------------	-------------------



Светодиодная лампа с датчиком освещённости и датчиком движения

	Вт	цоколь	лм	К	мм
LED-A60-12W/4000K/E27/PS+MS PLS10WH	UL-00005713	12	E27	900	4000 60x125

200–250 В 50 Гц	30000 ч	A++	270°	Ra≥80	КАРТОН УПАКОВКА	10/100	24 мес. ГАРАНТИЯ	12 Вт LED = 90 Вт
--------------------	---------	-----	------	-------	--------------------	--------	---------------------	-------------------



Технические характеристики датчика освещённости

Порог срабатывания, лк	≤ 25
------------------------	------

Технические характеристики датчика движения

Скорость объекта, м/с	0,5–1,5
Дальность обнаружения, м	5–8
Угол детектирования, °	120
Время свечения, с	30



СВЕТОДИОДНАЯ ЛАМПА СЕРИИ SMART RGB+W С ИК-СЕНСОРОМ

Светодиодная лампа модели RGB+W обладает шестнадцатью различными цветами свечения (15 цветовых оттенков + белый свет 4000 К), четырьмя программами работы и одиннадцатью ступенями диммирования. Управление лампой осуществляется с помощью компактного ИК-пульта UCH-S210. Данный пульт приобретается дополнительно. От одного пульта может работать до 20 ламп. Радиус действия пульта 4–6 м.

Режим работы без пульта — белый свет 4000 К.



	Вт	цоколь	мм	К	мм
LED-A60-10W/RGB/E27/REG PLS21WH	10	E27	800	4000	60x117

200–250 В 50 Гц	30000 ч	A+	270°	Ra≥80	КАРТОН УПАКОВКА	10/100	24 мес. ГАРАНТИЯ	10 Вт LED = 80 Вт
--------------------	------------	----	------	-------	--------------------	--------	---------------------	-------------------

ИК-пульт для управления светодиодными лампами серии SMART

Приобретается дополнительно.



		угол детектирования, °	мм
UCH-S210 BLACK	UL-00006531	120	52x85x6

4–6 м	ПЛАСТИК КОРПУС	БЛИСТЕР УПАКОВКА	30/150
-------	-------------------	---------------------	--------

СВЕТОДИОДНАЯ УЛЬТРАФИОЛЕТОВАЯ ЛАМПА BLACKLIGHT BLUE

Ультрафиолетовая лампа предназначена для специального освещения.

ПРИМЕНЕНИЕ

- Специальное освещение в ночных клубах и дискотеках.
- Для постановки театральных эффектов.
- Для проверки подлинности документов и денежных знаков.
- Реклама.



	Вт	цоколь	длина волны, нм	мм	
LED-A60-9W/UVAD/E27/FR PLZ07BK	UL-00005855	9	E27	370-420	60x105

175-250 В 50 Гц	15000 ч	A+	270°	ТЕРМО- ПЛАСТИК КОРПУС	КАРТОН УПАКОВКА	10/100	24 мес. ГАРАНТИЯ	9 Вт LED = 20 Вт
--------------------	------------	----	------	-----------------------------	--------------------	--------	---------------------	------------------



СВЕТОДИОДНЫЕ ЛАМПЫ MULTIBRIGHT С ТРЁХСТУПЕНЧАТЫМ ДИММЕРОМ

Серия Multibright — светодиодные лампы с возможностью выбора яркости свечения. Управление яркостью лампы происходит с помощью обычного выключателя. Лампа может менять яркость при каждом включении в режиме 100% — 50% — 10%. При включении яркость лампы по умолчанию составляет 100%, для изменения яркости необходимо выключить и включить лампу снова в течение не более чем пяти секунд.

ПРЕИМУЩЕСТВА

- Управление яркостью без диммера, без пульта, без дополнительных аксессуаров — любой светильник можно сделать диммируемым.
- Управление с помощью стандартного выключателя — нет дополнительных затрат, не нужен новый выключатель.
- Возможность использовать один и тот же светильник с такими лампами для работы и отдыха (100% — работа, 50% и 10% — отдых).

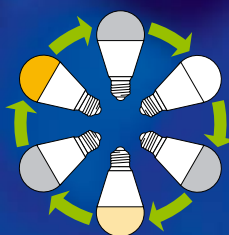

ЛАМПА МЕНЯЕТ ЯРКОСТЬ
ПРИ КАЖДОМ ВКЛЮЧЕНИИ

MULTIBRIGHT



MULTIBRIGHT
FILAMENT



Форма А MULTIBRIGHT

	Вт	цоколь	лм	К	мм
LED-A60-10W/WW/E27/FR/MB PLM11WH UL-00002371	10	E27	850	3000	60×110
LED-A60-10W/NW/E27/FR/MB PLM11WH UL-00002372	10	E27	850	4000	60×110

175–250 В 50 Гц	30000 ч	A++	270°	Ra≥80	КАРТОН УПАКОВКА	10/100	10 Вт LED = 75 Вт
--------------------	------------	-----	------	-------	--------------------	--------	-------------------



Лампы-свечи MULTIBRIGHT

	Вт	цоколь	лм	К	мм
LED-C37-6W/WW/E14/FR/MB PLM11WH UL-00002373	6	E14	510	3000	37×100
LED-C37-6W/NW/E14/FR/MB PLM11WH UL-00002374	6	E14	510	4000	37×100

175–250 В 50 Гц	30000 ч	A++	240°	Ra≥80	КАРТОН УПАКОВКА	10/100	6 Вт LED = 60 Вт
--------------------	------------	-----	------	-------	--------------------	--------	------------------



Лампы-глобы MULTIBRIGHT

	Вт	цоколь	лм	К	мм
LED-G45-6W/WW/E14/FR/MB PLM11WH UL-00002375	6	E14	510	3000	45×82
LED-G45-6W/NW/E14/FR/MB PLM11WH UL-00002376	6	E14	510	4000	45×82
LED-G45-6W/WW/E27/FR/MB PLM11WH UL-00002377	6	E27	510	3000	45×82
LED-G45-6W/NW/E27/FR/MB PLM11WH UL-00002378	6	E27	510	4000	45×82

175–250 В 50 Гц	30000 ч	A++	240°	Ra≥80	КАРТОН УПАКОВКА	10/100	6 Вт LED = 60 Вт
--------------------	------------	-----	------	-------	--------------------	--------	------------------

Форма А MULTIBRIGHT FILAMENT

	Вт	цоколь	лм	К	мм	
LED-A60-7W/WW/E27/CL/MB GLM10TR	UL-00002366	7	E27	630	3000	60×102

200–250 В 50 Гц	30000 ч	A++	360°	Ra≥80	КАРТОН УПАКОВКА	10/100	7 Вт	LED = 60 Вт
--------------------	------------	-----	------	-------	--------------------	--------	---------	----------------



Лампы-свечи MULTIBRIGHT FILAMENT

	Вт	цоколь	лм	К	мм	
LED-C35-5W/WW/E14/CL/MB GLM10TR	UL-00002367	5	E14	420	3000	35×100

200–250 В 50 Гц	30000 ч	A++	360°	Ra≥80	КАРТОН УПАКОВКА	10/100	5 Вт	LED = 40 Вт
--------------------	------------	-----	------	-------	--------------------	--------	---------	----------------



Лампы «свеча на ветру» MULTIBRIGHT FILAMENT

	Вт	цоколь	лм	К	мм	
LED-CW35-5W/WW/E14/CL/MB GLM10TR	UL-00002368	5	E14	420	3000	35×128

200–250 В 50 Гц	30000 ч	A++	360°	Ra≥80	КАРТОН УПАКОВКА	10/100	5 Вт	LED = 40 Вт
--------------------	------------	-----	------	-------	--------------------	--------	---------	----------------



Лампы-глобы MULTIBRIGHT FILAMENT

	Вт	цоколь	лм	К	мм	
LED-G45-5W/WW/E14/CL/MB GLM10TR	UL-00002369	5	E14	420	3000	45×78
LED-G45-5W/WW/E27/CL/MB GLM10TR	UL-00002370	5	E27	420	3000	45×78

200–250 В 50 Гц	30000 ч	A++	360°	Ra≥80	КАРТОН УПАКОВКА	10/100	5 Вт	LED = 40 Вт
--------------------	------------	-----	------	-------	--------------------	--------	---------	----------------



СЕРИЯ BICOLOR С ВЫБОРОМ ЦВЕТОВОЙ ТЕМПЕРАТУРЫ

Серия Bicolor — светодиодные лампы с выбором цветовой температуры. Лампы данной серии меняют температуру — 3000 К или 4000 К — при последовательном включении/выключении питания.

Цветовая температура 3000 К является цветовой температурой лампы при включении по умолчанию, для смены цветовой температуры на 4000 К необходимо выключить и включить лампу снова в течение не более чем 15 секунд.

ПРЕИМУЩЕСТВА

- Одна лампа — две цветовой температуры.
- Стандартный патрон E27.

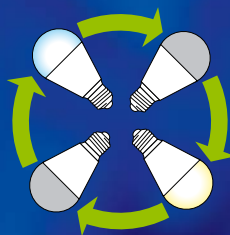

ЛАМПА МЕНЯЕТ ЦВЕТОВУЮ ТЕМПЕРАТУРУ ПРИ КАЖДОМ ВКЛЮЧЕНИИ



Форма А (форма обычной лампы накаливания)



	Вт	цоколь	лм	К	мм
LED-A60-9W/WW+NW/E27/FR PLB01WH	9	E27	720	3000 + 4000	60x110

175–250 В 50 Гц	30000 ч	A++	240°	КАРТОН УПАКОВКА	10/100	24 мес. ГАРАНТИЯ	9 Вт LED = 60 Вт
--------------------	------------	-----	------	--------------------	--------	---------------------	------------------

Лампы-свечи



	Вт	цоколь	лм	К	мм
LED-C37-6W/WW+NW/E14/FR PLB01WH	6	E14	450	3000 + 4000	37x100

175–250 В 50 Гц	30000 ч	A++	240°	КАРТОН УПАКОВКА	10/100	24 мес. ГАРАНТИЯ	6 Вт LED = 40 Вт
--------------------	------------	-----	------	--------------------	--------	---------------------	------------------

СВЕТОДИОДНЫЕ ЛАМПЫ JCD И JC (замена капсульных галогенных ламп)

Светодиодные лампы сетевого напряжения LED-JCD с цоколем G9 являются прямой заменой капсульных галогенных ламп JCD с цоколем G9 и рекомендуются для основного освещения, а также акцентной и точечной подсветки. Светодиодные лампы LED-JC сетевого напряжения с цоколем G4 являются заменой капсульных галогенных ламп JC с цоколем G4 и рекомендуются для акцентной и точечной подсветки зеркал, мебели, витрин, полок и др.



ПРЕИМУЩЕСТВА

- Высокий индекс цветопередачи (≥ 80 Ra).
- Длительный срок службы — от 25000 до 50000 часов.
- Высокие показатели светового потока.



Светодиодные лампы JCD COB 220 В

		Вт	цоколь	лм	К	мм
LED-JCD-4W/WW/G9/CL GLZ01TR	UL-00001815	4	G9	320	3000	13x48
LED-JCD-4W/NW/G9/CL GLZ01TR	UL-00001814	4	G9	320	4000	13x48
LED-JCD-6W/3000K/G9/CL GLZ08TR	UL-00005057	6	G9	480	3000	14x55
LED-JCD-6W/4000K/G9/CL GLZ08TR	UL-00005058	6	G9	480	4000	14x55

220–240 В 50 Гц 30000 ч A++ 360° Ra \geq 80 СТЕКЛО КОРПУС КАРТОН УПАКОВКА 25/500 36 мес. ГАРАНТИЯ

4 Вт LED = 35 Вт 6 Вт LED = 45 Вт



Светодиодные лампы JC COB 220 В

		Вт	цоколь	лм	К	мм	
LED-JC-220/4W/3000K/G4/CL GLZ08TR	UL-00005063	4	G4	320	3000	13x48	25/500
LED-JC-220/4W/4000K/G4/CL GLZ08TR	UL-00005064	4	G4	320	4000	13x48	25/500
LED-JC-220/6W/3000K/G4/CL GLZ08TR	UL-00005065	6	G4	480	3000	14x55	25/1000
LED-JC-220/6W/4000K/G4/CL GLZ08TR	UL-00005066	6	G4	480	4000	14x55	25/1000

210–240 В 50 Гц 30000 ч A++ 360° Ra \geq 80 СТЕКЛО КОРПУС КАРТОН УПАКОВКА 36 мес. ГАРАНТИЯ 4 Вт LED = 35 Вт

6 Вт LED = 45 Вт



БЕЗ
МЕРЦАНИЯ

Светодиодные лампы JCD 220 В (замена капсульных галогенных ламп)

	Вт	цоколь	лм	К	мм		
LED-JCD-3W/3000K/G9/CL GLZ09TR	UL-00006746	3	G9	255	3000	16×44	20/1000
LED-JCD-3W/4000K/G9/CL GLZ09TR	UL-00006747	3	G9	255	4000	16×44	20/1000
LED-JCD-5W/3000K/G9/CL GLZ09TR	UL-00006748	5	G9	425	3000	16×50	20/1000
LED-JCD-5W/4000K/G9/CL GLZ09TR	UL-00006749	5	G9	425	4000	16×50	20/1000
LED-JCD-9W/3000K/G9/CL GLZ09TR	UL-00006488	9	G9	720	3000	18×54	25/200
LED-JCD-9W/4000K/G9/CL GLZ09TR	UL-00006489	9	G9	720	4000	18×54	25/200



220–240 В 50 Гц	50000 ч	A	360°	Ra≥80	ПЛАСТИК КОРПУС	КАРТОН УПАКОВКА	24 мес. ГАРАНТИЯ
3 ВТ = 30 ВТ	5 ВТ = 40 ВТ	9 ВТ = 70 ВТ					

БЕЗ
МЕРЦАНИЯ

Светодиодные лампы JC 220 В (замена капсульных галогенных ламп)

	Вт	цоколь	лм	К	мм	
LED-JC-220/3W/3000K/G4/CL GLZ09TR	UL-00006742	3	G4	255	3000	16×38
LED-JC-220/3W/4000K/G4/CL GLZ09TR	UL-00006743	3	G4	255	4000	16×38
LED-JC-220/5W/3000K/G4/CL GLZ09TR	UL-00006744	5	G4	425	3000	16×45
LED-JC-220/5W/4000K/G4/CL GLZ09TR	UL-00006745	5	G4	425	4000	16×45



220–240 В 50 Гц	50000 ч	A	360°	Ra≥80	ПЛАСТИК КОРПУС	КАРТОН УПАКОВКА	20/1000	24 мес. ГАРАНТИЯ
3 ВТ = 30 ВТ	5 ВТ = 40 ВТ							

СВЕТОДИОДНЫЕ ЛАМПЫ ТОЧЕЧНОГО СВЕТА (замена галогенных ламп GU4)

Светодиодные лампы LED-MR11 с цоколем GU4 имеют такие же размеры, как галогенные лампы с аналогичным цоколем и являются их прямой заменой. Выпускаются в двух модификациях: для сетевого напряжения 220 В, и для напряжения 12 В. Для подключения низковольтных ламп необходим отдельный источник питания (LED-драйвер).

ПРЕИМУЩЕСТВА

- Экономичная и практичная замена зеркальных ламп накаливания и галогенных ламп.
- Длительный срок службы — до 30000 часов.
- Высокие показатели светового потока.



	Вт	цоколь	В	лм	К	мм
LED-MR11-3W/WW/GU4/220V GLZ21TR UL-00001702	3	GU4	220-240	200	3000	35x35
LED-MR11-3W/NW/GU4/220V GLZ21TR UL-00001703	3	GU4	220-240	200	4000	35x35
LED-MR11-3W/WW/GU4 GLZ21TR UL-00001700	3	GU4	12	200	3000	35x35
LED-MR11-3W/NW/GU4 GLZ21TR UL-00001701	3	GU4	12	200	4000	35x35

25000 ч
A++
110°
Ra≥80
СТЕКЛО КОРПУС
КАРТОН УПАКОВКА
20/100
3 Вт LED = 20 Вт Галоген



	Вт	цоколь	В	лм	К	мм
LED-JC-220/6W/3000K/G4/CL GLZ08TR UL-00005065	6	G4	210-240	480	3000	14x55
LED-JC-220/6W/4000K/G4/CL GLZ08TR UL-00005066	6	G4	210-240	480	4000	14x55

25000 ч
A++
110°
Ra≥80
СТЕКЛО КОРПУС
КАРТОН УПАКОВКА
25/1000
6 Вт LED = 45 Вт Галоген

СВЕТОДИОДНЫЕ ЛАМПЫ GX

Светодиодные лампы LED-GX53 и LED-GX70 предназначены для использования в светильниках с цоколем GX53 и GX70 и рекомендуются для общего и акцентного освещения интерьеров. Корпус светодиодных ламп GX53 и GX70 выполнен из термопластика с алюминиевыми вставками, эффективно отводящими тепло от светодиодного модуля.



ПРЕИМУЩЕСТВА

- Высокие показатели светового потока.
- Эффективный теплоотвод — лампа не перегревается.
- Срок службы ламп — до 30000 часов.



NEW!



	Вт	цоколь	лм	К	мм	
LED-GX70-10W/WW/GX70	07165	10	GX70	850	2700	111×42,5

230 В 50 Гц	30000 ч	A	Ra≥80	ТЕРМО- ПЛАСТИК КОРПУС	КАРТОН УПАКОВКА	10/20	36 мес. ГАРАНТИЯ	10 Вт = 90 Вт
----------------	------------	---	-------	-----------------------------	--------------------	-------	---------------------	---------------

	Вт	цоколь	лм	К	мм	
LED-GX70-15W/3000K/GX70/FR PLZ01WH	UL-00006782	15	GX70	1200	3000	110×43
LED-GX70-15W/4000K/GX70/FR PLZ01WH	UL-00006783	15	GX70	1200	4000	110×43



175–250 В 50 Гц	25000 ч	A++	110°	Ra≥80	+40° -20°	ТЕРМО- ПЛАСТИК КОРПУС	КАРТОН УПАКОВКА	10/100	24 мес. ГАРАНТИЯ
15 Вт = 120 Вт									

	Вт	цоколь	лм	К	мм	
LED-GX53-6W/WW/GX53/FR PLZ01WH	UL-00001670	6	GX53	470	3000	75×28
LED-GX53-6W/NW/GX53/FR PLZ01WH	UL-00001669	6	GX53	470	4000	75×28
LED-GX53-6W/6500K/GX53/FR PLZ01WH	UL-00005311	6	GX53	470	6500	75×28
LED-GX53-8W/WW/GX53/FR PLZ01WH	UL-00001672	8	GX53	670	3000	75×28
LED-GX53-8W/NW/GX53/FR PLZ01WH	UL-00001671	8	GX53	670	4000	75×28
LED-GX53-8W/6500K/GX53/FR PLZ01WH	UL-00005312	8	GX53	670	6500	75×28
LED-GX53-10W/WW/GX53/FR PLZ01WH	UL-00003722	10	GX53	900	3000	75×28
LED-GX53-10W/NW/GX53/FR PLZ01WH	UL-00003721	10	GX53	900	4000	75×28
LED-GX53-10W/6500K/GX53/FR PLZ01WH	UL-00005313	10	GX53	900	6500	75×28
LED-GX53-13W/WW/GX53/FR PLZ01WH	UL-00003724	13	GX53	1150	3000	75×28
LED-GX53-13W/NW/GX53/FR PLZ01WH	UL-00003723	13	GX53	1150	4000	75×28
LED-GX53-13W/6500K/GX53/FR PLZ01WH	UL-00005314	13	GX53	1150	6500	75×28
LED-GX53-16W/WW/GX53/FR PLZ01WH	UL-00003726	16	GX53	1400	3000	75×28
LED-GX53-16W/NW/GX53/FR PLZ01WH	UL-00003725	16	GX53	1400	4000	75×28
LED-GX53-16W/6500K/GX53/FR PLZ01WH	UL-00005315	16	GX53	1400	6500	75×28



210–240 В 50 Гц	25000 ч	A++	110°	Ra≥80	+40° -20°	ТЕРМО- ПЛАСТИК КОРПУС	КАРТОН УПАКОВКА	10/100	24 мес. ГАРАНТИЯ
6 Вт = 40 Вт	8 Вт = 60 Вт	10 Вт = 100 Вт	13 Вт = 125 Вт	16 Вт = 150 Вт					

СВЕТОДИОДНЫЕ ЛАМПЫ GX53 С ТОРЦЕВОЙ ПОДСВЕТКОЙ

Светодиодные лампы LED-GX53 предназначены для использования в светильниках с цоколем GX53 и рекомендуются для общего и акцентного освещения интерьеров. Лампы имеют 3 режима свечения, которые можно менять посредством включения и выключения с помощью обычного выключателя. Возможно включить торцевую или основную подсветку. Можно выбрать модель с одинаковой или двумя разными температурами свечения.

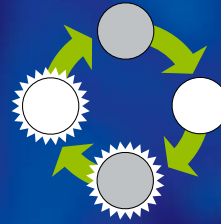

ЛАМПА МЕНЯЕТ РЕЖИМ СВЕЧЕНИЯ ПРИ КАЖДОМ ВКЛЮЧЕНИИ



ПРЕИМУЩЕСТВА

- 3 режима свечения.
- Управление с помощью стандартного выключателя.
- Возможность изменять вид свечения и цветовую температуру в соответствующих моделях.



Светодиодные лампы GX53 с торцевой подсветкой матовые

		Вт	цоколь	лм	К		мм
LED-GX53-7W/4000K+4000K/GX53/FR PLB02WH	UL-00006495	7	GX53	500	4000	+ 4000	75×26
LED-GX53-7W/4000K+3000K/GX53/FR PLB02WH	UL-00006496	7	GX53	500	4000	+ 3000	75×26
LED-GX53-7W/3000K+3000K/GX53/FR PLB02WH	UL-00006497	7	GX53	500	3000	+ 3000	75×26

210–240 В 50 Гц
25000 ч
A++
110°
КАРТОН УПАКОВКА
10/100
24 мес. ГАРАНТИЯ
7 Вт = 50 Вт

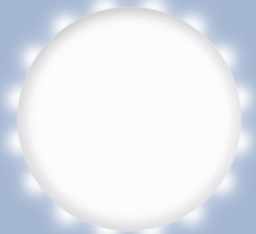

Светодиодные лампы GX53 с торцевой подсветкой призма

		Вт	цоколь	лм	К		мм
LED-GX53-7W/4000K+4000K/GX53/PR PLB02WH	UL-00006498	7	GX53	600	4000	+ 4000	75×26
LED-GX53-7W/4000K+3000K/GX53/PR PLB02WH	UL-00006499	7	GX53	600	4000	+ 3000	75×26
LED-GX53-7W/3000K+3000K/GX53/PR PLB02WH	UL-00006500	7	GX53	600	3000	+ 3000	75×26

210–240 В 50 Гц
25000 ч
A++
110°
КАРТОН УПАКОВКА
10/100
24 мес. ГАРАНТИЯ
7 Вт = 60 Вт

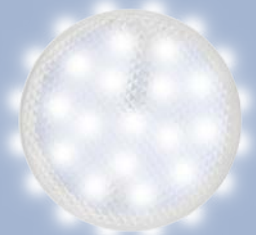

СВЕТОДИОДНЫЕ ЛАМПЫ ВЫСОКОЙ МОЩНОСТИ СЕРИИ LED-ED90 PROFi

Мощные светодиодные лампы LED-ED90 со стеклянной колбой и излучателями-филаментами, обеспечивающими широкий угол излучения в 360° и высокую энергоэффективность в 140 лм/Вт. Рекомендованы для производственных, складских помещений и уличных светильников. В каждой коробке переходник с E40 на E27.

ПРЕИМУЩЕСТВА

- Угол рассеивания светового потока 360°.
- Цоколь E40 и переходник на E27.
- Гарантия — 3 года.



140
люмен
на ватт



		Вт	цоколь	лм	К	мм
LED-ED90-30W/DW/E40/CL GLP05TR	UL-00003761	30	E40	4500	6500	90×220
LED-ED90-30W/NW/E40/CL GLP05TR	UL-00003760	30	E40	4500	4000	90×220
LED-ED90-40W/DW/E40/CL GLP05TR	UL-00003763	40	E40	5600	6500	90×220
LED-ED90-40W/NW/E40/CL GLP05TR	UL-00003762	40	E40	5600	4000	90×220

175–250 В	30000 ч	A++	360°	Ra≥80	cos φ ≥0,9	+40° -20°	СТЕКЛО КОРПУС	КАРТОН УПАКОВКА	20
30 Вт LED = 450 Вт	40 Вт LED = 560 Вт								

СВЕТОДИОДНЫЕ ЛАМПЫ ВЫСОКОЙ МОЩНОСТИ СЕРИИ LED-MP200 PROFi

Мощные светодиодные лампы, изготовленные по новой технологии «удаленного люминофора». В конструкции лампы люминофор нанесен на внутреннюю поверхность рассеивателя и не имеет прямого контакта с кристаллами светодиодов. Благодаря этому увеличивается светоотдача и срок службы лампы. Рекомендованы для освещения складских и производственных помещений.

ПРЕИМУЩЕСТВА

- Металлический корпус с белым покрытием.
- Рабочее напряжение 100–280 В.
- Гарантия — 5 лет.



130
люмен
на ватт



		Вт	цоколь	лм	К	мм	
LED-MP200-50W/4000K/E27/PH ALP06WH	UL-00004064	50	E27	6500	4000	280×126	15
LED-MP200-50W/6000K/E27/PH ALP06WH	UL-00004063	50	E27	6500	6000	280×126	15
LED-MP200-80W/4000K/E40/PH ALP06WH	UL-00004080	80	E40	10000	4000	280×126	12
LED-MP200-80W/6000K/E40/PH ALP06WH	UL-00004079	80	E40	10000	6000	280×126	12

100–280 В	35000 ч	A++	Ra≥80	cos φ ≥0,95	+40° -20°	МЕТАЛЛ С ПОКР. КОРПУС	КАРТОН УПАКОВКА	5 лет ГАРАНТИЯ
50 Вт LED = 650 Вт	80 Вт LED = 1000 Вт							

СВЕТОДИОДНЫЕ ЛАМПЫ ВЫСОКОЙ МОЩНОСТИ СЕРИИ VENTURO

Светодиодные лампы высокой мощности Venturo являются прямой заменой ламп накаливания и компактных люминесцентных ламп высокой мощности, а также альтернативной заменой ртутных и натриевых ламп высокого давления. Рекомендуются для общего освещения помещений производственного или иного назначения с высокими пролётами, ангаров, складов и пр.

ПРЕИМУЩЕСТВА

- Высокий индекс цветопередачи (≥ 80 Ra).
- Широкий угол рассеивания света — 180° .
- Широкий диапазон рабочего напряжения 100–265 В.



	Вт	лм	К	мм		
LED-M88-30W/NW/E27/FR ALV01WH	08981	30	E27	2600	4000	78x155
LED-M88-50W/NW/E27/FR ALV01WH	08979	50	E27	4600	4000	88x166
LED-M88-50W/DW/E27/FR ALV01WH	08983	50	E27	4600	6500	88x166
LED-M88-70W/NW/E27/FR ALV01WH	08980	70	E27	6500	4000	88x166
LED-M88-70W/DW/E27/FR ALV01WH	08984	70	E27	6500	6500	88x166
LED-M88-100W/NW/E27/FR ALV01WH	09507	100	E27	10000	4000	98x187
LED-M88-100W/DW/E27/FR ALV01WH	09508	100	E27	10000	6500	98x187
LED-M88-150W/NW/E40/FR ALV01WH	UL-00000539	150	E40	14000	4000	114x230
LED-M88-150W/DW/E40/FR ALV01WH	UL-00000538	150	E40	14000	6500	114x230

100–265 В 50 Гц	30000 ч	A	180°	Ra≥80	АЛЮМИНИЙ КОРПУС	КАРТОН УПАКОВКА	20
30 Вт LED = 200 Вт	50 Вт LED = 450 Вт	70 Вт LED = 650 Вт	100 Вт LED = 1000 Вт	150 Вт LED = 1500 Вт			



Светодиодная лампа высокой мощности Venturo M-105

Светодиодная лампа высокой мощности Venturo M-105 имеет поворотное основание корпуса для правильной установки лампы в консольные светильники. Является альтернативной заменой ртутных и натриевых ламп высокого давления.

	Вт	цоколь	лм	К	мм	
LED-M105-70W/NW/E40/FR ALV02WH	UL-00001813	70	E40	6700	4000	105x210
LED-M105-70W/DW/E40/FR ALV02WH	UL-00001812	70	E40	6700	6500	105x210

100–265 В 50 Гц	30000 ч	A++	180°	Ra≥80	АЛЮМИНИЙ КОРПУС	КАРТОН УПАКОВКА	10	70 Вт LED = 700 Вт
--------------------	---------	-----	------	-------	--------------------	--------------------	----	--------------------



СВЕТОДИОДНЫЕ ЛАМПЫ ВЫСОКОЙ МОЩНОСТИ СЕРИИ UFO

Лампы с цоколем E27 высокой мощности в корпусе формы «летающей тарелки» прекрасная альтернатива подвесным светильникам купольного типа. Данной лампе не требуется светильник. Бюджетный вариант для основного и локального освещения в торговых и других коммерческих помещениях. Из-за малого веса не требует дополнительного крепления.



		Вт	лм	К	мм	кг	
LED-U165-20W/3000K/E27/FR PLU01WH	UL-00004570	20	1600	3000	162×162×71	0,216	30
LED-U165-20W/4000K/E27/FR PLU01WH	UL-00004571	20	1600	4000	162×162×71	0,216	30
LED-U165-20W/6500K/E27/FR PLU01WH	UL-00004572	20	1600	6500	162×162×71	0,216	30
LED-U220-40W/3000K/E27/FR PLU01WH	UL-00004573	40	3200	3000	216×216×76	0,300	15
LED-U220-40W/4000K/E27/FR PLU01WH	UL-00004574	40	3200	4000	216×216×76	0,300	15
LED-U220-40W/6500K/E27/FR PLU01WH	UL-00004575	40	3200	6500	216×216×76	0,300	15
LED-U270-60W/3000K/E27/FR PLU01WH	UL-00004576	60	4800	3000	270×270×80	0,400	10
LED-U270-60W/4000K/E27/FR PLU01WH	UL-00004577	60	4800	4000	270×270×80	0,400	10
LED-U270-60W/6500K/E27/FR PLU01WH	UL-00004578	60	4800	6500	270×270×80	0,400	10

175–250 В	25000 ч	A+	120°	Ra≥80	Kp≤5%	cos φ 0,7	+40° -20°	КАРТОН УПАКОВКА	24 мес. ГАРАНТИЯ	20 Вт = 160 Вт	40 Вт = 320 Вт	60 Вт = 480 Вт
-----------	---------	----	------	-------	-------	-----------	--------------	--------------------	---------------------	-----------------	-----------------	-----------------

СВЕТОДИОДНЫЕ ЛАМПЫ T8 С ЦОКОЛЕМ G13

Светодиодные лампы Uniel с цоколем G13 являются заменой люминесцентных трубчатых ламп с цоколем G13 и рекомендуются для использования в светильниках типа ЛВО, ЛПО и т. д.

ПРЕИМУЩЕСТВА

- Замена люминесцентных трубчатых ламп с цоколем G13.
- Экономия электроэнергии 50%.
- Широкий угол рассеивания света — 180°.



Важно! Перед началом использования светодиодной лампы LED-T8 G13 необходимо отключить ПРА/ЭПРА.



		Вт	цоколь	лм	К	мм
LED-T8-10W/NW/G13/FR	07206	10	G13	900	4000	25,5×600

175–265 В 50–60 Гц	40000 ч	A	180°	Ra≥80	РУКАВ УПАКОВКА	25
-----------------------	---------	---	------	-------	-------------------	----

СВЕТОДИОДНЫЕ ЛАМПЫ С ЦОКОЛЕМ R7s

Светодиодные лампы с цоколем R7s являются прямой заменой линейных галогенных ламп на 220 В. Предназначены для использования в прожекторах и светильниках с цоколем R7s.



ПРЕИМУЩЕСТВА

- Замена линейных галогенных ламп 220 В.
- Срок службы ламп — 30000 часов.
- Не нагреваются в процессе эксплуатации.



		Вт	цоколь	лм	К	мм
LED-J78-6W/WW/R7s/CL PLZ06WH	UL-00001554	6	R7s	450	3000	22x78
LED-J118-12W/WW/R7s/CL PLZ06WH	UL-00001555	12	R7s	1100	3000	22x118

175–250 В
50 Гц

30000 ч

A++

360°

ПЛАСТИК
КОРПУС

КАРТОН
УПАКОВКА

10/200

6 Вт LED = 50 Вт ГАЛОГЕН

12 Вт LED = 100 Вт ГАЛОГЕН

		Вт	цоколь	лм	К	мм
LED-J78-7W/3000K/R7s/CL GLZ07TR	UL-00005061	7	R7s	560	3000	13x78
LED-J78-7W/4000K/R7s/CL GLZ07TR	UL-00005062	7	R7s	560	4000	13x78
LED-J118-12W/3000K/R7s/CL GLZ07TR	UL-00005059	12	R7s	960	3000	13x118
LED-J118-12W/4000K/R7s/CL GLZ07TR	UL-00005060	12	R7s	960	4000	13x118

210–240 В
50 Гц

30000 ч

A++

360°

СТЕКЛО
КОРПУС

КАРТОН
УПАКОВКА

10/200

7 Вт LED = 55 Вт ГАЛОГЕН

12 Вт LED = 95 Вт ГАЛОГЕН

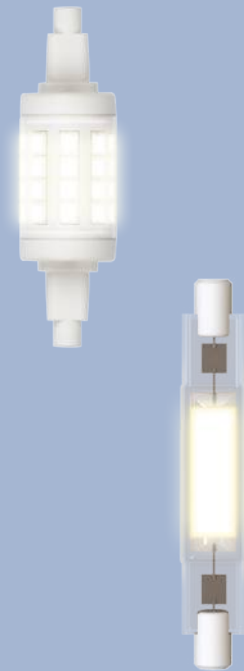

ЛАМПЫ ДЛЯ ХОЛОДИЛЬНИКОВ, ШВЕЙНЫХ МАШИН И ВЫТЯЖЕК

Лампа LED-Y16-4W/WW/E14/CL PLZ04WH благодаря своим компактным размерам идеально подходит для освещения камер бытовых холодильников, использования в швейных машинах, а также в светильниках-ночниках и других приборах.

Светодиодная лампа LED-Y25-5W/3000K/E14/CL GLZ04TR увеличенной мощности с цоколем E14 предназначена для использования в холодильниках и вытяжках. Мощность лампы составляет 5 Вт, световой поток — 510 лм. Материал колбы лампы — стекло.



Вт	цоколь	лм	К	мм
4	E14	350	3000	16x54

LED-Y16-4W/WW/E14/CL PLZ04WH	UL-00000179	220–240 В 50 Гц	25000 ч	A	360°	ПЛАСТИК КОРПУС	КАРТОН УПАКОВКА	25/500	24 мес. ГАРАНТИЯ	4 Вт LED = 35 Вт
------------------------------	-------------	--------------------	---------	---	------	-------------------	--------------------	--------	---------------------	------------------

NEW!



Вт	цоколь	лм	К	мм
5	E14	510	3000	25x85

LED-Y25-5W/3000K/E14/CL GLZ04TR	UL-00007129	210–240 В 50 Гц	25000 ч	A++	360°	СТЕКЛО КОРПУС	КАРТОН УПАКОВКА	10/100	24 мес. ГАРАНТИЯ	5 Вт LED = 50 Вт
---------------------------------	-------------	--------------------	---------	-----	------	------------------	--------------------	--------	---------------------	------------------

ДЕКОРАТИВНЫЕ СВЕТОДИОДНЫЕ ЛАМПЫ СЕРИИ SOHO

В серии SOHO представлены лампы нестандартного дизайна. Необычные и яркие модели добавляют вашему интерьеру оригинальности и станут прекрасным дополнением стильных кафе или ресторанов. Источником света служит светодиодный нитевой излучатель-филамент увеличенной длины. Колба выполнена из стекла с декоративным покрытием. Благодаря низкой цветовой температуре 2250 К лампы SOHO дают необыкновенно тёплое свечение.

ПРЕИМУЩЕСТВА

- Стильный и необычный дизайн.
- Значительная экономия электроэнергии, по сравнению с лампами с вольфрамовой нитью накала.
- Длительный срок службы — 30000 часов.

Созданы дарить свет, отражая вашу индивидуальность

Для дизайна интерьеров:

- Баров
- ресторанов
- гостиниц
- жилых помещений



	Вт	цоколь	лм	К	мм	стекло		
LED-SF01-4W/SOHO/E27/CW BLUE/WINE GLS77TR	UL-00005892	4	E27	300	2250	95x140	синее/вишневое	50
LED-SF02-5W/SOHO/E27/CW GOLDEN GLS77GO	UL-00007625	5	E27	400	2250	125x175	золотистое	20
LED-SF20-5W/SOHO/E27/CW GOLDEN GLS77GO	UL-00005915	5	E27	400	2250	70x280	золотистое	12
LED-SF21-5W/SOHO/E27/CW RED GLS77RD	UL-00007626	5	E27	400	2250	80x310	красное	50
LED-SF21-5W/SOHO/E27/CW GREEN GLS77GR	UL-00007627	5	E27	400	2250	80x310	зеленое	50
LED-SF21-5W/SOHO/E27/CW BLUE GLS77BL	UL-00007628	5	E27	400	2250	80x310	синее	50
LED-SF31-5W/SOHO/E27/CW RAINBOW GLS77RB	UL-00005917	5	E27	400	2250	150x240	радужное	4
LED-SF40-5W/SOHO/E27/CW CHROME/SMOKE GLS77CR	UL-00005920	5	E27	400	2250	200x410	хромирован./дымчатое	4
LED-SF41-5W/SOHO/E27/CW CHROME/SMOKE GLS77CR	UL-00005921	5	E27	400	2250	88x390	хромирован./дымчатое	12
LED-SF42-5W/SOHO/E27/CW CHROME/SMOKE GLS77CR	UL-00005922	5	E27	400	2250	160x410	хромирован./дымчатое	4

220-240 В 50 Гц
30000 ч
A++
360°
Ra>80
КАРТОН УПАКОВКА
24 мес. ГАРАНТИЯ



ДЕКОРАТИВНЫЕ СВЕТОДИОДНЫЕ ЛАМПЫ СЕРИИ VINTAGE

LED-Vintage — новая серия ламп для декоративного оформления интерьеров. Современный экономичный светодиодный источник света в корпусе ретро-дизайна. Вместо вольфрамовой спирали используется светодиодный нитевой излучатель-филамент увеличенной длины. Благодаря низкой цветовой температуре 2250 К в сочетании с колбой из золотистого стекла лампы LED-Vintage дают необыкновенно тёплое свечение.

ПРЕИМУЩЕСТВА

- Стильный и необычный дизайн.
- Значительная экономия электроэнергии, по сравнению с ретро-лампами с вольфрамовой нитью накала.
- Длительный срок службы — 25000 часов.



Лампы серии Vintage с нитью накаливания см. на стр. 54.
Декоративные патроны и крепления для ламп Vintage см. на стр. 189.



Форма А (форма обычной лампы накаливания)

Вт	цоколь	лм	К	мм	стекло		
LED-A60-6W/GOLDEN/E27 GLV21GO	UL-00002355	6	E27	540	2250	60×102	золотистое

200–250 В 50 Гц	30000 ч	A++	360°	Ra≥80	КАРТОН УПАКОВКА	10/100
--------------------	------------	-----	------	-------	--------------------	--------



Лампы-свечи

Вт	цоколь	лм	К	мм	стекло		
LED-C35-5W/GOLDEN/E14 GLV21GO	UL-00002396	5	E14	420	2250	35×100	золотистое

200–250 В 50 Гц	30000 ч	A++	360°	Ra≥80	КАРТОН УПАКОВКА	10/100
--------------------	------------	-----	------	-------	--------------------	--------



Лампы «свеча на ветру»

Вт	цоколь	лм	К	мм	стекло		
LED-CW35-5W/GOLDEN/E14 GLV21GO	UL-00002397	5	E14	420	2250	35×128	золотистое

200–250 В 50 Гц	30000 ч	A++	360°	Ra≥80	КАРТОН УПАКОВКА	10/100
--------------------	------------	-----	------	-------	--------------------	--------



Форма ST64

Вт	цоколь	лм	К	мм	стекло		
LED-ST64-5W/GOLDEN/E27 GLV22GO	UL-00002360	5	E27	450	2250	64×142	золотистое

200–250 В 50 Гц	30000 ч	A++	360°	Ra≥80	КАРТОН УПАКОВКА	10/50
--------------------	------------	-----	------	-------	--------------------	-------

Лампы-глобы

	Вт	цоколь	лм	К	мм	стекло
LED-G95-4W/GOLDEN/E27/CW GLV21GO	UL-00001818	4	E27	400	2250	95×136 золотистое

220–240 В 50 Гц	25000 ч	A++	360°	Ra≥80	КАРТОН УПАКОВКА	10/20
--------------------	------------	-----	------	-------	--------------------	-------

	Вт	цоколь	лм	К	мм	стекло
LED-G95-6W/GOLDEN/E27 GLV21GO	UL-00002359	6	E27	510	2250	95×136 золотистое
LED-G125-8W/GOLDEN/E27 GLV21GO	UL-00002358	8	E27	680	2250	125×175 золотистое

200–250 В 50 Гц	30000 ч	A++	360°	Ra≥80	КАРТОН УПАКОВКА	10/20
--------------------	------------	-----	------	-------	--------------------	-------



ДЕКОРАТИВНАЯ СВЕТОДИОДНАЯ ЛАМПА С ТИПОМ СВЕЧЕНИЯ «ЭФФЕКТ ПЛАМЕНИ»

Светодиодная лампа предназначена для декоративного освещения помещений. Лампа имеет три основных режима свечения, менять которые можно кратковременным выключением/ включением:

- пламя,
- постоянный свет,
- плавное изменение яркости.

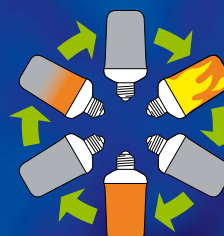

	Вт	цоколь	свет	мм
LED-L60-6W/FLAME/E27/FR PLD01WH	UL-00003360	6	E27	белый 135×65

150–265 В 50 Гц	25000 ч	A+	360°	КАРТОН УПАКОВКА	50	12 мес. ГАРАНТИЯ
--------------------	------------	----	------	--------------------	----	---------------------



УЛЬТРАФИОЛЕТОВЫЕ БАКТЕРИЦИДНЫЕ ЛАМПЫ

Ультрафиолетовые бактерицидные лампы UNIEL применяются для обеззараживания воздуха и поверхностей в помещениях. Могут также использоваться в промышленных целях, в системе кондиционирования, вентиляции и водоснабжения.

ПРЕИМУЩЕСТВА

- Эффективное уничтожение бактерий, вирусов, микробов и пылевых клещей.
- Работают до 8 раз дольше и в 1,5 раза эффективнее по сравнению с лампами с увиолевым боросиликатным стеклом.
- Материал колбы — кварцевое стекло.

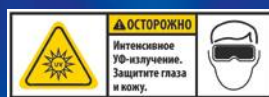

УНИЧТОЖЕНИЕ
ВИРУСОВ И МИКРОБОВ
БЕЗ ОЗОНА

NEW!



Внимание! Людям и домашним животным не рекомендуется находиться в одном помещении с работающей УФ-лампой.

Полезный срок службы ультрафиолетовой бактерицидной лампы — это срок службы, в течение которого падение мощности УФ-излучения (UVC 200–280 нм) не более 10% от номинального. Для ламп Uniel полезный срок службы — 9000 ч.

Компактные ультрафиолетовые бактерицидные лампы

Не требуют специального светильника. Встроенный ЭПРА.



		В	Вт	цоколь	мощ-ть УФ излучения (UVC 200–280 нм), Вт	мм	
ESL-PLD-15/UVCB/E27/CL	UL-00007270	210–240	15	E27	5	42×193	50
ESL-PLD-25/UVCB/E27/CL	UL-00007271	210–240	25	E27	7	58×265	25

50 Гц	253,7 нм	11000 ч	360°	КВАРЦ. СТЕКЛО	+40° -20°	КАРТОН УПАКОВКА	12 мес. ГАРАНТИЯ
-------	----------	---------	------	---------------	--------------	--------------------	---------------------

Компактные линейные ультрафиолетовые бактерицидные лампы

Данные лампы можно использовать только в специальном облучателе (светильнике) с ПРА/ЭПРА. Лампы ESL-PL-9/UVCB/2G7/CL и ESL-PL-9/UVCB/G23/CL подходят к настольным светильникам.



		В	Вт	цоколь	мощ-ть УФ излучения (UVC 200–280 нм), Вт	мм	
ESL-PL-9/UVCB/2G7/CL	UL-00004683	60	9	2G7	2,5	37×145	200
ESL-PL-9/UVCB/G23/CL	UL-00007440	60	9	G23	2,5	28×167	200
ESL-PLL-36/UVCB/2G11/CL	UL-00007274	106	36	2G11	15	45×411	50

50 Гц	253,7 нм	11000 ч	360°	КВАРЦ. СТЕКЛО	+40° -20°	КАРТОН УПАКОВКА
-------	----------	---------	------	---------------	--------------	--------------------



Линейные ультрафиолетовые бактерицидные лампы

Данные лампы можно использовать только в специальном облучателе (светильнике) с ПРА/ЭПРА.

		В	Вт	цоколь	мощ-ть УФ излучения (UVC 200–280 нм), Вт	мм	
EFL-T5-8/UVCB/G5/CL	UL-00007281	56	8	G5	2,4	20×288	100
EFL-T8-15/UVCB/G13/CL	UL-00007275	55	15	G13	6	24,5×437,4	100
EFL-T8-18/UVCB/G13/CL	UL-00007276	58	18	G13	7	25×590	25
EFL-T8-30/UVCB/G13/CL	UL-00007277	96	30	G13	15	24,5×894,6	25
EFL-T8-36/UVCB/G13/CL	UL-00007278	103	36	G13	19	25×1199	25



ГАЛОГЕННЫЕ ЛАМПЫ

Галогенная лампа представляет собой лампу накаливания, колба которой заполнена инертным газом с парами галогенов, благодаря чему уменьшается испарение вольфрамовой нити. Это увеличивает срок службы лампы и позволяет повысить температуру спирали до 3000 К, что обеспечивает эффективную светоотдачу галогенных ламп.

ПРЕИМУЩЕСТВА

- Полная замена стандартных ламп накаливания.
- Возможность использовать с диммерами.
- Колба лампы имеет защитное покрытие, препятствующее УФ-излучению.
- Экономия электроэнергии до 30% по сравнению с обычными лампами накаливания.
- Большой, чем у обычных ламп накаливания, срок службы — до 3000 часов.
- Великолепная цветопередача (Ra100) и стабильный световой поток в течение всего срока службы.
- Компактные размеры позволяют использовать лампы в сверхминиатюрных светильниках.

ДЕКОРАТИВНЫЕ ЭНЕРГОСБЕРЕГАЮЩИЕ ГАЛОГЕННЫЕ ЛАМПЫ

Декоративные энергосберегающие галогенные лампы рекомендуются для внутреннего освещения помещений. Лампы прекрасно решают задачи декоративного оформления интерьера. Для наружного использования галогенные лампы разрешается применять только в закрытых светильниках.



Свеча

	Вт	цоколь	лм	мм	стекло
HCL-28/CL/E14 candle	01085	28 E14	420 C	35×100	прозрачное
HCL-28/FR/E14 candle	01081	28 E14	420 C	35×100	матовое
HCL-28/RB/E14 candle	04732	28 E14	340 D	35×100	радужное
HCL-28/CL/E14 candle gold	04118	28 E14	300 D	35×98	золотое прозрачное
HCL-42/CL/E14 candle	01077	42 E14	630 C	35×100	прозрачное
HCL-42/FR/E14 candle	01088	42 E14	630 C	35×100	матовое
HCL-42/RB/E14 candle	01089	42 E14	570 D	35×100	радужное
HCL-42/CL/E14 candle gold	04119	42 E14	510 D	35×98	золотое прозрачное

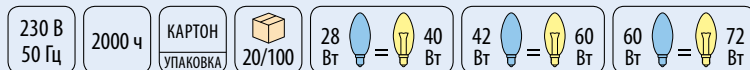

Свеча на ветру

	Вт	цоколь	лм	мм	стекло
HCL-28/RB/E14 flame	04733	28 E14	340 D	35×127	радужное
HCL-28/CL/E14 flame gold	04120	28 E14	300 D	35×120	золотое прозрачное
HCL-42/CL/E14 flame	01079	42 E14	630 C	35×127	прозрачное
HCL-42/FR/E14 flame	01082	42 E14	630 C	35×127	матовое
HCL-42/RB/E14 flame	01091	42 E14	570 D	35×127	радужное
HCL-42/CL/E14 flame gold	04121	42 E14	510 D	35×120	золотое прозрачное
HCL-60/CL/E14 flame	01080	60 E14	900 C	35×127	прозрачное

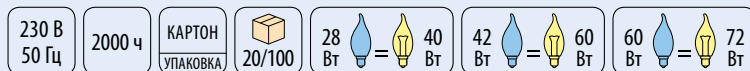

Витая свеча

	Вт	цоколь	лм	мм	стекло
HCL-28/CL/E14 candle twisted	04112	28 E14	370 C	35x94	прозрачное
HCL-28/CL/E14 candle twisted gold	04114	28 E14	300 D	35x94	золотое прозрачное
HCL-28/FR/E14 candle twisted	04116	28 E14	370 C	35x94	матовое
HCL-42/CL/E14 candle twisted	04113	42 E14	630 C	35x94	прозрачное
HCL-42/CL/E14 candle twisted gold	04115	42 E14	510 D	35x94	золотое прозрачное
HCL-42/FR/E14 candle twisted	04117	42 E14	630 C	35x94	матовое

230 В 50 Гц
2000 ч
КАРТОН УПАКОВКА
20/100
28 Вт = 40 Вт
42 Вт = 60 Вт



Лампы-глобы

	Вт	цоколь	лм	мм	стекло
HCL-42/CL/E14 globe	05215	42 E14	630 C	45x78	прозрачное
HCL-42/CL/E27 globe	05216	42 E27	630 C	45x78	прозрачное
HCL-42/FR/E27 globe	05220	42 E27	630 C	45x78	матовое

230 В 50 Гц
2000 ч
КАРТОН УПАКОВКА
20/100
42 Вт = 60 Вт



ЛИНЕЙНЫЕ ГАЛОГЕННЫЕ ЛАМПЫ

Линейные галогенные лампы — это лампы с биспиральной нитью накаливания, колбой из прозрачного кварцевого стекла в форме трубки и цоколем R7s.

Линейные галогенные лампы широко применяются в качестве источника света для прожекторов различного назначения и используются для наружного и внутреннего освещения.

Использование линейных галогенных ламп допускается только в светильниках с защитным стеклом.



	Вт	цоколь	лм	В	мм	
J-78/100/R7s	01063	100 R7s	2000	230	C 10x78	50/500
J-78/150/R7s	01065	150 R7s	2250	230	C 10x78	50/500
J-118/150/R7s	01067	150 R7s	2250	230	C 10x118	50/500
J-118/300/R7s	01069	300 R7s	4500	230	C 10x118	50/500
J-118/500/R7s	01093	500 R7s	8200	230	C 10x118	50/500
J-189/1000/R7s	01658	1000 R7s	19100	230	C 10x189	25/500
J-254/1500/R7s	01659	1500 R7s	29200	230	C 10x254	25/500

2000 ч
КАРТОН УПАКОВКА



ГАЛОГЕННЫЕ КАПСУЛЬНЫЕ ЛАМПЫ

Капсульные галогенные лампы точечного света рекомендуются для использования в потолочных, подвесных и точечных светильниках, люстрах и бра.

Лампы рассчитаны на рабочее напряжение 230 В, либо 12 В. Срок службы составляет 2000 часов.



Цоколь G4

	Вт	цоколь	лм	В	мм	стекло
JC-12/10/G4 CL	00480	10	G4	150	12 D	8x40 прозрачное
JC-12/20/G4 CL	00481	20	G4	300	12 D	8x40 прозрачное
JC-12/20/G4 FR	00826	20	G4	300	12 D	8x40 матовое
JC-12/35/G4 CL	00825	35	G4	525	12 D	8x40 прозрачное
JC-12/35/G4 FR	00824	35	G4	525	12 D	8x40 матовое
JC-220/20/G4 CL	01822	20	G4	300	230 D	10x40 прозрачное
JC-220/20/G4 FR	01823	20	G4	300	230 D	10x40 матовое
JC-220/35/G4 CL	02585	35	G4	525	230 D	10x40 прозрачное
JC-220/35/G4 FR	02586	35	G4	525	230 D	10x40 матовое



Цоколь G9

	Вт	цоколь	лм	В	мм	стекло
JCD-CL-25/G9	01390	25	G9	375	230 D	14x40 прозрачное
JCD-CL-40/G9	00573	40	G9	600	230 D	14x40 прозрачное
JCD-CL-60/G9	00574	60	G9	900	230 D	14x40 прозрачное
JCD-FR-25/G9	01391	25	G9	375	230 D	14x40 матовое
JCD-FR-40/G9	00576	40	G9	600	230 D	14x40 матовое
JCD-FR-60/G9	00577	60	G9	900	230 D	14x40 матовое
JCD-RB-60/G9	00897	60	G9	900	230 D	13x42 радужное



ГАЛОГЕННЫЕ ЛАМПЫ ТОЧЕЧНОГО СВЕТА

Компактные галогенные лампы точечного света используются во встроенных светильниках и подвесных системах для создания акцентного освещения, а также идеально подходят для декоративной подсветки витрин, мебели и торгового оборудования. Рассчитаны на рабочее напряжение 12 В или 230 В, срок службы составляет 2000 часов.



Цоколь GU4 / GU5.3

	Вт	цоколь	В	мм
MR-11-20/GU4	01657	20	GU4	12 D 35x35
MR-11-35/GU4	01981	35	GU4	12 D 35x35
MR-16-35/GU5.3	00482	35	GU5.3	12 D 50x45
MR-16-50/GU5.3	00483	50	GU5.3	12 D 50x45
JCDR-35/GU5.3	00484	35	GU5.3	230 D 50x45
JCDR-50/GU5.3	00485	50	GU5.3	230 D 50x45

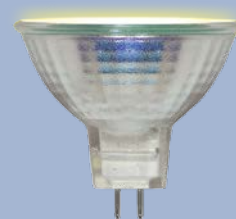

Цоколь GU10

	Вт	цоколь	В	мм
JCDR-35/GU10	01509	35	GU10	230 D 50x55
JCDR-50/GU10	01094	50	GU10	230 D 50x55



МЕТАЛЛОГАЛОГЕННЫЕ ЛАМПЫ

Металлогалогенные лампы относятся к классу газоразрядных источников света. Важными основными характеристиками данного типа ламп являются: высокая интенсивность светового потока и стабильная цветопередача в течение всего срока службы. Благодаря этим свойствам металлогалогенные лампы являются экономически выгодной и практической заменой галогенных ламп накаливания.

ПРЕИМУЩЕСТВА

- Высокая интенсивность светового потока.
- Высокий и стабильный индекс цветопередачи.
- Колба лампы имеет защитное покрытие, препятствующее UV-излучению.



Серия MH-DE

	Вт	цоколь	лм	К	мм
MH-DE-70/3300/R7s	03798	70 R7s	5200	3300	A 20×114

220–240 В
50 Гц

10000 ч



КАРТОН
УПАКОВКА

24/192



	Вт	цоколь	лм	К	мм
MH-DE-70/BLUE/R7s	04847	70 R7s	1170	■	D 21×114
MH-DE-70/GREEN/R7s	04848	70 R7s	3900	■	B 21×114
MH-DE-70/PURPLE/R7s	04849	70 R7s	3500	■	B 21×114
MH-DE-150/BLUE/R7s	04850	150 R7s	2800	■	D 23×132
MH-DE-150/GREEN/R7s	03802	150 R7s	8700	■	B 23×132
MH-DE-150/PURPLE/R7s	04851	150 R7s	7000	■	B 23×132

220–240 В
50 Гц

6000 ч



КАРТОН
УПАКОВКА

24/192



Серия MH-SE

	Вт	цоколь	лм	К	мм
MH-SE-150/3300/G12	03805	150 G12	11250	3300	A 23×110
MH-SE-150/4200/G12	03806	150 G12	11250	4200	A 23×110

220–240 В
50 Гц

10000 ч



КАРТОН
УПАКОВКА

24/192



КОМПАКТНЫЕ ЛЮМИНЕСЦЕНТНЫЕ ЛАМПЫ

Компактные люминесцентные лампы (КЛЛ) — это энергосберегающие источники света, газоразрядные лампы с трубкой фигурной формы, в которых ультрафиолетовое излучение преобразуется в видимый свет благодаря люминофору, нанесенному на внутреннюю стенку трубки.

Благодаря многообразию форм и размеров, компактные люминесцентные лампы Uniel могут быть использованы в самых разных светильниках, как для внутреннего освещения помещений любого типа, так и для внешнего освещения объектов.

ДЕКОРАТИВНЫЕ ЛАМПЫ

Благодаря эстетичному внешнему виду, декоративные лампы предназначены, в первую очередь, для использования в светильниках и люстрах с открытыми плафонами, рекомендуются для внутреннего освещения помещений, прекрасно решая задачу декоративного оформления пространства, украшая и подчеркивая эксклюзивный дизайн интерьера.



Декоративные лампы-глобы / Серия B45

	Вт	цоколь	лм	К	мм	
ESL-B45-12/4200/E14	01222	12	E14	590	4200	45×100



Декоративные лампы-глобы / Серия G55

	Вт	цоколь	лм	К	мм	
ESL-G55-11/4000/E14	05256	11	E14	530	4000	52×87



Декоративные лампы-глобы / Серия G45 цветные

	Вт	цоколь	мм	
ESL-G45-9/GREEN/E27	03039	9	E27	45×83

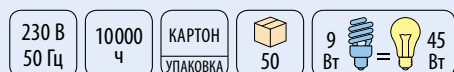

РЕФЛЕКТОРЫ

Лампы рефлекторного типа серии RM обладают ярким направленным светом и великолепными техническими характеристиками. При этом форма этих ламп повторяет форму зеркальных ламп накаливания соответствующего типоразмера. Рассеиватель выполнен из матового стекла и обеспечивает равномерное свечение без слепящих бликов. Лампы-рефлекторы серии RM рекомендуются для акцентного освещения.



Серия RM

	Вт	цоколь	К	мм	
ESL-RM50 CL-9/2700/E14 S	00872	9	E14	2700	50×88
ESL-RM50-9/2700/E14 S	00796	9	E14	2700	50×88

230 В 50 Гц	10000 ч	A	КАРТОН УПАКОВКА	50	9 Вт = 45 Вт
----------------	------------	---	--------------------	----	--------------

ЛАМПЫ ТОЧЕЧНОГО СВЕТА

Лампы точечного света JCDR предназначены для использования во встроенных светильниках и подвесных системах. Особенно рекомендуются для установки в помещениях, оборудованных подвесными потолками. Также используются в декоративной подсветке мебели, в торговом оборудовании, при оформлении витрин, для создания светового акцента на определенных элементах декора или деталях интерьера.

ПРЕИМУЩЕСТВА

- Корпус лампы выполнен из алюминиевого сплава, обеспечивающего меньший нагрев внутренних частей.
- Матовое защитное стекло с рассеивателем даёт яркий направленный световой поток.
- Эксплуатация от сетевого напряжения без использования понижающего трансформатора.



Серия JCDR

	Вт	цоколь	К	ч	мм
ESL-JCDR CL-7/4200/GU10	00600	7	GU10	4200	10000 A 50×77
ESL-JCDR FR-9/4200/GU10	02953	9	GU10	4200	8000 B 50×74
ESL-JCDR FR-11/4000/GU10	06338	11	GU10	4000	8000 B 50×80
ESL-JCDR FR-13/4000/GU10	06340	13	GU10	4000	8000 B 50×85

230 В 50 Гц	КАРТОН УПАКОВКА	50	7 Вт = 35 Вт	9 Вт = 45 Вт	11 Вт = 55 Вт	13 Вт = 75 Вт
----------------	--------------------	----	--------------	--------------	---------------	---------------

ЛИНЕЙНЫЕ ЛАМПЫ

Энергосберегающие линейные люминесцентные лампы Uniel обладают высокой цветопередачей, что особенно важно при освещении рабочего пространства. Широко используются для экономичного общего освещения жилых, офисных и промышленных зданий, а также в настольных светильниках.



Серия PL / Цоколь 2G7

	Вт	цоколь	К	мм
ESL-PL-9/4000/2G7	06000	9	2G7	32×160
ESL-PL-11/4000/2G7	05936	11	2G7	27×222

230 В 50 Гц 8000 ч А КАРТОН УПАКОВКА 50 9 Вт = 45 Вт 11 Вт = 60 Вт



Серия PL / Цоколь G23

	Вт	цоколь	К	мм	
ESL-PL-9/4000/G23	06001	9	G23	32×167	50
ESL-PL-11/4000/G23	05937	11	G23	27×193	50
ESL-PL-15/4500/G23	05978	15	G23	27×193	100

230 В 50 Гц 8000 ч А КАРТОН УПАКОВКА 9 Вт = 45 Вт 11 Вт = 60 Вт 15 Вт = 75 Вт



Серия FPL

	Вт	цоколь	К	мм
ESL-FPL-27/4000/GY10Q	08192	27	GY10Q	54×250

230 В 50 Гц 8000 ч А КАРТОН УПАКОВКА 50 27 Вт = 135 Вт



СПЕЦИАЛЬНЫЕ ГАЛОГЕННЫЕ ЛАМПЫ

Специальные галогенные лампы Uniel — прекрасная альтернатива лампам накаливания.

ПРЕИМУЩЕСТВА

- Полная замена стандартных ламп накаливания.
- Экономия электроэнергии до 30% по сравнению с обычными лампами накаливания.
- Большой в 2 раза, чем у обычных ламп накаливания, срок службы — 2000 часов.
- Великолепная цветопередача (Ra100) и стабильный световой поток в течение всего срока службы.



Лампы для кухонных вытяжек и холодильников

	Вт	цоколь	лм	К	мм	стекло
HCL-28/CL/E14/F25	28	E14	420	3000	25×80	прозрачное

230 В 50 Гц	2000 ч	КАРТОН УПАКОВКА	10/100	28 Вт = 40 Вт
----------------	--------	--------------------	--------	-----------------

СПЕЦИАЛЬНЫЕ ЛАМПЫ НАКАЛИВАНИЯ

Лампы накаливания Uniel — традиционный и проверенный временем источник электрического света, имеющий тёплый и комфортный для глаз свет.



Лампы для кухонных вытяжек и холодильников

		Вт	цоколь	Ø, мм
IL-F25-CL-40/E14	UL-00005663	40	E14	25

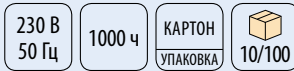

Лампы для холодильников

		Вт	цоколь	Ø, мм
IL-F25-CL-15/E14	01854	15	E14	25
IL-F25-CL-07/E14	10804	7	E14	25

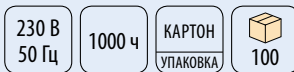

Лампы для духовок

		Вт	цоколь	Ø, мм
IL-F22-CL-15/E14	UL-00002327	15	E14	25



ЛАМПЫ НАКАЛИВАНИЯ ДЛЯ ДЕКОРАТИВНОГО ОФОРМЛЕНИЯ ИНТЕРЬЕРОВ UNIEL VINTAGE

Лампы накаливания серии Uniel Vintage — это лампы накаливания с фигурной светящейся нитью, предназначенные для декоративного оформления интерьеров.

ОСОБЕННОСТИ

- Фигурная нить накаливания.
- Срок службы до 5000 часов.
- Возможность использования с регуляторами напряжения (диммерами).



Лампы серии Vintage с нитью накаливания см. на стр. 40.
Декоративные патроны и крепления для ламп Vintage см. на стр. 189.

ТИПЫ НИТЕЙ НАКАЛИВАНИЯ

IL-V-CW35-60/GOLDEN/E14 ZW01

тип нити



SW



VW



ZW



CW



Лампы-груши



	Вт	цоколь	нить	лм	мм	стекло		
IL-V-A95-60/GOLDEN/E27 SW01	UL-00000477	60	E27	SW	300	95×181	золотистое	10/20
IL-V-A60-60/GOLDEN/E27 SW01	UL-00000476	60	E27	SW	300	60×113	золотистое	10/100
IL-V-A60-40/GOLDEN/E27 CW01	UL-00000475	40	E27	CW	250	60×113	золотистое	10/100

230 В 50 Гц	5000 ч	E	360°	КАРТОН УПАКОВКА
----------------	--------	---	------	--------------------

Лампы-глобы



	Вт	цоколь	нить	лм	мм	стекло	
IL-V-G95-60/GOLDEN/E27 VW01	UL-00000479	60	E27	VW	300	95×140	золотистое
IL-V-G80-60/GOLDEN/E27 VW01	UL-00000478	60	E27	VW	300	80×120	золотистое
IL-V-G125-60/GOLDEN/E27 VW01	UL-00000480	60	E27	VW	300	125×170	золотистое

230 В 50 Гц	5000 ч	E	360°	КАРТОН УПАКОВКА	10/100
----------------	--------	---	------	--------------------	--------

Свеча на ветру



	Вт	цоколь	нить	лм	мм	стекло	
IL-V-CW35-60/GOLDEN/E14 ZW01	UL-00000483	60	E14	ZW	250	35×123	золотистое

230 В 50 Гц	5000 ч	E	360°	КАРТОН УПАКОВКА	10/100
----------------	--------	---	------	--------------------	--------

Лампы ST64

	Вт	цоколь	нить	лм	мм	стекло	
IL-V-ST64-60/GOLDEN/E27 VV02	UL-00000482	60	E27	VV	300	64x144	золотистое

230 В
50 Гц
5000 ч
E
360°
КАРТОН
УПАКОВКА
10/100



Лампы L45A, L32A, L28A

	Вт	цоколь	нить	лм	мм	стекло	
IL-V-L45A-40/GOLDEN/E27 CW01	UL-00000486	40	E27	CW	250	45x113	золотистое
IL-V-L32A-60/GOLDEN/E27 CW01	UL-00000485	60	E27	CW	300	32x185	золотистое
IL-V-L28A-60/GOLDEN/E27 CW01	UL-00000484	60	E27	CW	300	28x185	золотистое

230 В
50 Гц
5000 ч
E
360°
КАРТОН
УПАКОВКА
10/100



ДЕКОРАТИВНЫЕ ЛАМПЫ-ПЛАМЯ

Декоративные лампы с имитацией эффекта пламени свечи благодаря мерцанию тлеющего разряда. В линейке представлены лампы с колбами типа «свеча» и «свеча на ветру» с цоколем E14 золотистого цвета.



Свеча

	Вт	цоколь	мм	
IL-N-C35-3/RED-FLAME/E14/CL	UL-00002981	3	E14	35x97

220–240 В
50 Гц
5000 ч
E
360°
КАРТОН
УПАКОВКА
10/100
6 мес.
ГАРАНТИЯ



Свеча на ветру

	Вт	цоколь	мм	
IL-N-CW35-3/RED-FLAME/E14/CL	UL-00002982	3	E14	35x120

220–240 В
50 Гц
5000 ч
E
360°
КАРТОН
УПАКОВКА
10/100
6 мес.
ГАРАНТИЯ





2. Светодиодная продукция

Светодиодные панели

Светодиодные панели-рамки

Светодиодные прожекторы

Светодиодные пылевлагозащищённые светильники

Светодиодные потолочные светильники

Интерьерные светодиодные светильники

Профессиональное интерьерное светодиодное освещение

Промышленные светильники

Уличные светильники

Светодиодные ленты

Источники питания для светодиодов

Устройства управления светодиодными лентами и модулями



СВЕТОДИОДНЫЕ ПАНЕЛИ

Современные светодиодные встраиваемые светильники и панели Uniel составляют серьезную конкуренцию традиционно используемым источникам света как в коммерческих, так и в жилых помещениях.

ГЛАВНЫЕ ОСОБЕННОСТИ СВЕТОДИОДНЫХ ПАНЕЛЕЙ

- **Ультратонкие** — толщина панелей от 10 до 16 мм, что позволяет при их установке уменьшить минимальное технологическое расстояние, требуемое для монтажа подвесных потолков.
- **Электро- и пожаробезопасность** — поставляются в комплекте со стабилизированным источником питания, имеющим широкий диапазон рабочего напряжения.
- **Отсутствие нагрева и долгий срок службы** — срок службы до 50000 часов и правильно рассчитанный тепловой баланс, при котором не допускается перегрев светодиодов.
- **Высокий световой поток** — световой поток выше, чем у светильников с люминесцентными и энергосберегающими лампами большей мощности.

ПОДВЕСНЫЕ/НАКЛАДНЫЕ СВЕТОДИОДНЫЕ ПАНЕЛИ

Предназначены для внутреннего освещения жилых и общественных помещений. Установка подвесных светильников осуществляется на вертикальные и горизонтальные поверхности с помощью декоративных нитей-строп.

ПРЕИМУЩЕСТВА

- Ровный свет, отсутствие бликов, ярких пятен и мерцания.
- Корпус из алюминиевого сплава.
- Источник питания в комплекте.



Светодиодные панели ULP-6060 типоразмера 600×600 мм могут устанавливаться в подвесные потолки типа «Армстронг» и являются прямой заменой растровых светильников с люминесцентными лампами (ЛВО 4×18 Вт, стандартный модуль размером 600×600 мм).

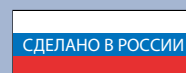

Светодиодные панели ULP для потолков «Грильято»

Светильники светодиодные встраиваемые для потолков «Грильято» предназначены для использования в офисных, административных и общественных помещениях, а также допускается применение в жилых помещениях. Корпус светильника выполнен из металла с порошковой окраской, рассеиватель — из пластика.

Преимущества:

- Высокое качество света: $Ra \geq 90$ и $Kp < 1\%$.
- Тип рассеивателя светильника — микропризма.
- Металлический корпус с порошковой окраской.
- Гарантия — 5 лет.

		Вт	лм	К	мм	тип рассеивателя
ULP-6060 40W/4000K IP40 GRILYATO WHITE	UL-00004250	40	4600	4000	588×588×40	микропризма
ULP-6060 60W/4000K IP40 GRILYATO WHITE	UL-00004251	60	6900	4000	588×588×40	микропризма
ULP-6060 40W/5000K IP40 GRILYATO WHITE	UL-00005199	40	4600	5000	588×588×40	микропризма
ULP-6060 60W/5000K IP40 GRILYATO WHITE	UL-00005198	60	6900	5000	588×588×40	микропризма

180–260 В 50 Гц	50000 ч	A++	120°	IP40	$Ra \geq 90$	$Kp < 1\%$	$\cos \phi$ 0,95	4	60 мес. ГАРАНТИЯ
--------------------	------------	-----	------	------	--------------	------------	---------------------	---	---------------------

СВЕТОДИОДЫ
SAMSUNG

СДЕЛАНО В РОССИИ

NEW!

Светильники светодиодные для потолков «Грильято» ULP-1010 «МИНИ-ДОМИНО»

Светильники потолочные светодиодные встраиваемые специально для потолков «Грильято». Не требуют изменений посадочных мест в потолке. Предназначены для внутреннего освещения любых помещений, где используются потолки системы «Грильято». Из светильников можно выложить любой рисунок — светильники по 6 и по 1 шт в комплекте. У светильника 42 Вт — 6 светильников соединены одним проводом — длина провода между каждым светильником позволяет оставлять расстояние в две клетки потолка «Грильято».

Преимущества:

- Идеально для ячеек потолочных систем «Грильято» — не требуется доработка посадочных мест.
- Высокое качество света: $Ra \geq 85$, без мерцания.
- Корпус — ударопрочный ABS пластик, подложка — оцинкованная сталь.
- Гарантия — 5 лет.

		Вт	лм	К	мм	тип рассеивателя	
ULP-1010 42W/4000K IP40 GRILYATO WHITE KIT06	UL-00007427	42	3800	4000	100x100x37	опал (матовый)	8
ULP-1010 7W/4000K IP40 GRILYATO WHITE	UL-00007426	7	630	4000	100x100x37	опал (матовый)	42

180–260 В 50 Гц	50000 ч	 120°	IP40	$Ra \geq 85$	$\cos \varphi$ 0,9	+50° -20°	КАРТОН УПАКОВКА	60 мес. ГАРАНТИЯ
--------------------	------------	---	------	--------------	-----------------------	--------------	--------------------	---------------------





СДЕЛАНО В РОССИИ

Светодиодные панели серии UNIVERSAL

Энергоэффективные (A+) светильники неслепящего света для потолков типа «Армстронг» с универсальным способом установки (встраиваемый, накладной, подвесной). Рекомендованы к использованию в детских школьных и дошкольных учреждениях (коэффициент пульсации не превышает 1%, что установлено нормативными актами СНиП).

		Вт	лм	К	мм
ULP-6060 48W/4000K IP40 UNIVERSAL WHITE	UL-00004588	48	5200	4000	595x595x38
ULP-6060 48W/6500K IP40 UNIVERSAL WHITE	UL-00004589	48	5200	6380	595x595x38
ULP-60120 72W/4000K IP40 UNIVERSAL WHITE	UL-00004590	72	10300	4000	1195x595x38
ULP-60120 72W/6500K IP40 UNIVERSAL WHITE	UL-00004591	72	10300	6380	1195x595x38
ULP-18120 36W/4000K IP40 UNIVERSAL WHITE	UL-00004594	36	4400	4000	1195x180x38
ULP-18120 36W/6500K IP40 UNIVERSAL WHITE	UL-00004595	36	4400	6380	1195x180x38
ULP-18120 54W/4000K IP40 UNIVERSAL WHITE	UL-00004596	54	6600	4000	1195x180x38
ULP-18120 54W/6500K IP40 UNIVERSAL WHITE	UL-00004597	54	6600	6380	1195x180x38

180–260 В 50 Гц	50000 ч	 120°	IP40	$Ra \geq 80$	$Kp < 1\%$	$\cos \varphi$ 0,9	+50° -20°	КАРТОН УПАКОВКА	 2	36 мес. ГАРАНТИЯ
--------------------	------------	--	------	--------------	------------	-----------------------	--------------	--------------------	---	---------------------

 СВЕТОДИОДЫ
SAMSUNG

СДЕЛАНО В РОССИИ

Светодиодные панели ULP серия PREMIUM для потолков «Армстронг»

Светильник светодиодный потолочный универсальной серии PREMIUM IP40 — энергоэффективный (A++) светильник неслепящего света для установки в потолок типа «Армстронг» встраиваемым, накладным и подвесным способами. Предназначен для внутреннего освещения общественных и административных зданий и сооружений, вспомогательных помещений жилых домов (подъездов, холлов, подвалов и т. п.).

Преимущества:

- Высокое качество света: $Ra \geq 85$ и $Kp < 1\%$.
- Энергоэффективность выше 120 лм/Вт.
- Высококачественные комплектующие: светодиоды Samsung, драйверы проверенных отечественных производителей.

		Вт	лм	К	мм	тип рассеивателя	
ULP-6060 36W/4000K IP40 PREMIUM WHITE	UL-00004473	36	4400	4000	595×595×40	призма	5
ULP-6060 36W/5000K IP40 PREMIUM WHITE	UL-00004474	36	4400	6500	595×595×40	призма	5
ULP-6060 54W/4000K IP40 PREMIUM WHITE	UL-00004475	54	6600	4000	595×595×40	призма	5
ULP-6060 54W/5000K IP40 PREMIUM WHITE	UL-00004476	54	6600	6500	595×595×40	призма	5
ULP-18120 36W/4000K IP40 PREMIUM WHITE	UL-00004477	36	4400	4000	1200×180×40	призма	2
ULP-18120 36W/5000K IP40 PREMIUM WHITE	UL-00004478	36	4400	6500	1200×180×40	призма	2
ULP-18120 54W/4000K IP40 PREMIUM WHITE	UL-00004479	54	6600	4000	1200×180×40	призма	2
ULP-18120 54W/5000K IP40 PREMIUM WHITE	UL-00004480	54	6600	6500	1200×180×40	призма	2

 180–260 В
 50 Гц

 50000
 ч

A++

 120°

IP40

 $Ra \geq 85$
 $Kp < 1\%$
 $\cos \varphi$
 0,95

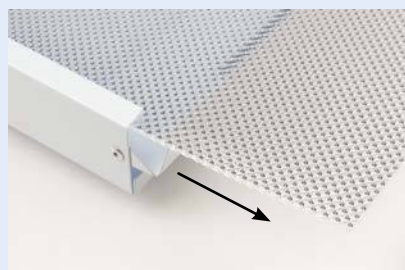
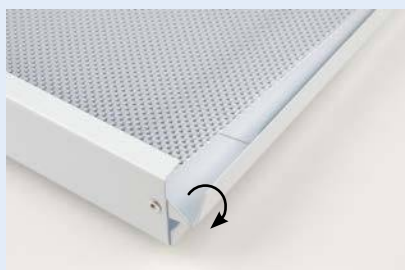
 60 мес.
 ГАРАНТИЯ

Удобство при монтаже и ремонте

Для снятия рассеивателя не нужно разбирать панель.

Провода выведены из корпуса

Для подключения светильника не нужно вскрывать корпус.

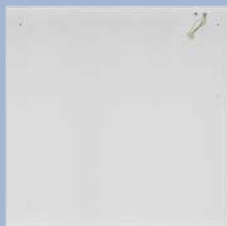

СВЕТОДИОДЫ
SAMSUNG

СДЕЛАНО В РОССИИ

Светодиодные панели серии ULP для школьных и образовательных учреждений

Светильники потолочные светодиодные с универсальным способом установки (встраиваемый, накладной, подвесной). Предназначены для освещения школьных классов, для использования в детских образовательных школьных и дошкольных учреждениях.

Преимущества:

- Полное соответствие требованиям по письму Онищенко.*
- Мощность одного светодиода не превышает 0,2 Вт.
- Теплоотвод по всей площади светодиодной линейки.
- Световой поток самого мощного светильника — 6560 Лм.**
- Низкие токи и низкое напряжение на линейках не позволяет светодиодам нагреваться — срок службы 100000 часов и больше.
- Энергоэффективность — 180 лм/Вт.

		Вт	лм**	К	мм	тип рассеивателя	блок аварийного питания	
ULP-6060 36W/3950K IP40 SCHOOL WHITE	UL-00006775	36	6560	3950	595×595×40	опал (матовый)	—	4
ULP-6060 28W/3950K IP40 SCHOOL WHITE	UL-00006776	28	4400	3950	595×595×40	опал (матовый)	—	4
ULP-6060 36W/3950K IP40 SCHOOL ECO WHITE	UL-00006965	36	5250	3950	595×595×40	опал (матовый)	—	4
ULP-18120 36W/3950K IP40 SCHOOL WHITE	UL-00007243	36	5250	3950	1195×180×40	опал (матовый)	—	2
ULP-6060 36W/3950K/EMG IP40 SCHOOL WHITE	UL-00007170	36	6560	3950	595×595×40	опал (матовый)	+	4
ULP-6060 28W/3950K/EMG IP40 SCHOOL WHITE	UL-00007171	28	4400	3950	595×595×40	опал (матовый)	+	4
ULP-6060 36W/3950K/EMG IP40 SCHOOL ECO WHITE	UL-00007172	36	5250	3950	595×595×40	опал (матовый)	+	4
ULP-18120 36W/3950K/EMG IP40 SCHOOL WHITE	UL-00007244	36	5250	3950	1195×180×40	опал (матовый)	+	2

160–260 В 50 Гц	100000 ч	A++	 120°	IP40	Ra≥90	Kp<1%	cos φ 0,95	60 мес. ГАРАНТИЯ
--------------------	-------------	-----	--	------	-------	-------	---------------	---------------------

* Письмо Роспотребнадзора от 01.10.2012 № 01/11157-12-32 за подписью Г. Г. Онищенко «Об организации санитарного надзора за использованием энергосберегающих источников света».

** Световой поток после рассеивания и с учетом потерь на ИП может быть меньше на 20%.



СВЕТОДИОДЫ
SAMSUNG

СДЕЛАНО В РОССИИ

Светодиодные панели ULP серия Medical IP54 для потолков «Армстронг»

Светильники серии Medical IP54 (класс потребления A++) предназначены для внутреннего освещения медицинских учреждений, таких как больницы, поликлиники и проч. Также могут быть использованы в офисах, школах, торговых и жилых помещениях. Специальные силиконовые прокладки и гермоввод для ввода питающего кабеля обеспечивают степень защиты от пыли и влаги IP54. Устанавливаются в потолки типа «Армстронг» встраиваемым, накладным и подвесным способами.

Преимущества:

- Высокое качество света: $Ra \geq 85$ и $Kp < 1\%$.
- Энергоэффективность выше 120 лм/Вт.
- Высококачественные комплектующие: светодиоды Samsung, драйверы проверенных отечественных производителей.

		Вт	лм	К	мм	тип рассеивателя	
ULP-6060 36W/4000K IP54 MEDICAL WHITE	UL-00004482	36	4400	4000	595×595×40	опал*	4
ULP-6060 36W/5000K IP54 MEDICAL WHITE	UL-00004483	36	4400	6500	595×595×40	опал*	4
ULP-6060 54W/4000K IP54 MEDICAL WHITE	UL-00004484	54	6600	4000	595×595×40	опал*	4
ULP-6060 54W/5000K IP54 MEDICAL WHITE	UL-00004485	54	6600	6500	595×595×40	опал*	4
ULP-18120 36W/4000K IP54 MEDICAL WHITE	UL-00004486	36	4400	4000	1200×180×40	опал*	2
ULP-18120 36W/5000K IP54 MEDICAL WHITE	UL-00004487	36	4400	6500	1200×180×40	опал*	2
ULP-18120 54W/4000K IP54 MEDICAL WHITE	UL-00004488	54	6600	4000	1200×180×40	опал*	2
ULP-18120 54W/5000K IP54 MEDICAL WHITE	UL-00004489	54	6600	6500	1200×180×40	опал*	2

180–260 В
50 Гц

50000
ч

A++

 120°

IP54

$Ra \geq 85$

$Kp < 1\%$

$\cos \varphi$
0,95

60 мес.
ГАРАНТИЯ

* Возможно исполнение с рассеивателем призма.

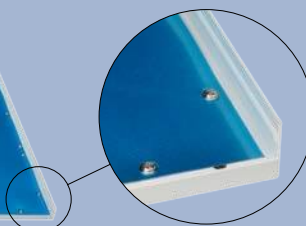

СДЕЛАНО В РОССИИ

Крепление панели в направляющие потолка путем защелкивания стенки cassette в гребенку.

Светодиодные панели CLIP-IN для чистых помещений

Современные тонкие светодиодные панели серии CLIP-IN предназначены для освещения чистых помещений. Панели обеспечивают ровное свечение по всей поверхности. Корпус панели изготовлен из алюминиевого сплава. Рассеиватель из полимерного материала выполнен по технологии LGP (lighting guide plate), благодаря чему достигается абсолютная равномерность освещения.

Преимущества:

- Компактная и удобная при монтаже — высота самой панели всего 15 мм (26 мм с направляющими).
- Прочный корпус из алюминиевого сплава.
- Рассеянный по всей поверхности панели свет (с торцов) — полноценная LED-панель.

		Вт	лм	К	мм	
ULP-6060 40W/4000K IP54 CLIP-IN WHITE	UL-00004126	40,00	4000	4000	600×600×26	2/4
ULP-6060 40W/6500K IP54 CLIP-IN WHITE	UL-00004127	40,00	4000	6500	600×600×26	2/4

180–260 В 50 Гц	50000 ч	A+	120°	IP54	I	Ra>80	Kp<5%	cos φ 0,9	+35° -20°	КАРТОН УПАКОВКА	60 мес. ГАРАНТИЯ	светодиодная панель, источник питания, инструкция/гарантийный талон
--------------------	------------	----	------	------	---	-------	-------	--------------	--------------	--------------------	---------------------	---



Источник питания в комплекте.

Блок аварийного питания для светодиодных панелей CLIP-IN

Предназначен для обеспечения работы светильника в условиях отключения сетевого напряжения. Блок питания аварийного освещения не заменяет стандартного сетевого блока питания для светильника, а выполняет его функцию только при отключении сетевого напряжения.

Блок UET-E30 40W/EMG IP20 может использоваться со светодиодными панелями Uniel серии CLIP-IN моделей: ULP-6060 40W/4000K IP54 CLIP-IN WHITE и ULP-6060 40W/6500K IP54 CLIP-IN WHITE.

Преимущества:

- Литий-ионный аккумулятор 3,7 В 2600 мАч Li-Ion.
- Длительность работы панели от БАП — 90 мин.
- Автоматическая зарядка при подключении блока к сети.

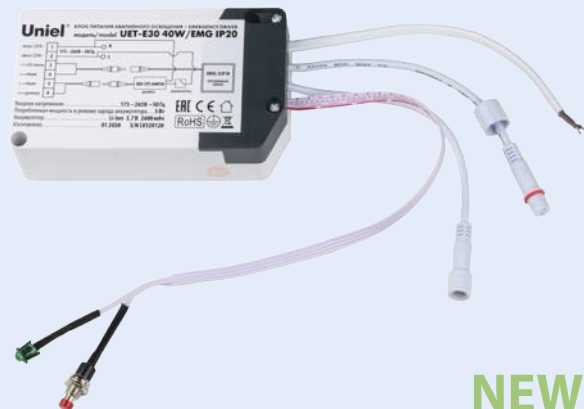

NEW!

		аккумуляторная батарея	потребляемая мощность в режиме заряда, мА	время полного заряда, ч	время работы в аварийном режиме, мин	мм
UET-E30 40W/EMG IP20	UL-00006766	3,7 В 2600 мАч Li-Ion	5	24	90	120×70×32

175–265 В 50 Гц	30000 ч	IP20	УХЛ4	+40° 0°	КАРТОН УПАКОВКА	50	24 мес. ГАРАНТИЯ
--------------------	------------	------	------	------------	--------------------	----	---------------------

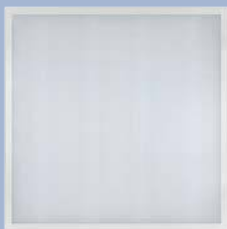

Линзы на светодиодах обеспечивают равномерное свечение.

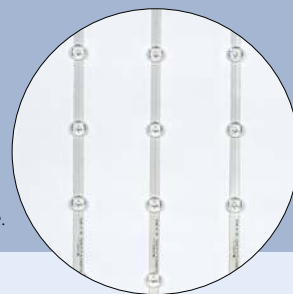

Светодиодные универсальные панели серии PROM-4

Светодиодные панели серии PROM-4 с равномерным свечением по всей поверхности предназначены для освещения административных, общественных и офисных помещений, торговых центров, школ и детских садов, лечебно-профилактических учреждений. Корпус светильника изготовлен из стали, рассеиватель — из полипропилена. Источник питания расположен внутри корпуса, что позволяет также монтировать данный светильник накладным способом на ровную поверхность потолка. Потолочные светодиодные светильники серии PROM-4 встраиваются в подвесные потолки «Армстронг», одинаково хорошо подходят для встраиваемого и накладного монтажа на ровную поверхность потолка.

Преимущества:

- Равномерный свет, отсутствие бликов, ярких пятен и мерцания.
- Для накладного или встраиваемого монтажа.
- Источник питания расположен внутри корпуса.
- Лёгкий стальной корпус.

		Вт	лм	К	мм
ULP-6060-36W/3000K PROM-4 WHITE	UL-00006913	36	3000	3000	595×595×22
ULP-6060-36W/4000K PROM-4 WHITE	UL-00006914	36	3000	4000	595×595×22
ULP-6060-36W/6500K PROM-4 WHITE	UL-00006915	36	3000	6500	595×595×22

200–240 В 50 Гц	50000 ч	A++	120°	IP40	УХЛ4	I	Ra≥80	Kл 5%	cos φ ≥0,95	+45° 0°	4	24 мес. ГАРАНТИЯ
--------------------	------------	-----	------	------	------	---	-------	-------	----------------	------------	---	---------------------



Встраиваемые светодиодные панели серии EFFECTIVE

Корпус светильника изготовлен из алюминиевого сплава, рассеиватель — из полипропилена. Светильники EFFECTIVE размером 595×595 мм встраиваются в потолки «Армстронг» без дополнительных креплений. EFFECTIVE могут монтироваться накладным способом на потолки «Грильято» с помощью комплекта креплений UFL-H01 SILVER 100 POLYBAG.

Используйте крепления:

- UFL-F04 SILVER 150 POLYBAG — для монтажа в гипсокартон;
- UFL-F02 SILVER 100 POLYBAG — для накладного монтажа;
- UFL-H01 SILVER 100 POLYBAG — для подвешенного монтажа.

		Вт	лм	К	мм	
ULP-30120-36W/DW EFFECTIVE SILVER	UL-00001789	36	3000	6500	295×1195×8	4
ULP-30120-36W/NW EFFECTIVE SILVER	UL-00001790	36	3000	4000	295×1195×8	4
ULP-6060-36W/DW EFFECTIVE SILVER	UL-00001791	36	3000	6500	595×595×8	6
ULP-6060-36W/NW EFFECTIVE SILVER	UL-00001792	36	3000	4000	595×595×8	6
ULP-6060-42W/DW EFFECTIVE SILVER	UL-00001793	42	3600	6500	595×595×8	6
ULP-6060-42W/NW EFFECTIVE SILVER	UL-00001794	42	3600	4000	595×595×8	6

200–240 В 50 Гц	50000 ч	IP40	II	Ra>80	Kp<3%	cos φ >0,95	+45° -20°	2 года ГАРАНТИЯ	 светодиодная панель, источник питания, инструкция/гарантийный талон
--------------------	------------	------	----	-------	-------	----------------	--------------	--------------------	---

		Вт	лм	К	мм
ULP-6060-36W/4000K EFFECTIVE WHITE	UL-00004668	36	3000	4000	595×595×8
ULP-6060-36W/6500K EFFECTIVE WHITE	UL-00004669	36	3000	6500	595×595×8
ULP-6060-42W/4000K EFFECTIVE WHITE	UL-00004670	42	3600	4000	595×595×8
ULP-6060-42W/6500K EFFECTIVE WHITE	UL-00004671	42	3600	6500	595×595×8

185–250 В 50 Гц	50000 ч	A	IP40	II	Ra>80	Kp<3%	cos φ ≥0,95	+45° -20°	6	2 года ГАРАНТИЯ	 светодиодная панель, источник питания, инструкция/гарантийный талон
--------------------	------------	---	------	----	-------	-------	----------------	--------------	---	--------------------	---

Блок бесперебойного питания UET-E20 6W/EMG IP20



Предназначен для обеспечения работоспособности светодиодного светильника при отключении сетевого напряжения. Блок питания аварийного освещения не заменяет стандартного сетевого блока питания для светодиодного светильника, а выполняет его функцию только при отключении напряжения в сети переменного тока. Предназначен для использования со светодиодными светильниками серии EFFECTIVE.

Преимущества:

- Подключение к светодиодной панели с помощью коннекторов.
- Длительность работы в аварийном режиме до 90 минут.
- Аккумулятор Li-Ion.
- Корпус из алюминиевого сплава.



		свет. поток в аварийном режиме, лм	аккумуляторная батарея	макс. выходной ток, мА	выходное напряжение, В	время работы в аварийном режиме, мин	мм
UET-E20 6W/EMG IP20	UL-00003663	450	ICR18650 7,4 В 1800 mAh	100	6–90	90	210×58×23

IP20	 0,26 кг	+45° 0°	КАРТОН УПАКОВКА	 50
------	---	------------	--------------------	--

NEW!

Диммируемый блок питания серии SWITCH DIM

Ступенчатое диммирование светильника с четырьмя режимами светового потока: 100%, 75%, 50%, 25%.

Диммирование светильника обеспечивает четыре уровня светового потока и производится при помощи тактового выключателя света. Первое включение светильника — это 100% светового потока, выключение на 5 секунд и повторное включение переводит светильник в режим 75% светового потока, третье такое переключение переводит светильник в режим 50% светового потока, четвёртое — в режим 25% светового потока. Дальнейшие переключения повторяют цикл.

Предназначен для замены стандартного сетевого блока питания светодиодных светильников серии EFFECTIVE:

- ULP-30120-36W/DW EFFECTIVE WHITE;
- ULP-30120-36W/NW EFFECTIVE WHITE;
- ULP-6060-36W/6500K EFFECTIVE WHITE,
- ULP-6060-36W/6500K/HM EFFECTIVE WHITE;
- ULP-6060-36W/4000K EFFECTIVE WHITE;
- ULP-6060-36W/4000K/HM EFFECTIVE WHITE.



		максимальный выходной ток, мА	выходное напряжение, В
UED-ULP-36W/MB EFFECTIVE SWITCH DIM	UL-00006491	600	42–63

220–240 В 50 Гц	30000 ч	IP40	УХЛ4	II	+40° 0°	ПЛАСТИК КОРПУС	КАРТОН УПАКОВКА	40	36 мес. ГАРАНТИЯ
--------------------	------------	------	------	----	------------	-------------------	--------------------	----	---------------------

Крепления для светодиодных панелей и светильников

Крепление-подвес UFL-H01 SILVER 100 POLYBAG

Универсально и подходит для всех светодиодных панелей Uniel. Общая длина крепления — 1 м, регулируемая длина — до 60 см. Код для заказа 09463.



Настенно-потолочные крепления UFL-F02 SILVER 100 POLYBAG

Для монтажа торцевых светодиодных панелей Uniel. Расстояние между панелью и потолком после монтажа панели — 50 мм. Размеры крепёжных уголков 15×15 мм и 50×20 мм. Код для заказа UL-00000422.



Крепления для установки светодиодных панелей в гипсокартон UFL-F04 SILVER 150 POLYBAG

Предназначены для монтажа торцевых светодиодных панелей Uniel в потолки из гипсокартона. В комплект поставки входят 4 скобы на пружинах. Код для заказа UL-00001479.

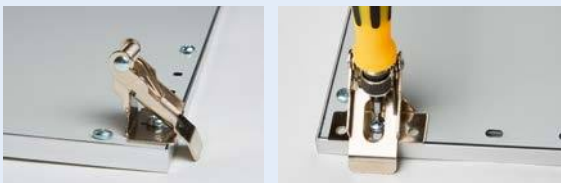

Комплект креплений для подвешивания накладных светильников UFL-H02 SILVER 100 POLYBAG

Предназначены для подвешивания накладных светильников с клипсами. В комплект входит два тросика, каждый из которых крепится к клипсе для накладного монтажа светильника. Тросики изготовлены из нержавеющей стали, длина подвеса регулируется и достигает 1 м. Код для заказа UL-00002100.



Крепление для светильника подвешивания UFL-H03 SILVER 200 POLYBAG

Предназначено для подвешивания светодиодных светильников весом до 10 кг. Длина подвеса — 2 м. Код для заказа UL-00004442.



СВЕТОДИОДНЫЕ ПАНЕЛИ-РАМКИ

Светодиодные светильники-рамки применяются для внутреннего освещения и оформления офисных, жилых помещений и торговых центров. Накладной монтаж производится на потолки подвесных систем ARMSTRONG АЛБЕС T-24, PRELUDE T-24 с шириной направляющих 24 мм. При подвесном монтаже рекомендуется использовать комплект креплений UFL-H01 SILVER 100 POLYBAG.



ПРЕИМУЩЕСТВА

- Монтаж на стену или потолок.
- Лёгкий вес и компактность.
- Уникальный дизайн.
- Устойчивость к вибрациям.

Серия FRAME

Комплект поставки: светодиодный светильник 1 шт., источник питания 1 шт., инструкция по эксплуатации 1 шт.

		Вт	лм	К	мм
ULO-MF6060-40W/4000K FRAME WHITE	UL-00004089	40	4000	4000	591×591×13
ULO-MF6060-40W/6500K FRAME WHITE	UL-00004090	40	4000	6500	591×591×13

200–240 В 50 Гц	90°	IP40	II	Ra>80	Kп<5%	cos φ 0,95	АЛЮМ./ ПЛАСТИК КОРПУС	КАРТОН УПАКОВКА	4
--------------------	-----	------	----	-------	-------	---------------	-----------------------------	--------------------	---

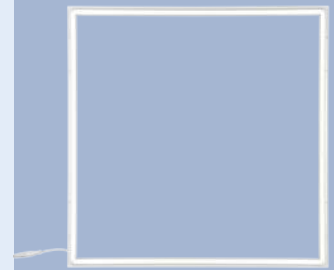

Серия REFRAME (разборный)

Комплект поставки: светодиодный светильник 1 шт. (светодиодные модули 4 шт., соединительные разъёмы 4 шт.), источник питания 1 шт., инструкция по эксплуатации 1 шт.

		Вт	лм	К	мм
ULO-RF6060-38W/4000K REFRAME WHITE	UL-00004632	38	3800	4000	591×591×15
ULO-RF6060-38W/6500K REFRAME WHITE	UL-00004633	38	3800	6500	591×591×15

200–240 В 50 Гц	90°	IP40	II	Ra>80	Kп<5%	cos φ 0,95	АЛЮМ./ ПЛАСТИК КОРПУС	КАРТОН УПАКОВКА	25
--------------------	-----	------	----	-------	-------	---------------	-----------------------------	--------------------	----

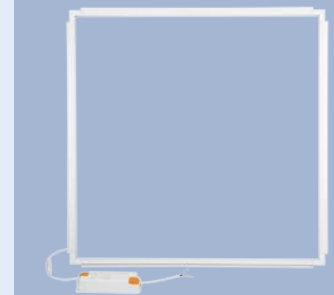

СВЕТОДИОДНЫЕ ПРОЖЕКТОРЫ

Светодиодные прожекторы являются современной и экономичной заменой устаревших прожекторов с галогенными и металлогалогенными лампами. Являются оптимальным решением для освещения улиц, зданий, мостов, рекламных щитов, парковок, складских площадей и прилегающих территорий. Светодиодные прожекторы дают направленный яркий свет, при этом максимально экономят электроэнергию и имеют длительный срок службы.



СВЕТОДИОДНЫЕ ПРОЖЕКТОРЫ СЕРИЙ F10, F11

Ультратонкие и облегчённые прожекторы с оптикой из боросиликатного стекла и новейшей технологией питания AC Direct. Отсутствие в схеме электрического конденсатора значительно увеличивает срок службы драйвера. Линза из качественного боросиликатного стекла устойчива к ультрафиолетовому излучению и нагреву, имеет высокий коэффициент пропускания света и не мутнеет со временем, в отличие от поликарбоната.

ПРЕИМУЩЕСТВА

- Ультратонкий облегчённый корпус.
- Высокий коэффициент цветопередачи — $R_a > 80$.
- Алюминиевый радиатор.



Серия F10



	Вт	лм	К	°	мм	кг	
ULF-F10-30W/DW IP65 180-240V WHITE	UL-00000388	30	2600	6000	90	166×217×49	0,67 16
ULF-F10-30W/NW IP65 180-240V WHITE	UL-00001042	30	2600	4000	90	166×217×49	0,67 16

180–240 В 50 Гц	50000 ч	A++	IP65	I	Ra>80	cos φ 0,95	+45° -25°	КАРТОН УПАКОВКА
--------------------	------------	-----	------	---	-------	---------------	--------------	--------------------

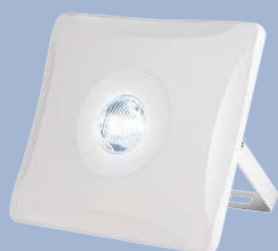

Серия F11



	Вт	лм	К	°	мм	кг	
ULF-F11-30W/NW IP65 180-240V WHITE	UL-00001044	30	2600	4000	90	215×197×54	0,77 16
ULF-F11-50W/NW IP65 180-240V WHITE	UL-00001045	50	4300	4000	100	240×220×57	1,2 10

180–240 В 50 Гц	50000 ч	A++	IP65	I	Ra>80	cos φ 0,95	+45° -25°	КАРТОН УПАКОВКА
--------------------	------------	-----	------	---	-------	---------------	--------------	--------------------

СВЕТОДИОДНЫЕ ПРОЖЕКТОРЫ СЕРИИ F19

Ультратонкие облегчённые прожекторы со встроенным импульсным драйвером питания нового поколения. Рассеиватель выполнен из прозрачного закалённого стекла. Для освещения и подсветки зданий и архитектурных сооружений.

ПРЕИМУЩЕСТВА

- Драйвер нового поколения IC DIRECT.
- Защита от скачков напряжения до 265 В.
- Лёгкий вес и плоский корпус.
- Алюминиевый радиатор.
- Устойчивы к вибрациям.



Серия F19

	Вт	лм	К	мм		
ULF-F19-20W/4000K IP65 175-250V BLACK	UL-00005151	20	1800	4000	131×106×31	50
ULF-F19-30W/4000K IP65 175-250V BLACK	UL-00005152	30	2700	4000	154×115×31	30
ULF-F19-50W/4000K IP65 175-250V BLACK	UL-00005153	50	4500	4000	224×165×31	20
ULF-F19-70W/4000K IP65 175-250V BLACK	UL-00005154	70	6300	4000	228×168×31	20
ULF-F19-100W/4000K IP65 175-250V BLACK	UL-00005155	100	9000	4000	295×211×31	12
ULF-F19-20W/6500K IP65 175-250V BLACK	UL-00006735	20	1800	6500	131×106×31	50
ULF-F19-30W/6500K IP65 175-250V BLACK	UL-00006736	30	2700	6500	154×115×31	30
ULF-F19-50W/6500K IP65 175-250V BLACK	UL-00006737	50	4500	6500	224×165×31	20
ULF-F19-70W/6500K IP65 175-250V BLACK	UL-00006738	70	6300	6500	228×168×31	20
ULF-F19-100W/6500K IP65 175-250V BLACK	UL-00006739	100	9000	6500	295×211×31	12

175–250 В 50 Гц	50000 ч	120°	IP65	Ra ≥ 80	cos φ 0,9	+40° –35°	КАРТОН УПАКОВКА	24 мес. ГАРАНТИЯ
--------------------	------------	------	------	---------	--------------	--------------	--------------------	---------------------



СВЕТОДИОДНЫЕ ПРОЖЕКТОРЫ СЕРИЙ F20, F21, F60, F62

Новая серия ультратонких облегчённых прожекторов со встроенным IC-драйвером питания. Предназначены для освещения и подсветки зданий и архитектурных сооружений.

ПРЕИМУЩЕСТВА

- Драйвер нового поколения IC DIRECT.
- Лёгкий вес и плоский корпус.
- Алюминиевый радиатор.
- Нечувствительны к частым включениям/выключениям и колебаниям напряжения сети.
- Устойчивы к вибрациям.



NEW!

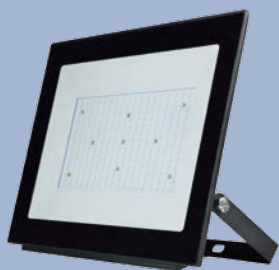
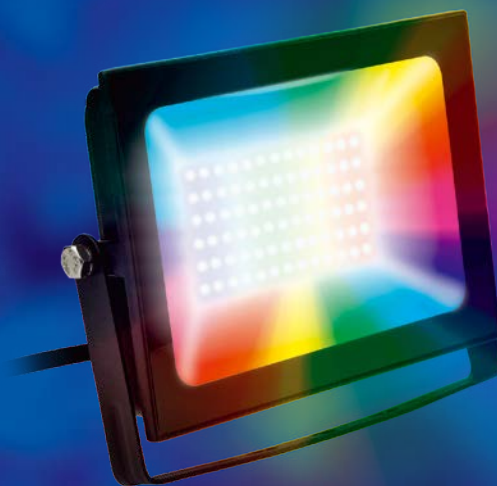

Серия F20

	Вт	лм	К	мм	
ULF-F20-150W/4000K IP65 195-250B BLACK UL-00005156	150	14200	4000	378x295x40	10
ULF-F20-150W/6500K IP65 195-250B BLACK UL-00005157	150	14200	6500	378x295x40	10
ULF-F20-200W/4000K IP65 195-250B BLACK UL-00005158	200	19000	4000	418x335x40	10
ULF-F20-200W/6500K IP65 195-250B BLACK UL-00005159	200	19000	6500	418x335x40	10



195–250 В 50 Гц	50000 ч	A+	120°	IP65	I	Ra≥80	cos φ ≥0,95	+40° -30°	КАРТОН УПАКОВКА
--------------------	---------	----	------	------	---	-------	-------------	--------------	--------------------



Серия F21

	Вт	лм	К	мм	
ULF-F21-30W/3000K IP65 200-250B BLACK UL-00007732	30	2400	3000	122x84x40	60
ULF-F21-50W/3000K IP65 200-250B BLACK UL-00007733	50	4000	3000	170x110x40	20
ULF-F21-70W/3000K IP65 200-250B BLACK UL-00007734	70	5600	3000	200x146x40	20
ULF-F21-100W/3000K IP65 200-250B BLACK UL-00007735	100	8000	3000	240x166x40	20
ULF-F21-30W/4000K IP65 200-250B BLACK UL-00007959	30	2400	4000	122x84x40	60
ULF-F21-50W/4000K IP65 200-250B BLACK UL-00007960	50	4000	4000	170x110x40	20
ULF-F21-70W/4000K IP65 200-250B BLACK UL-00007961	70	5600	4000	200x146x40	20
ULF-F21-100W/4000K IP65 200-250B BLACK UL-00007962	100	8000	4000	240x166x40	20
ULF-F21-30W/6500K IP65 200-250B BLACK UL-00007364	30	2400	6500	122x84x40	60
ULF-F21-50W/6500K IP65 200-250B BLACK UL-00007365	50	4000	6500	170x110x40	20
ULF-F21-70W/6500K IP65 200-250B BLACK UL-00007366	70	5600	6500	200x146x40	20
ULF-F21-100W/6500K IP65 200-250B BLACK UL-00007367	100	8000	6500	240x166x40	20



200–250 В 50 Гц	50000 ч	A+	120°	IP65	I	Ra≥80	cos φ 0,9	+40° -40°	КАРТОН УПАКОВКА
--------------------	---------	----	------	------	---	-------	-----------	--------------	--------------------



Серия F60

RGB-прожектор с пультом управления в комплекте.

Прожекторы могут работать синхронно некоторое время после включения динамического режима. Не синхронизируются в динамическом режиме.

	Вт	лм	мм	
ULF-F60-20W/RGB IP65 200-240B BLACK UL-00007144	20	1250	122x84x35	60
ULF-F60-30W/RGB IP65 200-240B BLACK UL-00007122	30	2500	170x130x35	20
ULF-F60-50W/RGB IP65 200-240B BLACK UL-00007123	50	3400	240x166x40	20



200–240 В 50 Гц	50000 ч	A+	120°	IP65	I	cos φ 0,9	+40° -30°	У1	КАРТОН УПАКОВКА
--------------------	---------	----	------	------	---	-----------	--------------	----	--------------------

Серия F62

Прожекторы с датчиками движения и освещённости.

		Вт	лм	К	мм	
ULF-F62-30W/6500K SENSOR IP54 200-240V BLACK	UL-00007125	30	2400	6500	122×145×60	30
ULF-F62-50W/6500K SENSOR IP54 200-240V BLACK	UL-00007126	50	4000	6500	145×163×60	30

200–240 В 50 Гц	50000 ч	A+	 120°	IP54	I	Ra≥80	cos φ 0,9	+40° -20°	КАРТОН УПАКОВКА
--------------------	------------	----	--	------	---	-------	--------------	--------------	--------------------



Технические характеристики датчика движения и освещённости

Время срабатывания, с	2
Время свечения (настраивается)	30 с ... 7 ± 2 мин
Порог освещённости срабатывания (настраивается), лк	10–1000
Высота установки, м	1,5–3
Дальность обнаружения (настраивается), м	4–8
Угол детектирования, °	120

Высота установки прожектора и дальность обнаружения объекта

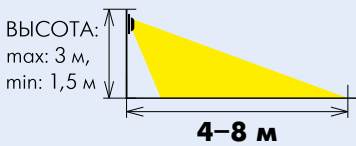

Угол обнаружения объекта



Настройка параметров датчика пользователем

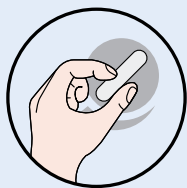

СВЕТОДИОДНЫЕ ПЫЛЕВЛАГОЗАЩИЩЁННЫЕ СВЕТИЛЬНИКИ (В ПЛАСТИКОВОМ КОРПУСЕ)

Светодиодные пылевлагозащищённые светильники (в пластиковом корпусе) предназначены для внутреннего и внешнего освещения жилых и общественных помещений. Современная альтернатива светильникам с лампой накаливания. Могут крепиться на горизонтальные и вертикальные поверхности.

ПРЕИМУЩЕСТВА

- Современные и надёжные светодиоды — суммарная мощность светового потока до 840 лм.
- 10 лет работы без потери качества (при использовании до 8 часов в сутки).
- Высокая надёжность, класс защиты — IP65.



	Вт	лм	К	мм	корпус	
ULW-O03-8W/NW IP65 BLACK Овал	11133	8	560	5500	194×129×79	■
ULW-R03-8W/NW IP65 BLACK Круг	11135	8	560	5500	183×183×84	■
ULW-O04-12W/NW IP65 BLACK Овал	11137	12	840	5500	249×169×99	■

230 В 50 Гц	30000 ч	A	IP65	I	+45° -25°	ПЛАСТИК КОРПУС	КАРТОН УПАКОВКА	10
8 Вт = 60 Вт	12 Вт = 85 Вт							



СДЕЛАНО В РОССИИ

	Вт	лм	К	мм	корпус	
ULW-R05 8W/DW IP64 WHITE	UL-00002106	8	800	6500	215×215×90	■
ULW-R05 8W/NW IP64 WHITE	UL-00002107	8	800	4500	215×215×90	■
ULW-R05 12W/DW IP64 WHITE	UL-00002104	12	1200	6500	215×215×90	■
ULW-R05 12W/NW IP64 WHITE	UL-00002105	12	1200	4500	215×215×90	■

230 В 50 Гц	30000 ч	A	IP64	I	+40° -25°	МЕТАЛЛ/ ПЛАСТИК КОРПУС	ТЕРМО- ПЛЁНКА УПАКОВКА	7
8 Вт = 80 Вт	12 Вт = 120 Вт							

СВЕТОДИОДНЫЕ ПЫЛЕВЛАГОЗАЩИЩЁННЫЕ АНТИВАНДАЛЬНЫЕ СВЕТИЛЬНИКИ ULW-K12/13/14/15A

Светильник светодиодный настенно-потолочный. Корпус — алюминиевый антивандальный. Светильник идеально подходит для освещения внутридомовых территорий, входных групп и лестничных проёмов. Изготавливаются в исполнении УХЛ2.

ПРЕИМУЩЕСТВА

- Накладной монтаж.
- Современный стиль.
- Антивандальный корпус.
- Высокое качество света: $Ra > 90$ и $Kл < 0,5\%$.

СДЕЛАНО В РОССИИ

СВЕТОДИОДЫ
SAMSUNG

		Вт	лм	К	мм	
ULW-K15A	25W/5000K IP65 WHITE	UL-00004258	25	3000	5000	Ø220×70
ULW-K14A	20W/5000K IP54 WHITE	UL-00005448	20	2400	5000	220×135×55
ULW-K13A	10W/5000K IP54 WHITE	UL-00005452	10	1200	5000	Ø150×60
ULW-K12A	10W/5000K IP54 WHITE	UL-00005456	10	1200	5000	220×135×55

180–260 В
50 Гц50000
ч

A++

120°

IP54

УХЛ2

 $Ra \geq 90$ $Kл < 0,5\%$ $\cos \varphi$
0,95

1

60 мес.
ГАРАНТИЯ

ULW-K15A

ULW-K14A
ULW-K12A

ULW-K13A

СВЕТОДИОДНЫЕ ПЫЛЕВЛАГОЗАЩИЩЁННЫЕ АНТИВАНДАЛЬНЫЕ СВЕТИЛЬНИКИ ULW-K20

Светильники ULW-K20 предназначены для внутреннего освещения помещений ЖКХ, общественных и административных зданий и сооружений, вспомогательных помещений жилых домов (подъездов, холлов, подвалов и т. п.), подсобных и складских помещений, коридоров, входных групп и лестничных пролётов. Изготавливаются в исполнении УХЛ1.

СДЕЛАНО В РОССИИ

Плафон снимается
только с помощью
специального ключа
(входит в комплект)



		датчик движения	Вт	лм	K	мм
ULW-K20A 8W/6000K IP54 WHITE	UL-00005229	нет	8	600	6000	Ø220×110
ULW-K20B 8W/6000K SENSOR IP54 WHITE	UL-00005230	да	8	600	6000	Ø220×110
ULW-K20C 12W/6000K IP54 WHITE	UL-00005231	нет	12	1200	6000	Ø220×110
ULW-K20D 12W/6000K SENSOR IP54 WHITE	UL-00005232	да	12	1200	6000	Ø220×110

180–260 В 50 Гц	50000 ч	A+	120°	IP54	УХЛ1	Ra≥75	Kp<3%	cos φ 0,9	+45° -45°
5	36 мес. ГАРАНТИЯ	светильник, крепеж, ключ для снятия плафона							

Технические характеристики датчика движения

Диапазон уровня освещённости, при которой включается светильник, лк	3–2000
Диапазон длительности работы после прекращения движения, с	10–420
Максимальное расстояние обнаружения, м (при температуре 24°C и влажности воздуха до 93%)	6
Потребляемая мощность в дежурном режиме, Вт	< 0,5

СВЕТОДИОДНЫЕ ПЫЛЕВЛАГОЗАЩИЩЁННЫЕ НАКЛАДНЫЕ СВЕТИЛЬНИКИ ULW-K21/22/23/24

Пылевлагозащищённые накладные светильники предназначены для внутреннего освещения помещений ЖКХ, общественных и административных зданий и сооружений, вспомогательных помещений жилых домов (подъездов, холлов, подвалов и т. п.), подсобных и складских помещений, коридоров, входных групп и лестничных пролётов. Изготавливаются в исполнении УЗ.

ПРЕИМУЩЕСТВА

- Ударопрочное стекло.
- Металлическое основание.
- Накладной монтаж.



СДЕЛАНО В РОССИИ

		Вт	лм	К	мм	
ULW-K21A 8W/6000K IP54 WHITE	UL-00005233	8	600	6000	Ø188×80	10
ULW-K22A 8W/6000K IP54 WHITE	UL-00005234	8	600	6000	Ø188×90	10
ULW-K21B 12W/6000K IP54 WHITE	UL-00005235	12	1200	6000	Ø188×80	10
ULW-K22B 12W/6000K IP54 WHITE	UL-00005236	12	1200	6000	Ø188×90	10
ULW-K23A 8W/6000K IP54 WHITE	UL-00005237	8	600	6000	210×105×80	12
ULW-K24A 8W/6000K IP54 WHITE	UL-00005238	8	600	6000	210×105×85	12
ULW-K23B 12W/6000K IP54 WHITE	UL-00005239	12	1200	6000	210×105×80	12
ULW-K24B 12W/6000K IP54 WHITE	UL-00005240	12	1200	6000	210×105×85	12

180–260 В
50 Гц

50000
ч

A+

 120°

IP54

Ra≥75

Kп<3%

cos φ
0,9

+45°
-45°

36 мес.
ГАРАНТИЯ



ULW-K21



ULW-K22



ULW-K23



ULW-K24

ПЫЛЕВЛАГОЗАЩИЩЁННЫЕ НАКЛАДНЫЕ СВЕТИЛЬНИКИ СЕРИИ UWL-E27

Пылевлагозащищённые светильники серии UWL-E27 предназначены для внутреннего освещения помещений ЖКХ, общественных и административных зданий и сооружений, вспомогательных помещений, коридоров, входных групп и лестничных пролетов. Источник света — ЛОН, КЛЛ, LED и другие лампы с цоколем E27, работающие от сети 220 В, 50 Гц. Изготавливаются в исполнении УЗ.

ПРЕИМУЩЕСТВА

- Ударопрочное стекло.
- Металлическое основание.
- Накладной монтаж.
- I класс защиты от поражения электрическим током.



UWL-R01



UWL-R02



UWL-O01



UWL-O02



		мм
UWL-R01	100W/E27 IP54 WHITE Круг	UL-00006771 Ø188×88
UWL-R02	100W/E27 IP54 WHITE Круг/Решётка	UL-00006772 Ø188×88
UWL-O01	100W/E27 IP54 WHITE Овал	UL-00006773 210×106×78
UWL-O02	100W/E27 IP54 WHITE Овал/Решётка	UL-00006774 210×106×78

180–260 В
50 Гц

IP54

I

+100°
-40°

20

36 мес.
ГАРАНТИЯ

СВЕТОДИОДНЫЕ ПЫЛЕВЛАГОЗАЩИЩЁННЫЕ НАКЛАДНЫЕ СВЕТИЛЬНИКИ С КОННЕКТОРОМ



Светильники ULO-BL со встроенным коннектором для дополнительного освещения и подсветки в жилых и офисных помещениях. Корпус из пластика, рассеиватель из матового оптического поликарбоната.

ПРЕИМУЩЕСТВА

- Возможность соединения в линию до 10 светильников с помощью коннектора.
- Высокая степень защиты от пыли и влаги (IP54).
- Накладной монтаж на горизонтальные и вертикальные поверхности.
- Естественная цветопередача.



		Вт	лм	К	мм
ULO-BL60-9W/NW/K IP54 WHITE	UL-00001617	9	900	4000	603x36x31,5

200-240 В 50 Гц	30000 ч	A	140°	IP54	Ra ≥ 80	cos φ ≥ 0,5	ПЛАСТИК КОРПУС	КАРТОН УПАКОВКА	30
--------------------	------------	---	------	------	---------	----------------	-------------------	--------------------	----

ЛИНЕЙНЫЕ НАКЛАДНЫЕ СВЕТОДИОДНЫЕ СВЕТИЛЬНИКИ

Светодиодные светильники предназначены для освещения любых общественных помещений: бизнес центров, магазинов, гостиниц, ресторанов, конференц-залов, кинотеатров. Светильники разработаны с учётом специфики зданий и условий эксплуатации в Российской Федерации и соответствуют требованиям СанПиН 2.2.1/2.1.1. 2585-10 и СНиП 23-05-95.

ПРЕИМУЩЕСТВА

- Энергоэффективность — в 2,5 раза эффективнее люминесцентных светильников, в 6 раз эффективнее ламп накаливания.
- Прямое подключение к сети 220 В, не требуют дополнительных источников питания.

NEW!

Линейные накладные светильники ULO-DL

Предназначены для внутреннего освещения общественных и офисных помещений, торговых залов, школ, детских садов, складских и подсобных помещений и т. п. Корпус светильника изготовлен из алюминиевого сплава, рассеиватель из матового оптического поликарбоната. Светильники предназначены для накладного монтажа на стены или потолки.

Для подвесного монтажа используйте комплект креплений UFL-H02 SILVER 100 POLYBAG (не в/к).

		Вт	лм	К	мм
ULO-DL120-40W/4000K SILVER	UL-00008070	40	3300	4000	1200×75×24
ULO-DL120-40W/6500K SILVER	UL-00008069	40	3300	6500	1200×75×24

160–265 В 50 Гц	30000 ч	A	120°	IP40	I	Ra≥80	Kp 5%	cos φ ≥0,95	+40° -20°	АЛЮМИ- НИЙ КОРПУС	ПЛЁНКА УПАКОВКА	20	2 года ГАРАНТИЯ
--------------------	------------	---	------	------	---	-------	-------	----------------	--------------	-------------------------	--------------------	----	--------------------

 светодиодный светильник, монтажные клипсы, инструкция/гарантийный талон

Линейные накладные светильники ULO-CL150

Светильники могут соединяться в одну светящуюся линию до 7 штук с помощью гибкого переходника.

		Вт	лм	К	мм	кг
ULO-CL150-48W/NW/K SILVER	UL-00002227	48	4000	4000	1510×75×26	0,7
ULO-CL150-48W/DW/K SILVER	UL-00002228	48	4000	6500	1510×75×26	0,7

180–240 В 50 Гц	30000 ч	A	120°	IP40	I	Ra≥80	Kp <5%	cos φ 0,95	+45° -20°	КАРТОН УПАКОВКА	30	2 года ГАРАНТИЯ
--------------------	------------	---	------	------	---	-------	--------	---------------	--------------	--------------------	----	--------------------

 светодиодный светильник, монтажные клипсы, провод с коннектором, гибкий переходник, инструкция/гарантийный талон

ЛИНЕЙНЫЕ НАКЛАДНЫЕ СВЕТОДИОДНЫЕ СВЕТИЛЬНИКИ ULY-K70

Светильник линейный накладной пылевлагозащищённый со степенью защиты IP65. Предназначен для освещения складских и производственных помещений, автомоек. Корпус светильника сделан из ABS-пластика, рассеиватель — УФ-стабилизированный поликарбонат.

СДЕЛАНО В РОССИИ

СВЕТОДИОДЫ
SAMSUNG



ПРЕИМУЩЕСТВА

- Современные светодиоды LUMILEDS LUXEON.
- Качественные драйверы питания с высокими КПД и PF.
- Высокое качество света: $Ra > 90$ и $Kп < 0,5\%$.

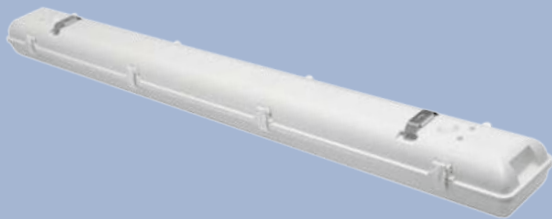

		Вт	лм	К	мм
ULY-K70A 40W/5000K/L126 IP65 WHITE	UL-00004255	40	4360	5000	1260×135×105
ULY-K70B 60W/5000K/L126 IP65 WHITE	UL-00004256	60	6540	5000	1260×135×105

180–260 В
50 Гц

50000
ч

A++

120°

IP65

$Ra > 90$

Кп
<0,5%

cos φ
0,95

ПЛАСТИК
КОРПУС

2

60 мес.
ГАРАНТИЯ

ЛИНЕЙНЫЕ НАКЛАДНЫЕ СВЕТОДИОДНЫЕ СВЕТИЛЬНИКИ ULT-V50

Светодиодные линейные накладные светильники ULT-V50 предназначены для внутреннего освещения производственных площадок и производственных помещений, складских помещений и фермерских хозяйств, закрытых автостоянок. Корпус светильника изготовлен из поликарбоната, светорассеиватель матовый из оптического поликарбоната. Светильники удобно монтируются и могут подключаться последовательно в линию по 10 штук.

Для подвесного монтажа используется комплект креплений UFL-H02 SILVER 100 POLYBAG (приобретается дополнительно).



ПРЕИМУЩЕСТВА

- Последовательное соединение до 10 штук.
- Удобный монтаж.
- Удобное подключение.



		Вт	лм	К	мм
ULT-V50-36W/4000K/К IP65 WHITE	UL-00006095	36	3000	4000	1200×61×36
ULT-V50-36W/6500K/К IP65 WHITE	UL-00006096	36	3000	6500	1200×61×36

180–240 В 50 Гц	30000 ч	120°	IP65	Ra 80	Кп 5%	cos φ >0,95	+45° -10°	СТРЕЧ- ПЛЕНКА УПАКОВКА	20	24 мес. ГАРАНТИЯ	светодиодный светильник, монтажные клипсы, заглушка 1 шт., инструкция/гарантийный талон
--------------------	------------	------	------	-------	-------	----------------	--------------	------------------------------	----	---------------------	---

Удобное подключение



Схема установки

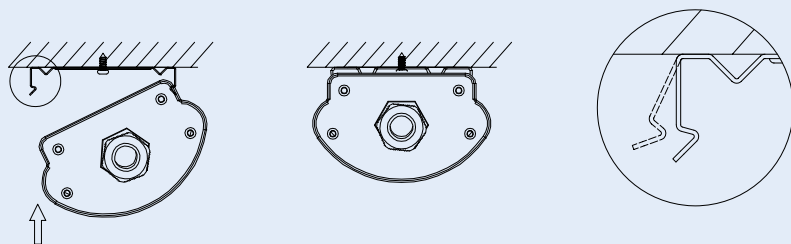

ЛИНЕЙНЫЕ НАКЛАДНЫЕ СВЕТОДИОДНЫЕ СВЕТИЛЬНИКИ ULO-C01

СДЕЛАНО В РОССИИ

Светильники линейные накладные ULO-C01 предназначены для освещения общественных и административных зданий, также подходят для жилых помещений. Светильники рассчитаны на установку на потолок или стены. Корпус светильника изготовлен из стали с порошковой окраской, рассеиватель — из экструдированного полистирола.



ПРЕИМУЩЕСТВА

- Качественные драйверы питания с высокими КПД и PF.
- Высокая энергоэффективность — 106 лм/Вт.
- Высокое качество света: Ra>80 и Кп<3%.



		Вт	лм	К	мм	
ULO-C01A 32W/4000K/L125 IP40 WHITE	UL-00005086	32	3400	4000	1250×145×62	2
ULO-C01A 32W/6500K/L125 IP40 WHITE	UL-00005090	32	3400	6500	1250×145×62	2
ULO-C01B 16W/4000K/L64 IP40 WHITE	UL-00005195	16	1700	4000	640×145×62	4
ULO-C01B 16W/6500K/L64 IP40 WHITE	UL-00005196	16	1700	6500	640×145×62	4

180–260 В
50 Гц50000
ч

A++

120°

IP40

Ra 80

Кп<3%

cos φ
0,95+50°
-20°36 мес.
ГАРАНТИЯ

СВЕТОДИОДНЫЕ ЛИНЕЙНЫЕ ПОДВЕСНЫЕ СВЕТИЛЬНИКИ ULO-K

Светодиодные линейные светильники ULO-K созданы специально для использования в торговых залах, галереях или офисах, а также в жилых помещениях. Светильники могут использоваться и как подвесные, и как накладные. Высокое качества света, отсутствие пульсаций и длительный срок службы обеспечиваются использованием современных светодиодов LUMILEDS LUXEON с высокой цветопередачей и надежных драйверов. Для подвесного монтажа светильников используется комплект креплений UFL-H02 SILVER 100 POLYBAG (не входит в комплект поставки светильника и заказывается отдельно, см. стр. каталога 66).



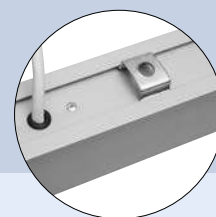

ПРЕИМУЩЕСТВА

- Современные светодиоды LUMILEDS LUXEON.
- Качественные драйверы питания с высокими КПД и PF.
- Высокое качество света: $Ra > 82$ и $Kp < 0,5\%$.
- Накладной и подвесной монтаж.







ULO-K10D

		Вт	лм	К	мм	корпус	
ULO-K10D 30W/5000K/L60 IP65 SILVER	UL-00004209	30	2800	5000	600×50×50		4/-
ULO-K10D 60W/5000K/L120 IP65 SILVER	UL-00004208	60	5600	5000	1200×50×50		2/-

180–260 В 50 Гц	50000 ч	A++	 120°	IP65	I	$Ra \geq 82$	$Kp < 0,5\%$	$\cos \varphi \geq 0,9$	60 мес. ГАРАНТИЯ
--------------------	------------	-----	--	------	---	--------------	--------------	-------------------------	---------------------



ULO-K20

		Вт	лм	К	мм	корпус	
ULO-K20A 40W/4000K/L100 IP65 WHITE	UL-00004252	40	4360	4000	1000×76×76		2
ULO-K20B 60W/4000K/L150 IP65 WHITE	UL-00004253	60	6540	4000	1500×76×76		2
ULO-K20A 40W/5000K/L100 IP65 WHITE	UL-00006448	40	4360	5000	1000×76×76		2
ULO-K20B 60W/5000K/L150 IP65 WHITE	UL-00006447	60	6540	5000	1500×76×76		2

180–260 В 50 Гц	50000 ч	A++	 120°	IP65	$Kp < 0,5\%$	60 мес. ГАРАНТИЯ
--------------------	------------	-----	--	------	--------------	---------------------

ЛИНЕЙНЫЕ НАКЛАДНЫЕ ПЫЛЕВЛАГОЗАЩИЩЁННЫЕ СВЕТИЛЬНИКИ ULW-T ПОД ЛАМПЫ T8

Светильники предназначены для освещения помещений с повышенной влажностью и запылённостью. Также подходят для внутреннего освещения общественных, административных и жилых помещений.

ПРЕИМУЩЕСТВА

- Накладной монтаж.
- Подключение в линию.
- Корпус из ABS-пластика.



		кол-во LED ламп, шт.	длина LED ламп, мм	Вт	мм
ULW-T41A T8x1/L66 IP65 WHITE	UL-00006461	1	600	10	715×65×60
ULW-T42A T8x2/L66 IP65 WHITE	UL-00006462	2	600	10	715×130×60
ULW-T41B T8x1/L126 IP65 WHITE	UL-00006463	1	1200	18	1315×65×60
ULW-T42B T8x2/L126 IP65 WHITE	UL-00006464	2	1200	18	1315×130×60
ULW-T41C T8x1/L156 IP65 WHITE	UL-00006465	1	1500	24	1615×65×60
ULW-T42C T8x2/L156 IP65 WHITE	UL-00006466	2	1500	24	1615×130×60

220–240 В
50 Гц

IP65

УХЛ1



36 мес.
ГАРАНТИЯ

Внимание! Светильники ULW-T предназначены для использования со светодиодными лампами T8 сетевого напряжения 220 В (в комплект не входят). Необходимо использовать лампы с подключением питания с двух сторон, согласно рисунку.

В светильнике возможно реализовать сквозную проводку, что позволяет подключать светильники в линию. Для этого используйте штатную клеммную колодку и гермоввод с противоположной стороны светильника.

Рекомендуется использовать с лампами Volpe и Uniel.

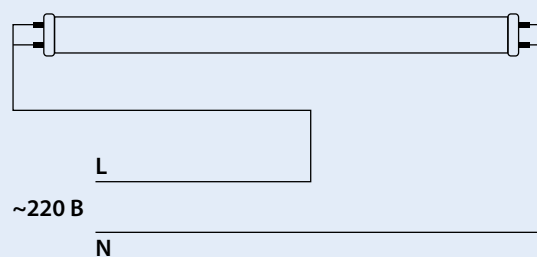

ЛИНЕЙНЫЕ НАКЛАДНЫЕ СВЕТИЛЬНИКИ ULO-C40 ПОД ЛАМПЫ T8 (2×T8)

Для освещения общественных и административных зданий. Подходят для жилых помещений. В светильнике используются лампы T8 1200 мм мощностью 18 Вт в количестве двух штук.

ПРЕИМУЩЕСТВА

- Накладной монтаж на стену или потолок.
- Лёгкий и прочный корпус.

СДЕЛАНО В РОССИИ



36
МЕСЯЦЕВ
ГАРАНТИИ

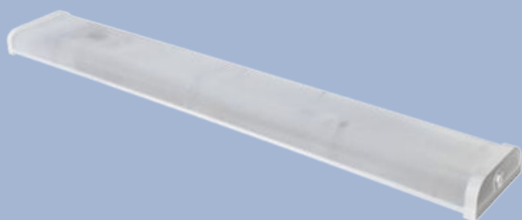

		кол-во ламп, шт.	длина ламп, мм	Вт	цоколь	мм
ULO-C40A T8x2/L125 IP40 WHITE	UL-00006446	2	1200	2×18	G13	1250×145×62

180–260 В
50 Гц

2,1 кг

+50°
–20°

2

36 мес.
ГАРАНТИЯ

НАКЛАДНЫЕ СВЕТОДИОДНЫЕ СВЕТИЛЬНИКИ ULO-K05

СДЕЛАНО В РОССИИ

Светильник ULO-K05 предназначен для освещения помещений ЖКХ, вспомогательных помещений жилых домов (подъездов, холлов, подвалов и т.п.), подсобных и складских помещений, коридоров, входных групп и лестничных пролётов. Корпус светильника изготовлен из термостойкого негорючего пластика. Светорассеиватель выполнен из ударопрочного стекла.

ПРЕИМУЩЕСТВА

- Ударопрочное стекло.
- Накладной монтаж.
- Климатическое исполнение УХЛ2.



		Вт	лм	К	мм	
ULO-K05A	6W/6000K/R24 IP44 WHITE/GLASS	UL-00005242	6	600	6000	Ø240×95
ULO-K05B	12W/6000K/R24 IP44 WHITE/GLASS	UL-00005243	12	1200	6000	Ø240×95

180–260 В 50 Гц	50000 ч	A+	120°	IP44	УХЛ2	Ra≥75	Kn<3%	cos φ 0,9	+45° -40°
4	36 мес. ГАРАНТИЯ								



НАКЛАДНЫЕ СВЕТОДИОДНЫЕ СВЕТИЛЬНИКИ RONDA



Светодиодные накладные светильники с современным дизайном RONDA предназначены для внутреннего освещения общественных и жилых помещений, офисных помещений и торговых залов. Основание светильника изготовлено из металла с белым покрытием, светорассеиватель — матовый из полиметилметакрилата.



ПРЕИМУЩЕСТВА

- Современный дизайн корпуса светильника.
- Накладной монтаж на потолок или стену.
- Экономичный и экологически безопасный.
- Срок службы до 30000 часов.



		Вт	лм	К	cos φ	мм	
ULI-B311	22W/NW/29 RONDA	UL-00003366	22	1500	4000	>0,5	Ø290×63
ULI-B311	26W/DW/33 RONDA	UL-00003369	26	1750	6500	>0,9	Ø330×63
ULI-B311	32W/DW/38 RONDA	UL-00003370	32	2200	6500	>0,9	Ø380×63
ULI-B311	32W/NW/38 RONDA	UL-00003368	32	2200	4000	>0,9	Ø380×63

220–240 В 50 Гц	30000 ч	A	IP40	I	Ra≥75	Kn<5%	+45° -20°	КАРТОН УПАКОВКА	10
24 мес. ГАРАНТИЯ									



НАКЛАДНЫЕ ПОТОЛОЧНЫЕ СВЕТОДИОДНЫЕ СВЕТИЛЬНИКИ С РЕГУЛИРОВКОЙ ЦВЕТОВОЙ ТЕМПЕРАТУРЫ И ЯРКОСТИ

Накладные потолочные светодиодные светильники серии ULI-D предназначены для внутреннего освещения жилых и общественных помещений. Ключевая особенность светильников: возможность регулировать не только яркость освещения, но и температуру свечения (от тёплого до дневного света). Эти светильники также можно использовать в качестве ночника. В комплекте со светильником поставляется ИК пульт дистанционного управления для выбора и программирования режимов работы светильника. Светильник изготовлен из высококачественных материалов и безопасен для человека и окружающей среды.

ПРЕИМУЩЕСТВА

- Регулирование температуры свечения (3000–6500 К).
- Регулирование яркости (10–100%).
- Функция ночника.
- Выбор режима свечения с помощью пульта или выключателя.
- Автоматическое выключение.



Варианты цветовой температуры



тёплый свет
3000 К



белый свет
4000 К



дневной свет
6500 К



ARIES

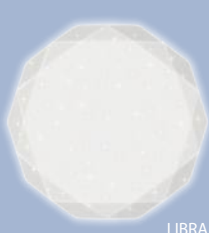

LIBRA



GEMINI



ECO



		Вт	лм	К	мм	рассеиватель	
ULI-D213 60W/SW/55 ARIES	UL-00003341	60		3000/4000/6500	Ø550×80	матовый	6
ULI-D225 60W/SW/51 LIBRA	UL-00003342	60	4000 / 4600 / 4800 / 300	3000/4000/6500	Ø490×84	матовый	3
ULI-D237 60W/SW/50 GEMINI	UL-00003343	60	3000 К 4000 К 6500 К НОЧНИК	3000/4000/6500	Ø480×70	матовый	3

180–260 В 50–60 Гц	30000 ч	120°	IP20	II	Ra≥80	+50° -15°	ПЛАСТИК МЕТАЛЛ КОРПУС	КАРТОН УПАКОВКА	3 года ГАРАНТИЯ
-----------------------	------------	------	------	----	-------	--------------	-----------------------------	--------------------	--------------------

		Вт	лм	К	мм	рассеиватель	
ULI-D284 60W/SW/49 ECO	UL-00005048	60	4200 / 4600 / 4800 / 300	3000/4000/6500	Ø490×80	матовый	6
			3000 К 4000 К 6500 К НОЧНИК				

180–260 В 50–60 Гц	30000 ч	120°	IP20	II	Ra>80	+55° -15°	ПЛАСТИК МЕТАЛЛ КОРПУС	КАРТОН УПАКОВКА	2 года ГАРАНТИЯ
-----------------------	------------	------	------	----	-------	--------------	-----------------------------	--------------------	--------------------



		Вт	лм	К	мм	рассеиватель	
ULI-D251 80W/SW/56 PISCES	UL-00003345	80	4000 / 4600 / 4800 / 300 3000 К 4000 К 6500 К НОЧНИК	3000/4000/6500	Ø560×112	матовый	3

180–260 В
50–60 Гц
30000 ч
160°
IP20
II
Ra≥80
+50°
-15°
ПЛАСТИК
МЕТАЛЛ
КОРПУС
КАРТОН
УПАКОВКА
3 года
ГАРАНТИЯ

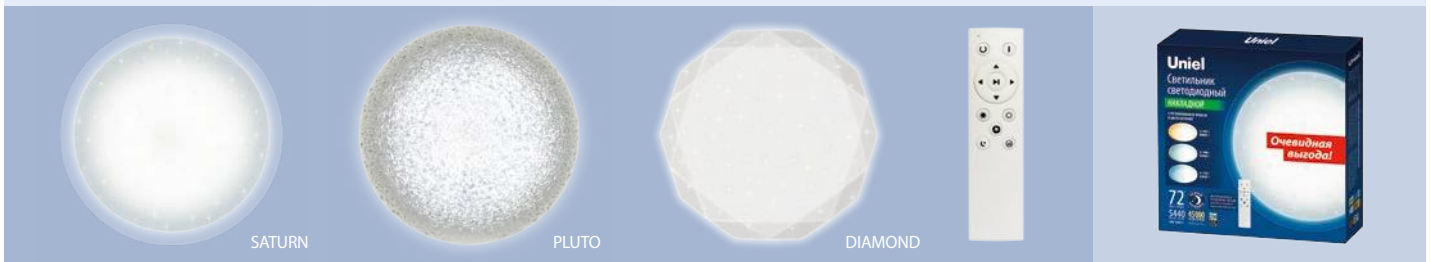

		Вт	лм	К	мм	рассеиватель	
ULI-D214 72W/SW/50 SATURN	UL-00004197	72	5500*	3000/4000/6500	Ø500×75	матовый	5
ULI-D214 96W/SW/50 SATURN	UL-00005017	96	7500*	3000/4000/6500	Ø500×75	матовый	5
ULI-D273 72W/SW/50 PLUTO	UL-00005019	72	5400*	3000/4000/6500	Ø500×110	прозрачный	5
ULI-D226 72W/SW/50 DIAMOND	UL-00007715	72	5500*	3000/4000/6500	Ø500×75	матовый	5

180–260 В
50–60 Гц
45000 ч
180°
IP20
II
Ra>80
+65°
-10°
ПЛАСТИК
МЕТАЛЛ
КОРПУС
КАРТОН
УПАКОВКА
2 года
ГАРАНТИЯ

* Указан максимальный световой поток.

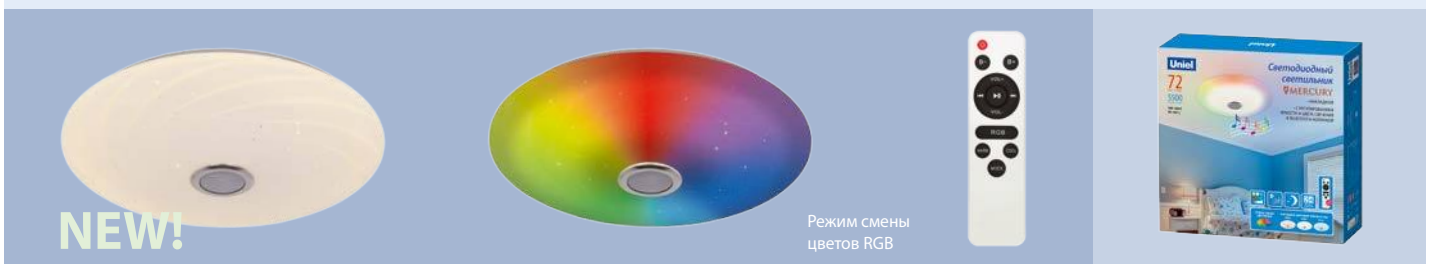

Диммируемый светильник с bluetooth-колонкой. Можно управлять светом и звуком с помощью пульта или мобильного телефона. Есть режим смены цветов RGB.

		Вт	лм	К	мм	рассеиватель	
ULI-D291 72W/SW+RGB/50 MERCURY	UL-00007840	72	5500	3000/4000/6500	Ø500×95	матовый	5

180–260 В
50–60 Гц
45000 ч
180°
IP20
II
Ra>80
+65°
-10°
ПЛАСТИК
МЕТАЛЛ
КОРПУС
КАРТОН
УПАКОВКА
2 года
ГАРАНТИЯ

СВЕТОДИОДНЫЕ СВЕТИЛЬНИКИ С ДАТЧИКАМИ

Светильники включаются при срабатывании встроенного датчика движения. Таким образом, достигается значительная экономия электроэнергии, т. к. светильник работает лишь при необходимости в нём. Данные устройства можно использовать для подсветки кухонных столешниц, прихожих, лестниц, балконов и т. д.



ПРЕИМУЩЕСТВА

- Удобство в эксплуатации и экономия электроэнергии, благодаря встроенным датчикам.
- Продуманная конструкция и современный дизайн.
- Высококачественные материалы корпуса.



Светодиодный светильник с питанием от батареек и датчиком движения ULK-N21 SENSOR WHITE

Автономный настенный светодиодный светильник с поворотным плафоном и датчиком движения. Используется в качестве подсветки в условиях темноты или недостаточного освещения. Включение происходит автоматически в условиях недостаточного освещения при наличии движения в зоне обнаружения датчика движения. Светильник выключается через определенный интервал времени. Дальность работы датчика движения — до 5 м. Тип крепления — накладной (настенные крепежи и двусторонний скотч).

		Вт	лм	К	мм
ULK-N21 SENSOR WHITE	UL-00002915	2	120	6500	130×130×165

4×AA ПИТАНИЕ	IP44	0,19 кг	ПЛАСТИК КОРПУС	КАРТОН УПАКОВКА	60	12 мес. ГАРАНТИЯ
-----------------	------	---------	-------------------	--------------------	----	---------------------



Линейный светодиодный светильник с бесконтактным выключателем ULI-L24

Принцип работы бесконтактного выключателя: проведите рукой в радиусе действия выключателя (до 30 см) — свет включится, повторное движение рукой выключит свет.

		Вт	лм	К	мм	
ULI-L24-8W/4200K SENSOR IP20 WHITE	UL-00001447	8	600	4500	560×28×42	25

230 В 50 Гц	30000 ч	A	IP20	КАРТОН УПАКОВКА	8 Вт = 60 Вт
----------------	------------	---	------	--------------------	--------------

СВЕТОДИОДНЫЕ СВЕТИЛЬНИКИ ДЛЯ ПОДСВЕТКИ КАРТИН И ЗЕРКАЛ

Предназначены для интерьерного освещения, подсветки картин, мебели и зеркал, в том числе в ванных комнатах (часть моделей). Имеют степень защиты IP20 или IP40 и применяются только для внутреннего освещения в жилых и общественных помещениях. Изделия являются «готовым решением», т. к. поставляются в комплекте с адаптером.

ПРЕИМУЩЕСТВА

- Полностью готовое решение.
- Поворотный механизм позволяет регулировать направление светового потока.
- Прочный корпус из анодированного алюминия или пластика.



Серия ULM-F31

Угол поворота светильника 60°.

		Вт	лм	К	мм
ULM-F31-5,5W/WW IP20 SILVER	07999	5,5	330	2800-3200	390×42×12
ULM-F31-5,5W/NW IP20 SILVER	08000	5,5	330	4000-4500	390×42×12
ULM-F31-9W/WW IP20 SILVER	08001	9	560	2800-3200	590×42×12
ULM-F31-9W/NW IP20 SILVER	08002	9	560	4000-4500	590×42×12

100-240 В 50 Гц
50000 ч
A
120°
IP20
III
АЛЮМИНИЙ КОРПУС
КАРТОН УПАКОВКА
10/50
5,5 Вт = 40 Вт
9 Вт = 60 Вт



Серия ULM-F32

Угол поворота светильника 360°.

		Вт	лм	К	мм	
ULM-F32-5,5W/WW IP20 SILVER	08003	5,5	330	2800-3200	325×188×42	10/30
ULM-F32-5,5W/NW IP20 SILVER	08004	5,5	330	4000-4500	325×188×42	10/30
ULM-F32-9W/WW IP20 SILVER	08005	9	560	2800-3200	525×188×42	- /20
ULM-F32-9W/NW IP20 SILVER	08006	9	560	4000-4500	525×188×42	- /20

100-240 В 50 Гц
50000 ч
A
120°
IP20
III
АЛЮМИНИЙ КОРПУС
КАРТОН УПАКОВКА
5,5 Вт = 40 Вт
9 Вт = 60 Вт

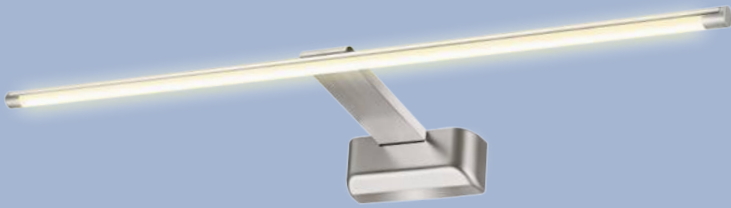

Серия ULT-F32

Блок питания встроен в основание светильника, благодаря чему отсутствуют лишние провода (подключение осуществляется через клемму). Угол поворота светильника 60°.

		Вт	лм	К	мм
ULT-F32-9W/WW IP20 SILVER	UL-00001058	9	680	2900–3150	525×130×39
ULT-F32-9W/NW IP20 SILVER	UL-00001057	9	720	4200–4500	525×130×39
ULT-F32-9W/WW IP20 GOLD	UL-00003349	9	680	2900–3150	525×130×39
ULT-F32-9W/NW IP20 GOLD	UL-00003348	9	720	4200–4500	525×130×39

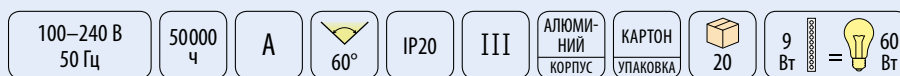

NEW!



Серия ULT-F34

		Вт	лм	К	цвет корпуса	мм
ULT-F34-7W/4000K IP20 ANTIQUE BRASS	UL-00006904	7	600	4000		550×180×160
ULT-F34-7W/4000K IP20 BLACK	UL-00006903	7	600	4000		550×180×160
ULT-F34-7W/4000K IP20 WHITE	UL-00006902	7	600	4000		550×180×160

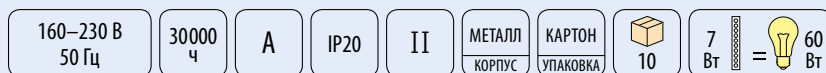

NEW!

Серия ULI-F44

Светильник светодиодный для подсветки зеркал и ванной комнаты.

		Вт	лм	К	цвет корпуса	мм
ULI-F44-15W/4500K IP20 SILVER	UL-00006905	15	1400	4500		595×63×44

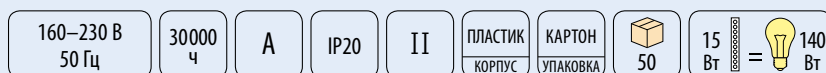



NEW!



Серия ULT-F35

Светильник светодиодный для подсветки мебели и зеркал ванной комнаты. Степень влагозащиты IP44.

		Вт	лм	К	цвет корпуса	мм
ULT-F35-12W/4500K IP44 SILVER	UL-00006906	12	900	4500		500x125x52,5
ULT-F35-12W/3000K IP44 SILVER	UL-00007232	12	900	3000		500x125x52,5

160-230 В 50 Гц	30000 ч	A	IP44	II	ПЛАСТИК КОРПУС	КАРТОН УПАКОВКА	20	12 Вт = 90 Вт
--------------------	------------	---	------	----	-------------------	--------------------	----	----------------

Три способа крепления

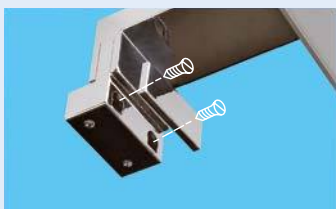

На вертикальную поверхность.



На горизонтальную поверхность.

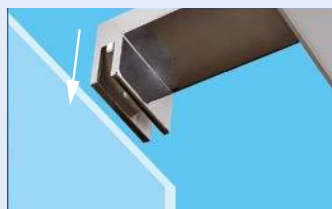

На верхний край зеркала.



NEW!



Серия ULT-F36

Светильник светодиодный для подсветки мебели и зеркал ванной комнаты. Степень влагозащиты IP44.

		Вт	лм	К	цвет корпуса	мм
ULT-F36-6W/4500K IP44 BLACK	UL-00006907	6	450	4500		300x108x40
ULT-F36-10W/4500K IP44 CHROME	UL-00006908	10	750	4500		600x108x40

160-230 В 50 Гц	30000 ч	A	IP44	II	ПЛАСТИК КОРПУС	КАРТОН УПАКОВКА	20	6 Вт = 45 Вт	10 Вт = 75 Вт
--------------------	------------	---	------	----	-------------------	--------------------	----	---------------	----------------

Два способа крепления



На горизонтальную поверхность.



На верхний край зеркала.



СВЕТОДИОДНЫЕ СВЕТИЛЬНИКИ СЕРИИ BACKSTAGE

Светильники светодиодные серии BACKSTAGE предназначены для дополнительной подсветки при проведении фото- и видеосъёмки, а также для нанесения макияжа.



Светильник ULM-F50-8W/SW/10/DIM IP20 WHITE

Светильник крепится на двусторонний скотч 3М. Мощность одной лампы 0,8 Вт. Подключение к сети — через адаптер USB 5В 2А (в комплекте).

Преимущества:

- Простое решение для дополнительной подсветки зеркал.
- Выбор цвета свечения.
- Диммирование.

	Вт	лм	К	источник питания	мм
ULM-F50-8W/SW/10/DIM IP20 WHITE	8	500	3000 4000 6500	адаптер USB (в/к)	45×45×51



Выключатель

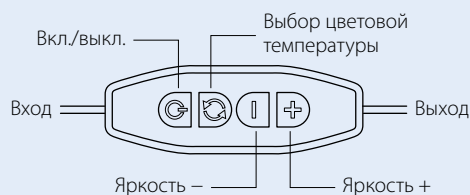

Примеры установки светильника



Схема подключения светильника



Светильник ULK-F51-8W/SW/DIM IP20 WHITE

Светильник крепится на прищепку. Подключение к сети — через адаптер USB 5B 2A (не в комплекте). Длина ножки светильника — 65 см, ножки штатива — 30 см.

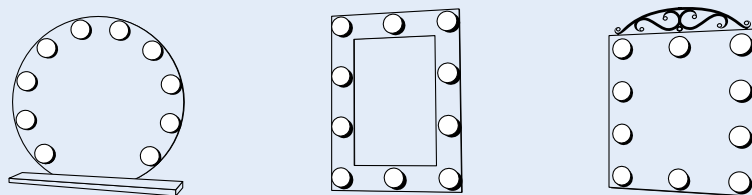
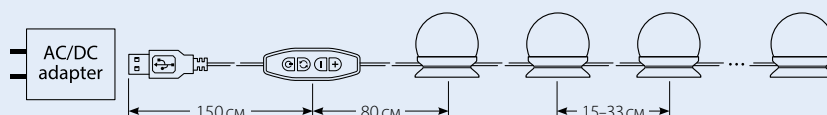
Преимущества:

- Свободные руки — кронштейн для телефона в комплекте.
- Выбор цвета свечения.
- Диммирование.

		Вт	лм	К	источник питания	мм
ULK-F51-8W/SW/DIM IP20 WHITE	UL-00006867	8	500	3000	адаптер USB (не в/к)	65/30
				4000		
				6500		

IP20 МЕТАЛЛ КОРПУС БЕЛЫЙ 20 12 мес. ГАРАНТИЯ



Выключатель

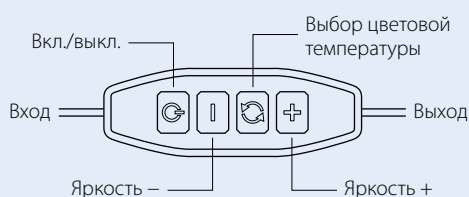

Светильник ULM-F54-2W/4000K/4AA IP20 CHROME

Светильник крепится на присосках (в комплекте) или на винтах (не в комплекте). Питание от 4-х элементов AA (не в комплекте).

Преимущества:

- Удобно брать с собой и организовывать дополнительное освещение.
- Можно закреплять на различных поверхностях.

		Вт	лм	К	источник питания	мм
ULM-F54-2W/4000K/4AA IP20 CHROME	UL-00006856	2	360	4000	4xAA (не в/к)	300x60x65

IP20 ПЛАСТИК КОРПУС ХРОМ 48 12 мес. ГАРАНТИЯ

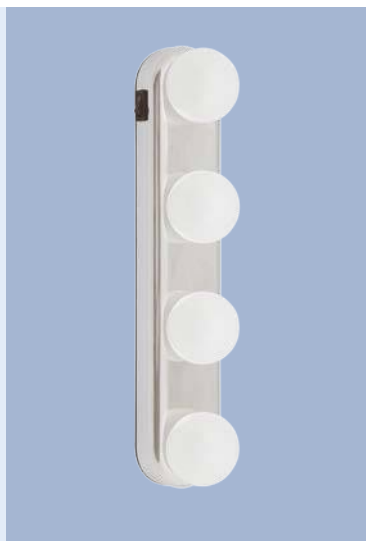

Светильник-зеркало Mirror ULK-F70

Складное карманное косметическое зеркало с подсветкой для нанесения и корректировки макияжа в условиях низкой освещённости. Питание от 2-х элементов AAA (не в комплекте).

Преимущества:

- Регулировка яркости свечения.
- Два зеркала: обычное и с двукратным увеличением.

		К	источник питания	мм
ULK-F70 2AAA WHITE	UL-00007510	4000	2xAAA (не в/к)	Ø85x18

IP20 СТЕКЛО/ПЛАСТИК КОРПУС БЕЛЫЙ КАРТОН УПАКОВКА 24/96 12 мес. ГАРАНТИЯ





NEW!



Светильник-зеркало Mirror ULK-F71

Карманное косметическое зеркало с подсветкой для нанесения и корректировки макияжа в условиях низкой освещённости. Питание от 3-х элементов ААА (не в комплекте).

Преимущества:

- Регулировка яркости свечения.
- Чехол в комплекте.



		К	источник питания	ММ
ULK-F71 3AAA WHITE	UL-00007511	4000	3×AAA (не в/к)	85×85×18

IP20	СТЕКЛО/ ПЛАСТИК КОРПУС	БЕЛЫЙ	КАРТОН УПАКОВКА	24/96	12 мес. ГАРАНТИЯ
------	------------------------------	-------	--------------------	-------	---------------------



NEW!



Светильник-зеркало Mirror ULK-F72

Складное карманное косметическое зеркало с подсветкой для нанесения и корректировки макияжа в условиях низкой освещённости. Питание — встроенный литий-ионный аккумулятор ёмкостью 300 мАч.

Преимущества:

- Регулировка яркости свечения.
- Два зеркала: обычное и с двукратным увеличением.



		К	источник питания	ММ
ULK-F72 DIM/RECH WHITE	UL-00007898	4000	аккумулятор Li-Ion 300 мАч (в/к)	Ø75×20

IP20	СТЕКЛО/ ПЛАСТИК КОРПУС	БЕЛЫЙ	КАРТОН УПАКОВКА	24/96	12 мес. ГАРАНТИЯ
------	------------------------------	-------	--------------------	-------	---------------------



NEW!



Светильник-зеркало Mirror ULK-F73

Компактное карманное косметическое зеркало с подсветкой для нанесения и корректировки макияжа в условиях низкой освещённости. Питание — встроенный литий-ионный аккумулятор ёмкостью 150 мАч.

Преимущества:

- Регулировка яркости свечения.
- Выбор цветовой температуры свечения.
- Мягкий чехол из искусственной кожи в комплекте.



		К	источник питания	ММ
ULK-F73 SW/DIM/RECH WHITE	UL-00007899	3000	аккумулятор Li-Ion 150 мАч (в/к)	Ø95×13
		4000		
		6500		

IP20	СТЕКЛО/ ПЛАСТИК КОРПУС	БЕЛЫЙ	КАРТОН УПАКОВКА	24/96	12 мес. ГАРАНТИЯ
------	------------------------------	-------	--------------------	-------	---------------------

СВЕТОДИОДНАЯ ПОДСВЕТКА ДЛЯ МЕБЕЛИ

Предназначена для подсветки рабочей зоны полок и стеллажей.

ПРЕИМУЩЕСТВА

- Ультратонкие.
- Бесконтактный выключатель.
- Современный дизайн.
- Готовое решение.



Бесконтактный выключатель.

10 см

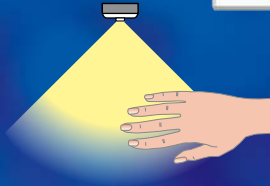

Проведите рукой в радиусе действия выключателя (до 10 см) — свет включится. Повторное движение рукой выключит свет.



Ультратонкие светодиодные светильники

		Вт	лм	К	мм	длина шнура, мм
ULI-F40-5W/4200K SENSOR IP20 SILVER	UL-00002881	5	210	4200	300×30×8	1830
ULI-F40-9W/4200K SENSOR IP20 SILVER	UL-00002882	9	440	4200	600×30×8	1830

220 В 50 Гц	30000 ч	IP20	II	Ra≥70	cos φ 0,9	+45° 0°	БЛИСТЕР УПАКОВКА	12	2 года ГАРАНТИЯ
----------------	------------	------	----	-------	--------------	------------	---------------------	----	--------------------



ULI-F41-5,5W



ULI-F43-6W



ULI-F42-7,5W



Ультратонкие светодиодные панели

		Вт	лм	К	мм	длина шнура, мм
ULI-F41-5,5W/4200K/DIM SENSOR IP20 SILVER	UL-00002883	5,5	280	4200	300×53×14	1830
ULI-F41-9,5W/4200K/DIM SENSOR IP20 SILVER	UL-00002884	9,5	540	4200	600×53×14	1830
ULI-F42-7,5W/4200K/DIM SENSOR IP20 SILVER	UL-00002885	7,5	260	4200	460×120×11	1830
ULI-F43-6W/4200K/DIM SENSOR IP20 SILVER	UL-00002886	6	175	4200	199,5×66,5×11	2280

220 В 50 Гц	30000 ч	IP20	II	Ra≥70	cos φ 0,9	+45° 0°	БЛИСТЕР УПАКОВКА	12	2 года ГАРАНТИЯ
----------------	------------	------	----	-------	--------------	------------	---------------------	----	--------------------



Ультратонкая светодиодная панель RGB с пультом дистанционного управления

		Вт	лм	К	мм	длина шнура, мм
ULI-F42-7,5W/RGB/RC/DIM SENSOR IP20 SILVER	UL-00003038	7,5	260	4200	460×120×11	1830

220 В 50 Гц	30000 ч	IP20	II	Ra≥70	cos φ 0,9	+45° 0°	БЛИСТЕР УПАКОВКА	12	2 года ГАРАНТИЯ
----------------	------------	------	----	-------	--------------	------------	---------------------	----	--------------------



Наборы из ультратонких светодиодных светильников

		Вт	лм	К	мм
ULM-F40-6W/4200K/DIM SENSOR IP20 WHITE	UL-00002887	3×2	225	4200	85×85×6,5
ULM-F41-6W/4200K/DIM SENSOR IP20 WHITE	UL-00002888	3×2	225	4200	85×85×6,5

220 В 50 Гц	30000 ч	IP20	II	Ra≥70	cos φ 0,9	+45° 0°	БЛИСТЕР УПАКОВКА	10	2 года ГАРАНТИЯ
----------------	------------	------	----	-------	--------------	------------	---------------------	----	--------------------

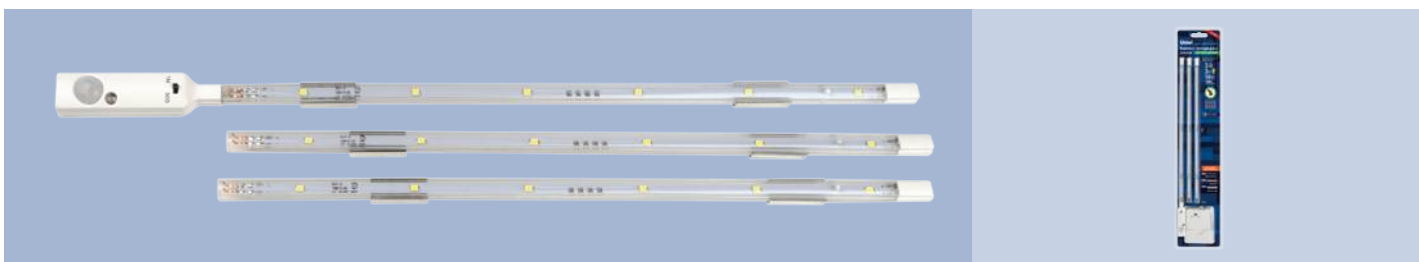

Набор светодиодных полосок с датчиком движения

Только для внутренней подсветки внутри шкафов. Включается только при низкой освещённости. Работает от четырёх элементов питания типоразмера AAA.

		Вт	лм	К	мм
ULM-F42-3W/4200K SENSOR IP20 WHITE	UL-00002889	3×1	150	4200	308×85

4×AAA	30000 ч	IP20	БЛИСТЕР УПАКОВКА	24	2 года ГАРАНТИЯ
-------	---------	------	---------------------	----	--------------------



Светильник для внутренней подсветки мебельных шкафов

С датчиком движения. Работает от трёх элементов питания типоразмера AA. Магнитное крепление в комплекте.

		Вт	лм	К	мм
ULM-F43-0,9W/4200K SENSOR IP20 WHITE	UL-00003037	0,9	60	4200	249×Ø28

3×AA	30000 ч	IP20	БЛИСТЕР УПАКОВКА	24	2 года ГАРАНТИЯ
------	---------	------	---------------------	----	--------------------

СВЕТОДИОДНЫЕ СВЕТИЛЬНИКИ НАСТЕННЫЕ ГИБКИЕ ULT-F21, ULT-F22

Настенные светодиодные светильники на гибкой ножке предназначены для подсветки: прикроватного пространства, столиков, комодов, картин и зеркал, рабочей зоны.

ПРЕИМУЩЕСТВА

- Подключается напрямую в сеть 85–265 В.
- Блок питания встроен внутри корпуса основания.
- Гибкая конструкция позволяет выбрать область свечения.
- Индекс цветопередачи $Ra \geq 80$.
- Ровное свечение, отсутствие мерцания.

24
МЕСЯЦА
ГАРАНТИИ



NEW!



Серия ULT-F21



		Вт	лм	К	корпус	мм
ULT-F21-3W/4000K IP20 BLACK	UL-00004176	3	200	4000	■	65×28×410
ULT-F21-3W/4000K IP20 SILVER	UL-00004177	3	200	4000	■	65×28×410
ULT-F21-3W/4000K IP20 WHITE	UL-00004175	3	200	4000	□	65×28×410

85–265 В 50 Гц	50000 ч	A	IP20	II	$Ra \geq 80$	АЛЮМИ- НИЙ КОРПУС	КАРТОН УПАКОВКА	50	24 мес. ГАРАНТИЯ
3 Вт	=		25 Вт						

Серия ULT-F22



		Вт	лм	К	корпус	мм
ULT-F22-3W/4000K IP20 BLACK	UL-00004240	3	280	4000	■	65×28×420
ULT-F22-3W/4000K IP20 SILVER	UL-00004241	3	280	4000	■	65×28×420
ULT-F22-3W/4000K IP20 WHITE	UL-00004239	3	280	4000	□	65×28×420

85–265 В 50 Гц	50000 ч	A	IP20	II	$Ra \geq 80$	АЛЮМИ- НИЙ КОРПУС	КАРТОН УПАКОВКА	50	24 мес. ГАРАНТИЯ
3 Вт	=		25 Вт						



ЛИНЕЙНЫЕ СВЕТОДИОДНЫЕ СВЕТИЛЬНИКИ

Линейные светодиодные светильники — современная альтернатива линейным светильникам с люминесцентными лампами. Применение светодиодных ламп в качестве источника света позволяет значительно сократить затраты на электроэнергию. Светильники применяются для внутреннего освещения в жилых и общественных помещениях.

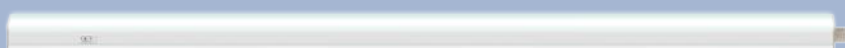
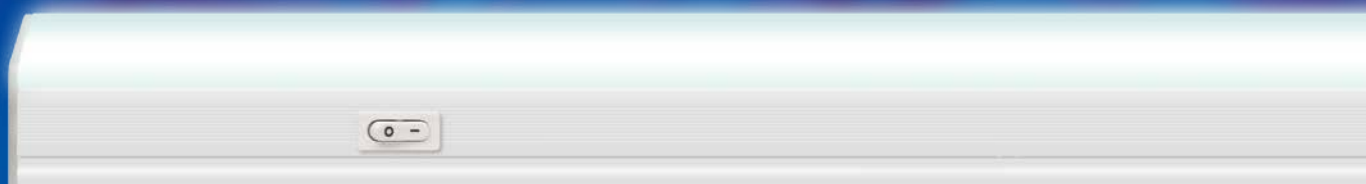

Линейные светодиодные накладные светильники ULI-E01

Конструкция светильника модульная, светильники могут соединяться в одну светящуюся линию (до 10 штук) с помощью коннекторов на корпусе светильника. Для удобства использования каждый светильник снабжен выключателем, установленным на корпусе светильника.

		Вт	лм	К	мм	выключатель	
ULI-E01-7W/WW/K WHITE	UL-00003374	7	600	3000	573×21,5×24,4	да	40
ULI-E01-7W/NW/K WHITE	UL-00002725	7	600	4200	573×21,5×24,4	да	40
ULI-E01-7W/DW/K WHITE	UL-00002726	7	600	6000	573×21,5×24,4	да	40
ULI-E01-10W/NW/K WHITE	UL-00002727	10	850	4000	873×21,5×24,4	да	30
ULI-E01-10W/DW/K WHITE	UL-00002728	10	850	6000	854×21,5×24,4	да	30
ULI-E01-14W/NW/K WHITE	UL-00002729	14	1200	4000	1173×21,5×24,4	да	30
ULI-E01-14W/DW/K WHITE	UL-00002730	14	1200	6000	1173×21,5×24,4	да	30

220–240 В 50 Гц	30000 ч	A	120°	IP20	II	Ra>80	ПВХ КОРПУС	КАРТОН УПАКОВКА	7 Вт = 50 Вт	10 Вт = 70 Вт	14 Вт = 95 Вт
--------------------	------------	---	------	------	----	-------	---------------	--------------------	--------------	---------------	---------------

монтажные клипсы для накладного монтажа, коннектор с проводом без вилки длиной 0,15 см

Шнуры для подключения светильников ULI-E01

Дополнительно можно приобрести коннекторы с проводом для подключения к сети или последовательного соединения светильников.

			назначение	длина шнура, мм	
UCX-LL2/E01-015 WHITE 1 STICKER	UL-00004531		для последовательного соединения светильников	15	100
UCX-LT2/E01-120 WHITE 1 STICKER	UL-00004530		для подключения к сети	120	100



Линейные светодиодные светильники ULI-L02

		Вт	лм	К	мм	выключатель	
ULI-L02-5W-4200K-SL	08992	5	400	4200	503×27×33	да	50
ULI-L02-7W-4200K-SL	05086	7	580	4200	565×27×36	да	50
ULI-L02-7W-5100K-SL	UL-00001343	7	580	5100	503×27×33	да	50
ULI-L02-9W-4200K-SL	UL-00001344	9	650	4200	900×27×33	да	25
ULI-L02-10W-4200K-SL	08993	10	650	4200	875×27×36	да	25
ULI-L02-14W-4200K-SL	08994	14	1100	4200	1000×27×36	да	25

230 В
50 Гц

30000
ч

A

IP20

II

МЕТАЛЛ
КОРПУС

КАРТОН
УПАКОВКА

5 Вт =  35 Вт

7 Вт =  50 Вт

9 Вт =  65 Вт

10 Вт =  60 Вт

14 Вт =  100 Вт



провод для подключения, комплект креплений,
шнур для последовательного соединения светильников

ТРЕКОВЫЕ СВЕТИЛЬНИКИ

Профессиональные источники направленного света, которые монтируются на систему токопроводящих шин (треков).

ПРЕИМУЩЕСТВА

- **Мобильность:** трековые системы позволяют менять не только угол освещения и положение светильника, но и создавать уникальные осветительные конструкции, соответствующие требованиям заказчика.
- **Многофункциональность:** можно использовать как для световых акцентов, так и для ровной заливки светом.
- **Универсальность:** можно монтировать на поверхности или подвешивать.
- **Энергоэффективность:** качественная замена традиционным галогенным светильникам.
- **Надежность:** не нуждаются в особом обслуживании, не создают нагрузку на электросеть в момент включения.
- **Адаптер для монтажа на шинопровод** в комплекте (у светильников ULB-M08H адаптер является неотъемлемой частью корпуса). В зависимости от вида адаптера, светильник может монтироваться на однофазный или на трёхфазный шинопровод.



Шинопроводы для трековых систем освещения см. на стр. 104.



ULB-M03A-33W/WW SILVER



ULB-M04A-33W/WW WHITE



Серия с адаптером для однофазного шинопровода

Можно использовать с однофазными шинопроводами Volpe.

	Вт	лм	К	°	cos φ	мм	кг	корпус	эквив. галоген, Вт	
ULB-M03A-33W/WW SILVER	08546	33	1900	3000	25	0,9	68×223×156	0,95	150	12
ULB-M04A-33W/WW WHITE	08550	33	2300	3000	30	0,9	166×150×233	1,8	200	8

220–240 В 50–60 Гц	30000 ч	A	IP20	II	Ra>80	+50° -25°	АЛЮМИНИЙ КОРПУС	КАРТОН УПАКОВКА
-----------------------	---------	---	------	----	-------	--------------	--------------------	--------------------



Серия с адаптером для трёхфазного шинпровода

Можно использовать с трёхфазными шинпроводами Uniel и Nordic Aluminium.

		Вт	лм	К	°	cos φ	мм	кг	корпус	эквив. галоген, Вт	☐
ULB-M08H-24W/NW WHITE	UL-00002362	24	2000	4200	24	≥ 0,9	70×160×205	0,55	☐	150	24
ULB-M08H-24W/WW WHITE	UL-00002361	24	2000	3200	24	≥ 0,9	70×160×205	0,55	☐	150	24
ULB-M08H-35W/NW WHITE	UL-00002364	35	2800	4200	24	≥ 0,9	70×160×205	0,55	☐	200	24

220–240 В 50–60 Гц	30000 ч	A	IP20	II	Ra>80	+50° -25°	АЛЮМИНИЙ КОРПУС	КАРТОН УПАКОВКА
-----------------------	---------	---	------	----	-------	--------------	--------------------	--------------------



OSRAM
CHIP



		Вт	лм	К	°	cos φ	мм	кг	корпус	эквив. галоген, Вт	☐
ULB-S41R-35W/NW BLACK	UL-00002628	35	4200	4000	30	≥ 0,9	162×66×220	1,15	■	200	16

110–240 В 50–60 Гц	30000 ч	A	IP20	II	Ra>80	+45° -20°	АЛЮМИНИЙ КОРПУС	КАРТОН УПАКОВКА
-----------------------	---------	---	------	----	-------	--------------	--------------------	--------------------



ULB-M09H-36W/4000K WHITE



ULB-M09H-36W/4000K BLACK



ULB-M09H-36W/4000K/AC WHITE



Модель ULB-M09H-36W/4000K/AC имеет возможность регулировки угла свечения.

		Вт	лм	К	°	cos φ	мм	кг	корпус	эквив. галоген, Вт	☐
ULB-M09H-36W/4000K WHITE	UL-00004075	36	3300	4000	35	≥ 0,9	100×80×55	0,55	☐	250	20
ULB-M09H-36W/4000K BLACK	UL-00004074	36	3300	4000	35	≥ 0,9	100×80×55	0,55	■	250	20
ULB-M09H-36W/4000K/AC WHITE	UL-00004078	36	3300	4000	15–60	≥ 0,9	120×80×55	0,55	☐	250	20
ULB-M09H-50W/4000K WHITE	UL-00004077	50	4500	4000	35	≥ 0,9	100×80×55	0,55	☐	300	20
ULB-M09H-50W/4000K BLACK	UL-00004076	50	4500	4000	35	≥ 0,9	100×80×55	0,55	■	300	20

110–240 В 50–60 Гц	30000 ч	A	Ra>80	+50° -20°	АЛЮМИНИЙ КОРПУС	КАРТОН УПАКОВКА
-----------------------	---------	---	-------	--------------	--------------------	--------------------

NEW!



ULB-T52-10W/4000K/H WHITE



ULB-T52-14W/4000K/H BLACK



ULB-T52-35W/4000K/A WHITE



ULB-T52-50W/4000K/B BLACK



Светильники нельзя монтировать на чашки потолочного крепления.

		Вт	лм	К	°	PF	мм	кг	корпус	эквив. галоген, Вт	
ULB-T52-10W/4000K/H WHITE	UL-00007490	10	900	4000	60	0,5	65×160×165	0,4		75	20
ULB-T52-10W/4000K/H BLACK	UL-00007492	10	900	4000	60	0,5	65×160×165	0,4		75	20
ULB-T52-10W/3000K/H WHITE	UL-00007491	10	900	3000	60	0,5	65×160×165	0,4		75	20
ULB-T52-14W/4000K/H WHITE	UL-00007493	14	1300	4000	60	0,5	65×160×165	0,4		100	20
ULB-T52-14W/4000K/H BLACK	UL-00007494	14	1300	4000	60	0,5	65×160×165	0,4		100	20
ULB-T52-24W/4000K/H WHITE	UL-00007495	24	2200	4000	60	0,9	75×160×180	0,65		150	12
ULB-T52-24W/4000K/H BLACK	UL-00007497	24	2200	4000	60	0,9	75×160×180	0,65		150	12
ULB-T52-24W/3000K/H WHITE	UL-00007496	24	2200	3000	60	0,9	75×160×180	0,65		150	12
ULB-T52-35W/4000K/A WHITE	UL-00007498	35	3200	4000	60	0,9	95×162×198	0,76		250	12
ULB-T52-35W/4000K/A BLACK	UL-00007500	35	3200	4000	60	0,9	95×162×198	0,76		250	12
ULB-T52-35W/3000K/A WHITE	UL-00007499	35	3200	3000	60	0,9	95×162×198	0,76		250	12
ULB-T52-50W/4000K/B WHITE	UL-00007501	50	4500	4000	60	0,9	115×160×220	1,25		300	10
ULB-T52-50W/4000K/B BLACK	UL-00007502	50	4500	4000	60	0,9	115×160×220	1,25		300	10

180–240 В 50–60 Гц	30000 ч	A	60°	IP40	УХЛ4	II	Ra>80	+45° -20°	АЛЮМИНИЙ КОРПУС	КАРТОН УПАКОВКА	2 года ГАРАНТИЯ
-----------------------	---------	---	-----	------	------	----	-------	--------------	--------------------	--------------------	--------------------

ШИНОПРОВОДЫ ДЛЯ ТРЕКОВЫХ СИСТЕМ ОСВЕЩЕНИЯ

Шинопроводы используются для монтажа трековых светильников. С помощью коннекторов из шинопроводов можно создать осветительную систему любой конфигурации.



Схема системы освещения

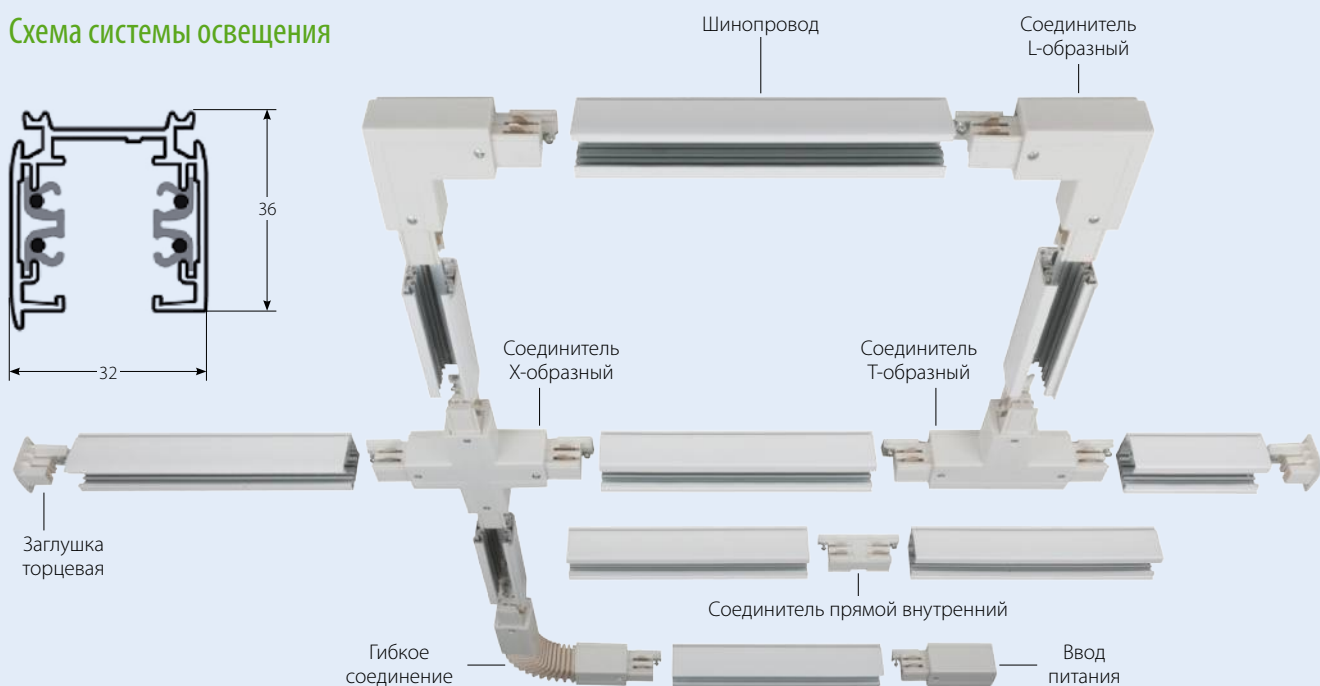

Шинопроводы

	длина, м	цвет	макс. ток, А
UBX-AS4 SILVER 100 POLYBAG	09722	1	16
UBX-AS4 BLACK 100 POLYBAG	09723	1	16
UBX-AS4 WHITE 100 POLYBAG	09724	1	16
UBX-AS4 SILVER 200 POLYBAG	09725	2	16
UBX-AS4 BLACK 200 POLYBAG	09726	2	16
UBX-AS4 WHITE 200 POLYBAG	09727	2	16
UBX-AS4 SILVER 300 POLYBAG	09728	3	16
UBX-AS4 BLACK 300 POLYBAG	09729	3	16
UBX-AS4 WHITE 300 POLYBAG	09730	3	16

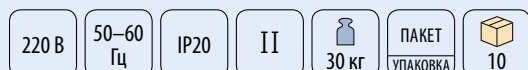

Чашки потолочного крепления для трекового светильника UBX-A81

Предназначены для светильников с адаптером для трёхфазного шинопровода. Позволяют подключить трековый светильник без использования дополнительных компонентов. Не подходят для светильников, у которых контактные разъёмы расположены на корпусе.

		мм	цвет	
UBX-A81 WHITE 1 POLYBAG	UL-00002391	112x32	□	40
UBX-A81 BLACK 1 POLYBAG	UL-00002392	112x32	■	40
UBX-A81 SILVER 1 POLYBAG	UL-00002393	112x32	▣	40



Коннекторы



Модель	Артикул	Изображение	Описание	цвет	тип	количество
UBX-A01 WHITE 1 POLYBAG	09735		Ввод питания для шинопровода	белый	правый	50
UBX-A01 BLACK 1 POLYBAG	09736		Ввод питания для шинопровода	черный	правый	50
UBX-A01 SILVER 1 POLYBAG	09737		Ввод питания для шинопровода	серебристый	правый	50
UBX-A02 WHITE 1 POLYBAG	09738		Ввод питания для шинопровода	белый	левый	50
UBX-A02 BLACK 1 POLYBAG	09739		Ввод питания для шинопровода	черный	левый	50
UBX-A02 SILVER 1 POLYBAG	09740		Ввод питания для шинопровода	серебристый	левый	50
UBX-A11 WHITE 1 POLYBAG	09741		Соединитель для шинопроводов прямой	белый	внутренний	100
UBX-A11 BLACK 1 POLYBAG	09742		Соединитель для шинопроводов прямой	черный	внутренний	100
UBX-A11 SILVER 1 POLYBAG	09743		Соединитель для шинопроводов прямой	серебристый	внутренний	100
UBX-A12 WHITE 1 POLYBAG	09744		Соединитель для шинопроводов прямой	белый	внешний	50
UBX-A12 BLACK 1 POLYBAG	09745		Соединитель для шинопроводов прямой	черный	внешний	50
UBX-A12 SILVER 1 POLYBAG	09746		Соединитель для шинопроводов прямой	серебристый	внешний	50
UBX-A21 WHITE 1 POLYBAG	09762		Соединитель для шинопроводов L-образный	белый	внешний	25
UBX-A21 BLACK 1 POLYBAG	09763		Соединитель для шинопроводов L-образный	черный	внешний	25
UBX-A21 SILVER 1 POLYBAG	09764		Соединитель для шинопроводов L-образный	серебристый	внешний	25
UBX-A22 WHITE 1 POLYBAG	09765		Соединитель для шинопроводов L-образный	белый	внутренний	25
UBX-A22 BLACK 1 POLYBAG	09766		Соединитель для шинопроводов L-образный	черный	внутренний	25
UBX-A22 SILVER 1 POLYBAG	09767		Соединитель для шинопроводов L-образный	серебристый	внутренний	25
UBX-A24 WHITE 1 POLYBAG	09771		Соединитель для шинопроводов гибкий	белый		25
UBX-A24 BLACK 1 POLYBAG	09772		Соединитель для шинопроводов гибкий	черный		25
UBX-A24 SILVER 1 POLYBAG	09773		Соединитель для шинопроводов гибкий	серебристый		25
UBX-A31 WHITE 1 POLYBAG	09750		Соединитель для шинопроводов T-образный	белый	правый внешний	25
UBX-A31 BLACK 1 POLYBAG	09751		Соединитель для шинопроводов T-образный	черный	правый внешний	25
UBX-A31 SILVER 1 POLYBAG	09752		Соединитель для шинопроводов T-образный	серебристый	правый внешний	25
UBX-A32 WHITE 1 POLYBAG	09753		Соединитель для шинопроводов T-образный	белый	левый внешний	25
UBX-A32 BLACK 1 POLYBAG	09754		Соединитель для шинопроводов T-образный	черный	левый внешний	25
UBX-A32 SILVER 1 POLYBAG	09755		Соединитель для шинопроводов T-образный	серебристый	левый внешний	25
UBX-A33 WHITE 1 POLYBAG	09756		Соединитель для шинопроводов T-образный	белый	правый внутренний	25
UBX-A33 BLACK 1 POLYBAG	09757		Соединитель для шинопроводов T-образный	черный	правый внутренний	25
UBX-A33 SILVER 1 POLYBAG	09758		Соединитель для шинопроводов T-образный	серебристый	правый внутренний	25
UBX-A34 WHITE 1 POLYBAG	09759		Соединитель для шинопроводов T-образный	белый	левый внутренний	25
UBX-A34 BLACK 1 POLYBAG	09760		Соединитель для шинопроводов T-образный	черный	левый внутренний	25
UBX-A34 SILVER 1 POLYBAG	09761		Соединитель для шинопроводов T-образный	серебристый	левый внутренний	25
UBX-A41 WHITE 1 POLYBAG	09747		Соединитель для шинопроводов X-образный	белый		20
UBX-A41 BLACK 1 POLYBAG	09748		Соединитель для шинопроводов X-образный	черный		20
UBX-A41 SILVER 1 POLYBAG	09749		Соединитель для шинопроводов X-образный	серебристый		20
UBX-A61 WHITE 1 POLYBAG	09787		Адаптер для трёхфазного шинопровода	белый		50
UBX-A61 BLACK 1 POLYBAG	09788		Адаптер для трёхфазного шинопровода	черный		50
UBX-A61 SILVER 1 POLYBAG	09789		Адаптер для трёхфазного шинопровода	серебристый		50
UFB-C41 WHITE 1 POLYBAG	09731		Заглушка торцевая для шинопровода	белый		100
UFB-C41 BLACK 1 POLYBAG	09732		Заглушка торцевая для шинопровода	черный		100
UFB-C41 SILVER 1 POLYBAG	09733		Заглушка торцевая для шинопровода	серебристый		100
UFB-H41 SILVER 1 POLYBAG*	09734		Набор для подвешенного монтажа шинопроводов. Длина подвеса — 2 м	серебристый		100
UFB-H41 BLACK 1 POLYBAG*	UL-00003666		Набор для подвешенного монтажа шинопроводов. Длина подвеса — 2 м	черный		100
UFB-H42 SILVER 1 POLYBAG*	UL-00002394		Набор для подвешенного монтажа шинопроводов с регулируемой длиной подвеса. Максимальная длина подвеса — 2 м	серебристый		100

* Один набор включает в себя 1 подвес. Для подвешивания 1 м шинопровода рекомендуется использовать 2 набора.

СВЕТИЛЬНИКИ НАПРАВЛЕННОГО СВЕТА С ПОСТОЯННЫМ НАПРАВЛЕНИЕМ СВЕТОВОГО ПОТОКА

Особенностью светильников направленного света типа даунлайт (downlight) является то, что световой поток направлен строго сверху вниз и не рассеивается в освещаемой области.



	Вт	лм	К	 °	cosφ	мм	кг	 мм	ЭКВИВ. галоген, Вт		
ULT-D02B-8W/NW WHITE	08577	8	500	4200	98	0,8	125×125×70	0,4	118×118	30	20
ULT-D02B-8W/WW WHITE	08576	8	480	3000	98	0,8	125×125×70	0,4	118×118	30	20
ULT-D02C-10W/NW WHITE	08579	10	700	4200	106	0,8	155×155×72	0,6	145×145	60	20

100–240 В
50–60 Гц

IP20

II

Ra>80

 БЕЛЫЙ

КАРТОН
УПАКОВКА

СВЕТОДИОДНЫЕ ПОДВЕСНЫЕ ПРОМЫШЛЕННЫЕ СВЕТИЛЬНИКИ ULY-U34

Светодиодные светильники ULY-U34 применяются для освещения складских помещений с высотой подвеса 6–10 м. Корпус светильника изготовлен из алюминиевого сплава. Радиаторная решётка гарантирует надёжный отвод тепла от светодиодного модуля. Светильники ULY-U34 на 60% экономичнее светильников с лампами ДРЛ, ДнаТ. Не требуют обслуживания и замены ламп за весь срок эксплуатации. Не содержат вредных веществ.

ПРЕИМУЩЕСТВА





- Не чувствительны к частым включениям/выключениям и колебаниям напряжения сети, в отличие от МГЛ, ДРЛ и ДнаТ ламп.
- Не требуют перерывов в работе.
- Высокая цветопередача светильников.
- Прочное крепление стеклянного светорассеивателя исключает падение.



Внимание! Запрещается использовать светильник в цепях с тиристорными регуляторами напряжения (диммерами).

Для монтажа светильников Grey Dragon ULY-U41 используйте подвес UFL-H03 SILVER 200 POLYBAG (стр. 66).

		Вт	лм	К	мм	
ULY-U34C-100W/6500K IP65 BLACK	UL-00006871	100	12000	6500	Ø230x88	6
ULY-U34C-150W/6500K IP65 BLACK	UL-00006872	150	17000	6500	Ø260x88	4
ULY-U34C-200W/6500K IP65 BLACK	UL-00006873	200	23000	6500	Ø310x88	4
ULY-U34C-100W/4000K IP65 BLACK	UL-00006874	100	12000	4000	Ø230x88	6
ULY-U34C-150W/4000K IP65 BLACK	UL-00006875	150	17000	4000	Ø260x88	4
ULY-U34C-200W/4000K IP65 BLACK	UL-00006876	200	23000	4000	Ø310x88	4

175-265 В 50 Гц	50000 ч	A++	 120°	IP65	УХЛ4	I	Ra≥80	Kn 5%	cos φ ≥0,95	 +40° 0°
 КАРТОН УПАКОВКА	 24 мес. ГАРАНТИЯ									



СВЕТОДИОДНЫЕ ПОДВЕСНЫЕ ПРОМЫШЛЕННЫЕ СВЕТИЛЬНИКИ GREY DRAGON ULY-U41

Для освещения складских и производственных помещений с высотой подвеса 6–10 м, а также для использования в пыльных помещениях. Высокий индекс цветопередачи светильников снижает нагрузку на глаза и положительно влияет на работоспособность сотрудников. Светильники ULY-U41 на 70% экономичнее светильников НСП 17, РСР 05 и ЛСП 77 с лампами ДРЛ и ДНаТ. При нарушении теплового режима эксплуатации светильник переключается в защитный режим с уменьшением светового потока на весь период работы в защитном режиме.

Низкая пульсация светового потока!

ТЕХНИЧЕСКИЕ ОСОБЕННОСТИ

- Корпус — литой под давлением алюминий.
- Защитный экран из стекла.
- Не требуют перерывов в работе.



Для монтажа светильников Grey Dragon ULY-U41 используйте подвес UFL-H03 SILVER 200 POLYBAG (стр. 66).

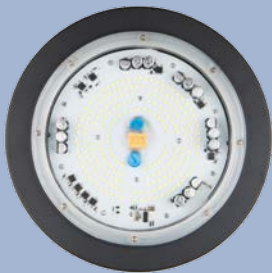

		Вт	лм	К	мм
ULY-U41C-150W/NW IP65 GREY	UL-00003775	150	15000	4000	Ø300×35/53
ULY-U41C-200W/NW IP65 GREY	UL-00003777	200	20000	4000	Ø360×45/63

195–265 В 50 Гц	50000 ч	A	110°	IP65	I	Ra≥80	Кп 10%	cos φ ≥0,9	+40° -25°	18мес. ГАРАНТИЯ
--------------------	------------	---	------	------	---	-------	--------	---------------	--------------	--------------------

Светотехнические характеристики

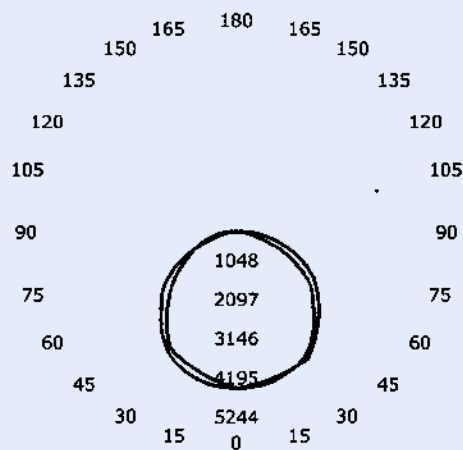

СВЕТОДИОДНЫЕ ПОДВЕСНЫЕ ПРОМЫШЛЕННЫЕ СВЕТИЛЬНИКИ ULY-U42C

Для освещения производственных и складских помещений. Имеют следующие системы защиты:

- Самовосстанавливающаяся защита от скачка напряжения до 380 В.
- Устойчивость к микросекундным импульсам большой энергии — 4 кВ (L-N), 6 кВ (L-PE, N-PE).
- Опция грозозащиты.

ПРЕИМУЩЕСТВА

- Нечувствительны к частым включениям/выключениям и колебаниям напряжения сети, в отличие от ламп МГЛ, ДРЛ и ДНаТ.
- Устойчивы к вибрациям.
- Не требуют перерывов в работе.
- Герметичный корпус из алюминиевого сплава с анодированным покрытием.
- Оптика из светостабилизированного ударопрочного прозрачного поликарбоната.



СДЕЛАНО В РОССИИ
СОБСТВЕННОЕ
ПРОИЗВОДСТВО



		Вт	лм	К	мм
ULY-U42C 200W/6500K IP65 SILVER	UL-00004831	200	24000	6500	1030×150×100
ULY-U42C 200W/5000K IP65 SILVER	UL-00004830	200	24000	5000	1030×150×100

180–260 В 50 Гц	50000 ч	A++	120°	IP65	Ra≥90	cos φ 0,95	+40° -40°	60 мес. ГАРАНТИЯ
--------------------	------------	-----	------	------	-------	---------------	--------------	---------------------

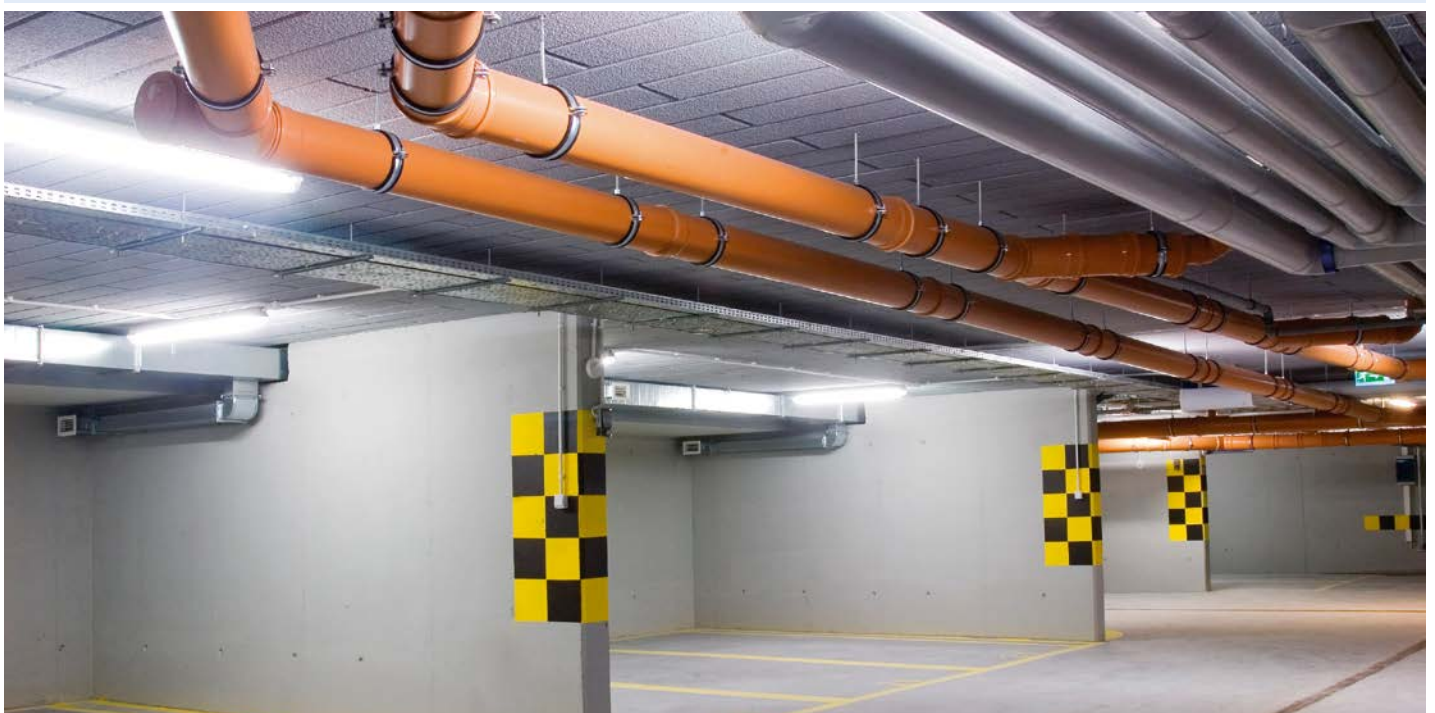

УЛИЧНЫЕ СВЕТОДИОДНЫЕ СВЕТИЛЬНИКИ СЕРИИ ULV

Для освещения улиц, промышленных и прилегающих территорий. Имеют следующие системы защиты:

- Самовосстанавливающаяся защита от скачков напряжения до 380 В.
- Защита светодиодного модуля от перегрева: при нагреве до 70° С светильник переходит в защитный режим, снижая световой поток на модуле, при остывании восстанавливает световой поток до исходного.

ПРЕИМУЩЕСТВА

- Герметичный литой корпус из алюминиевого сплава с антикоррозийным покрытием.
- Не чувствительны к частым включениям/выключениям и колебаниям напряжения сети, в отличие от МГЛ, ДРЛ и ДНаТ ламп.
- Устойчивы к вибрациям.
- Не требуют перерывов в работе.



Уличные светодиодные светильники ULV-R22H Barracuda

		Вт	лм	К	мм
ULV-R22H-35W/DW IP65 GREY	UL-00003532	35	3500	6500	302×130×60
ULV-R22H-70W/DW IP65 GREY	UL-00002705	70	7000	6500	396×170×88
ULV-R22H-100W/DW IP65 GREY	UL-00002706	100	10000	6500	460×220×88
ULV-R22H-120W/DW IP65 GREY	UL-00001467	120	11500	6500	460×220×88

185–240 В 50 Гц	50000 ч	A++	110°	IP65	Ra≥75	Кп <35%	cos φ 0,9	IK10	+45° -30°	КАРТОН УПАКОВКА
2	24 мес. ГАРАНТИЯ									

Кривая силы света ассиметричная

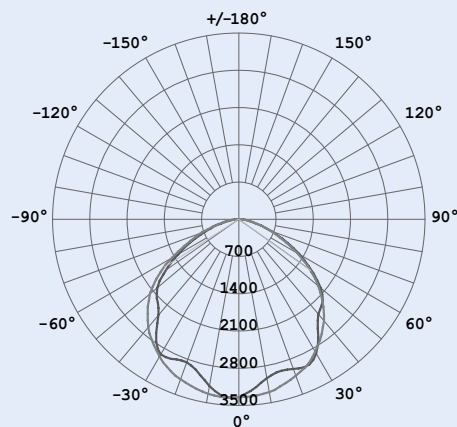

Уличные светодиодные светильники ULV-R23H

		Вт	лм	К	мм
ULV-R23H-70W/ 4000K IP65 BLACK	UL-00004144	70	7000	4000	400×190×78
ULV-R23H-100W/ 4000K IP65 BLACK	UL-00004145	100	10000	4000	450×240×78
ULV-R23H-150W/ 4000K IP65 BLACK	UL-00004146	150	15000	4000	575×295×79,5

170–260 В
50 Гц
50000 ч
A++
120°
IP65
Ra≥80
Кл 10%
cos φ
0,9
IK10
+40°
-30°
КАРТОН
УПАКОВКА

24 мес.
ГАРАНТИЯ

Кривая силы света ассимметричная

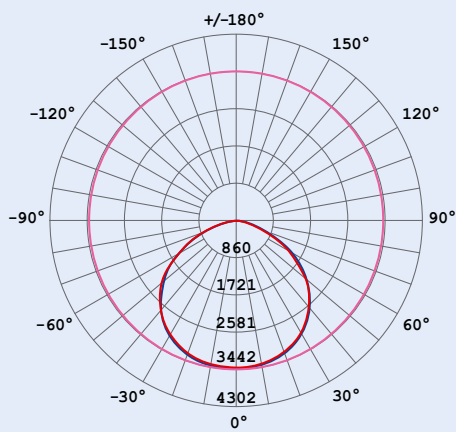

УЛИЧНЫЕ СВЕТОДИОДНЫЕ СВЕТИЛЬНИКИ ULV-R24J

Системы защиты светильников:

- Самовосстанавливающаяся защита от скачка напряжения до 380 В.
- Устойчивость к микросекундным импульсам большой энергии — 4 кВ (L-N), 6 кВ (L-PE, N-PE).
- Опция грозозащиты.

ПРЕИМУЩЕСТВА

- Нечувствительны к частым включениям/выключениям и колебаниям напряжения сети, в отличие от ламп МГЛ, ДРЛ и ДНаТ.
- Устойчивы к вибрациям.
- Не требуют перерывов в работе.
- Герметичный корпус из алюминиевого сплава с анодированным покрытием.
- Оптика из светостабилизированного ударопрочного прозрачного поликарбоната.

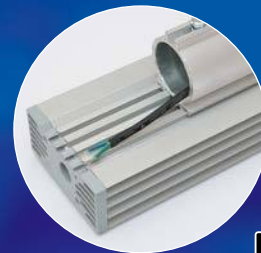

Светодиоды
LUMILEDS LUXEON

СДЕЛАНО В РОССИИ

60
МЕСЯЦЕВ
ГАРАНТИИ



		Вт	лм	К	мм	для консолей диаметром, мм
ULV-R24J-60W/5000K IP65 SILVER	UL-00004205	60	7800	5000	310×125×130	48–60
ULV-R24J-120W/5000K IP65 SILVER	UL-00004206	120	15600	5000	580×125×130	48–60
ULV-R24J-180W/5000K IP65 SILVER	UL-00004207	180	23400	5000	850×125×130	48–60

180–260 В 50 Гц	50000 ч	A++	150×40°	IP67	Ra≥80	Kп>2%	cos φ ≥0,98	+60° -40°	60 мес. ГАРАНТИЯ
--------------------	------------	-----	---------	------	-------	-------	----------------	--------------	---------------------

		Вт	лм	К	мм	для консолей диаметром, мм
ULV-R24J 100W/6500K IP65 SILVER	UL-00004826	100	12000	6500	580×100×140	48–60
ULV-R24J 100W/5000K IP65 SILVER	UL-00004823	100	12000	5000	580×100×140	48–60
ULV-R24J 150W/6500K IP65 SILVER	UL-00004827	150	18000	6500	780×100×140	48–60
ULV-R24J 150W/5000K IP65 SILVER	UL-00004824	150	18000	5000	780×100×140	48–60

180–260 В 50 Гц	50000 ч	A++	120×90°	IP65	Ra≥90	cos φ 0,95	+60° -40°	60 мес. ГАРАНТИЯ
--------------------	------------	-----	---------	------	-------	---------------	--------------	---------------------

СДЕЛАНО В РОССИИ
СОБСТВЕННОЕ
ПРОИЗВОДСТВО

Кривая силы света

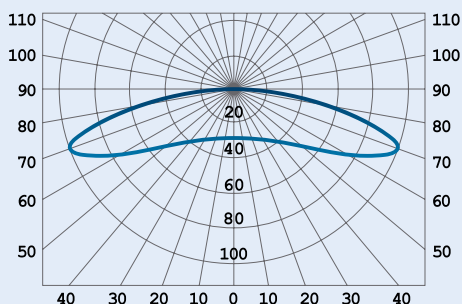

КРОНШТЕЙН ДЛЯ КРЕПЛЕНИЯ КОНСОЛЬНОГО СВЕТИЛЬНИКА СЕРИИ ULV

Универсальный кронштейн для крепления консольных светильников на стену или столб. Для крепления на столб необходимо использовать хомуты (не входят в комплект).
Материал кронштейна — сталь.

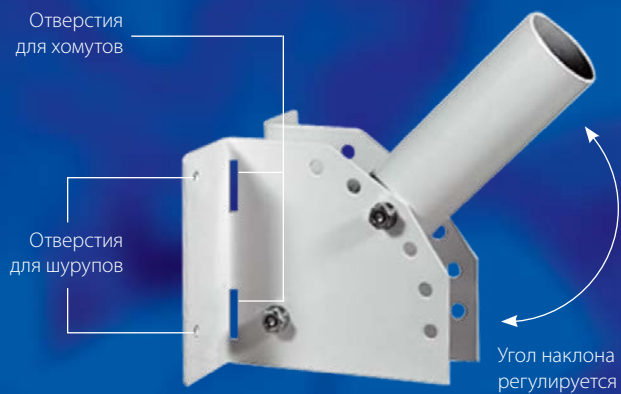
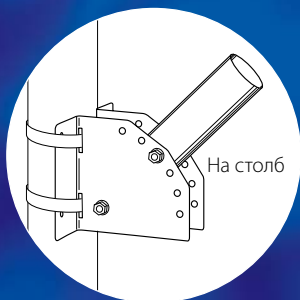
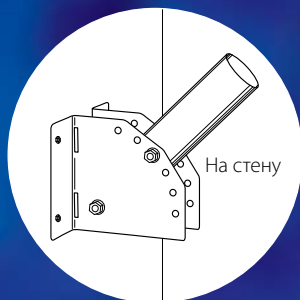

		внешний диаметр, мм	длина, мм	цвет корпуса
UFV-C01/35-250 GREY	UL-00006931	35	0,25	серебро
UFV-C01/48-250 GREY	UL-00003572	48	0,25	серебро
UFV-C01/48-500 GREY	UL-00003573	48	0,5	серебро
UFV-C02/58-250 GREY	UL-00003574	58	0,25	серебро
UFV-C02/58-500 GREY	UL-00003575	58	0,5	серебро



СВЕТОДИОДНЫЕ ЛЕНТЫ

Светодиодные ленты предназначены для формирования декоративного и контурного освещения. Позволяют расставить яркие акценты и подчеркнуть отдельные элементы интерьера. Различаются по цвету свечения, рабочему напряжению (В), степени защиты от влаги и пыли (IP), световому потоку (лм). В ассортименте представлены светодиодные ленты следующих серий:

- **Светодиодные ленты 220 В.** Применяются для формирования наружного освещения, украшения зданий, создания рекламных надписей, украшения витрин.
- **Светодиодные ленты НЕОН 220 В.** Установлены в специальную ПВХ оболочку для равномерного свечения. Применяются для наружного освещения и рекламы.
- **Комплекты светодиодной ленты ULS-U11/U12.** Питание от USB, цвет свечения — RGB.
- **Комплекты светодиодной ленты «Smart Light».** Готовое решение для подсветки предметов интерьера.
- **Энергоэффективная серия.** Светодиодные ленты 24 В со светоотдачей более 90 лм/Вт.
- **Дизайнерская серия.** Светодиодные ленты 12 В для декорирования предметов сложных форм.
- **Профессиональная серия.** Светодиодные ленты 12 В со светоотдачей более 80 лм/Вт и Ra более 80.

СВЕТОДИОДНЫЕ ЛЕНТЫ СЕТЕВОГО НАПЯЖЕНИЯ 220 В

Герметичная светодиодная лента ULS сетевого напряжения 220 В подключается через сетевой шнур с адаптером к сети переменного тока 50 Гц и напряжением 220 В. Благодаря оболочке из ПВХ чехла, лента имеет высокую степень защиты от пыли и влаги IP67 и рекомендуется для наружной подсветки, создания световой рекламы, для контурного оформления зданий, фонтанов и небольших прудов. Поставляются в промышленной упаковке, отрезками длиной 50 м на катушках.

ПРЕИМУЩЕСТВА

- Возможность подключить 50 м ленты к одной точке питания.
- Медная жила проводника обеспечивает равномерный световой поток по всей длине ленты.
- Герметичность и устойчивость к погодным условиям.
- Широкий ассортимент аксессуаров для монтажа.

Внимание! Для обеспечения степени защиты от пыли и влаги IP67 все соединения ленты требуют применения герметика. Подключать строго соблюдая полярность!

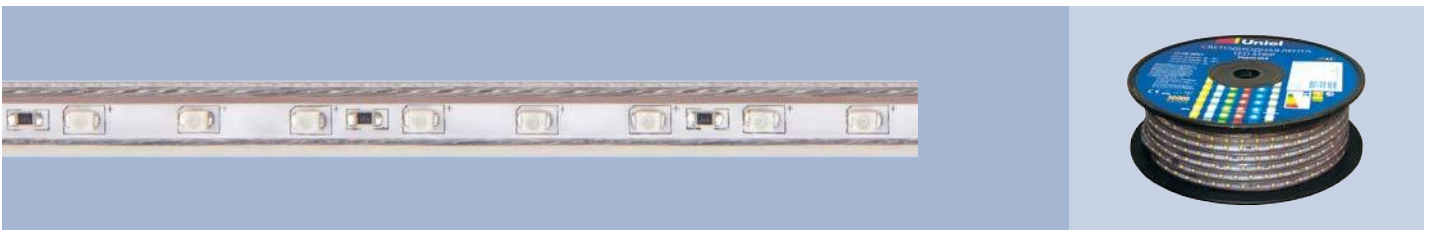

Светодиодные ленты сетевого напряжения 220 В ULS-2835

		Вт/м	лм/м	К	LED/м
ULS-2835-60LED/m-10mm-IP67-220V-8W/m-50M-BLUE	UL-00000859	8	120		60
ULS-2835-60LED/m-10mm-IP67-220V-8W/m-50M-DW	UL-00000659	8	550	6500	60
ULS-2835-60LED/m-10mm-IP67-220V-8W/m-50M-GREEN	UL-00000860	8	460		60
ULS-2835-60LED/m-10mm-IP67-220V-8W/m-50M-RED	UL-00000861	8	220		60
ULS-2835-60LED/m-10mm-IP67-220V-8W/m-50M-W	UL-00000858	8	550	4000	60
ULS-2835-60LED/m-10mm-IP67-220V-8W/m-50M-WW	UL-00000660	8	550	3000	60
ULS-2835-60LED/m-10mm-IP67-220V-8W/m-50M-YELLOW	UL-00000862	8	180		60
ULS-2835-120LED/m-10mm-IP67-220V-10W/m-50M-3000K	UL-00006482	10	800	3000	120
ULS-2835-120LED/m-10mm-IP67-220V-10W/m-50M-4000K	UL-00006481	10	800	4000	120
ULS-2835-120LED/m-10mm-IP67-220V-10W/m-50M-6500K	UL-00006480	10	800	6500	120

220 В	50000 ч	A	IP67	10 мм	50 м	1 м КРАТНОСТЬ РЕЗКИ	+40° -30°	КАРТОН УПАКОВКА	1	Лента светодиодная 50 м, 2 заглушки. Сетевой шнур в комплект не входит
-------	---------	---	------	-------	------	---------------------	--------------	--------------------	---	---

Сетевой шнур для подключения светодиодных лент ULS-2835 к сети 220 В

Максимальная длина ленты для подключения — 50 м.

		назначение	длина шнура, м	сечение, мм
UCX-SP2/A67-NNN WHITE	07690	адаптер для монохромных лент 2835	1,5	10×7





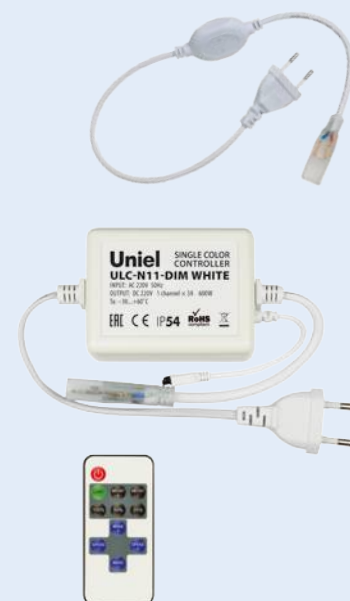
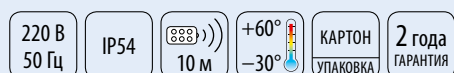

Диммер ULC-N11 WHITE для светодиодной ленты сетевого напряжения 220 В

Диммер ULC-N11 предназначен для диммирования и получения светодинамических эффектов при подключении светодиодной ленты сетевого напряжения 220 В. Данный диммер позволяет реализовать статические и динамические режимы свечения ленты:

- произвольно регулировать яркость свечения ленты или выбирать фиксированное значение яркости (100% — 50% — 25%);
 - использовать светодинамические режимы и регулировать скорость их переключения.
- Управление диммером производится с помощью пульта ДУ.

		макс. мощность, Вт	макс. ток, А	кол. каналов	пульт, мм	контроллер, мм
ULC-N11-DIM WHITE	UL-00002277	600	1	1	83×40×7	90×70×28

**Аксессуары для монтажа светодиодных лент сетевого напряжения 220 В ULS-2835**

			назначение	тип ленты	сечение, мм	индив. упак., шт.
UCW-K10 CLEAR 005 POLYBAG	10835		Защита обрезанного конца ленты	монохромная 2835	10×7	5
UCW-K10 CLEAR 025 POLYBAG	UL-00000870		Защита обрезанного конца ленты	монохромная 2835	10×7	25
UCX-SK2/A67-NNN CLEAR 005 POLYBAG	10830		Гибкое соединение двух лент	монохромная 2835	10×7	5
UTC-K-12/A67-NNN CLEAR 005 POLYBAG	10824		Прямое соединение двух лент	монохромная 2835	10×7	5
UTC-K-12/A67-NNN CLEAR 025 POLYBAG	UL-00000868		Прямое соединение двух лент	монохромная 2835	10×7	25
UTC-K-22/A67-NNN CLEAR 005 POLYBAG	10821		L-образное соединение двух лент	монохромная 2835	10×7	5
UTC-K-32/A67-NNN CLEAR 005 POLYBAG	10818		T-образное соединение двух лент	монохромная 2835	10×7	5
UCC-K10 CLEAR 050 POLYBAG	10833		Крепление для светодиодной ленты	монохромная 2835	10×7	50
UCC-K10 CLEAR 100 POLYBAG	UL-00000866		Крепление для светодиодной ленты	монохромная 2835	10×7	100

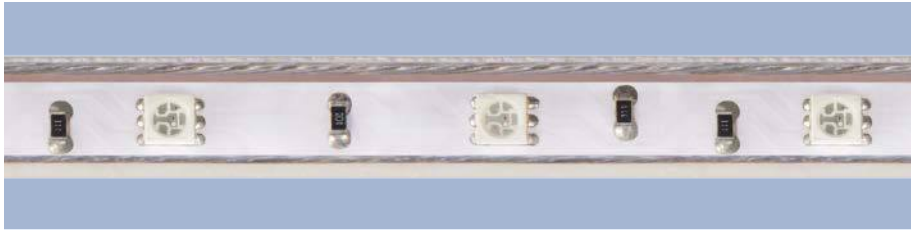

Светодиодные ленты сетевого напряжения 220 В ULS-5050 RGB

		Вт/м	лм/м	LED/м
ULS-5050-60LED/m-16mm-IP67-220V-14,4W/m-50M-RGB	10803	14,4	210/440/120	60

220 В	50000 ч	A	IP67	16 мм	50 м	1 м КРАТНОСТЬ РЕЗКИ	КАРТОН УПАКОВКА	1	Лента светодиодная 50 м, 2 заглушки. Сетевой шнур в комплект не входит
-------	---------	---	------	-------	------	---------------------	-----------------	---	--

Сетевой шнур для подключения светодиодных лент ULS-5050 к сети 220 В

Максимальная длина ленты для подключения — 50 м.

		назначение	длина шнура, м	сечение, мм
UCX-SP4/B67-RGB WHITE	07692	контроллер для лент 5050 RGB	1,5	16×7



Контроллер ULC-N20 для светодиодной ленты сетевого напряжения 220 В ULS-5050

Максимальная длина ленты для подключения — 50 м.









Пульт ДУ в комплекте.

		выход, В	выход, А	макс. мощность, Вт	сечение, мм	мм
ULC-N20-RGB BLACK	10800	220	1	750	16×7	30×90×50

220–240 В 50–60 Гц	IP20	10 м	+50° -20°	БЛИСТЕР УПАКОВКА
-----------------------	------	------	--------------	---------------------



Аксессуары для монтажа светодиодных лент сетевого напряжения 220 В ULS-5050

		назначение	тип ленты	сечение, мм	индив. упак., шт.	
UCW-K14 CLEAR 005 POLYBAG	10836		Защита обрезанного конца ленты	5050 RGB	16×7	5
UCW-K14-CLEAR 025 POLYBAG	UL-00000871		Защита обрезанного конца ленты	5050 RGB	16×7	25
UCX-SK4/B67-RGB CLEAR 005 POLYBAG	10832		Гибкое соединение двух лент	5050 RGB	16×7	5
UTC-K-14/B67-RGB CLEAR 005 POLYBAG	10826		Прямое соединение двух лент	5050 RGB	16×7	5
UTC-K-14/B67-RGB CLEAR 025 POLYBAG	UL-00000869		Прямое соединение двух лент	5050 RGB	16×7	25
UTC-K-24/B67-RGB CLEAR 005 POLYBAG	10823		L-образное соединение двух лент	5050 RGB	16×7	5
UTC-K-34/B67-RGB CLEAR 005 POLYBAG	10820		T-образное соединение двух лент	5050 RGB	16×7	5
UCC-K14 CLEAR 050 POLYBAG	10834		Крепление для светодиодной ленты	5050 RGB	16×7	50
UCC-K14 CLEAR 100 POLYBAG	UL-00000867		Крепление для светодиодной ленты	5050 RGB	16×7	100

СВЕТОДИОДНЫЕ ЛЕНТЫ НЕОН 220 В

Герметичная светодиодная лента НЕОН 220 В — современная альтернатива классическому стеклянному неону в декоративной подсветке.

Светодиодная лента установлена в специальную ПВХ оболочку, обеспечивающую равномерное свечение. Применяются для формирования наружного освещения и праздничного украшения зданий, создания рекламных надписей, украшения витрин.

ПРЕИМУЩЕСТВА

- Возможность подключить до 50 м к одной точке питания.
- Медная жила проводника обеспечивает равномерный световой поток по всей длине.
- Герметичность и устойчивость к погодным условиям.



Внимание! Для обеспечения степени защиты от пыли и влаги IP67 все соединения ленты требуют применения герметика. Подключать строго соблюдая полярность!



		Вт	К	LED/м	сечение, мм
ULS-N21-2835-120LED/m-8mm-IP67-220V-8W/m-50M-DW	UL-00002924	8	6500	120	8x16
ULS-N21-2835-120LED/m-8mm-IP67-220V-8W/m-50M-WW	UL-00002925	8	3000	120	8x16
ULS-N21-2835-120LED/m-8mm-IP67-220V-8W/m-50M-BLUE	UL-00002926	8		120	8x16
ULS-N21-2835-120LED/m-8mm-IP67-220V-8W/m-50M-GREEN	UL-00003767	8		120	8x16
ULS-N21-2835-120LED/m-8mm-IP67-220V-8W/m-50M-PINK	UL-00003768	8		120	8x16
ULS-N21-2835-120LED/m-8mm-IP67-220V-8W/m-50M-RED	UL-00003770	8		120	8x16
ULS-N21-2835-120LED/m-8mm-IP67-220V-8W/m-50M-YELLOW	UL-00003769	8		120	8x16
ULS-N22-5050-80LED/m-8mm-IP67-220V-10W/m-50M-RGB	UL-00005581	10		80	10x18

220 В
30000 ч
60°
IP67
50 м
1 м КРАТНОСТЬ РЕЗКИ
КАРТОН УПАКОВКА
1
24 мес. ГАРАНТИЯ
лента светодиодная 50 м, 2 заглушки

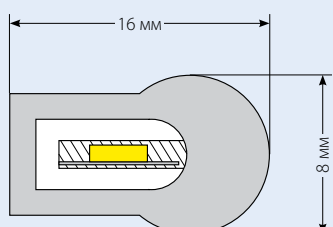

Поперечное сечение светодиодной ленты ULS-N21 NEON

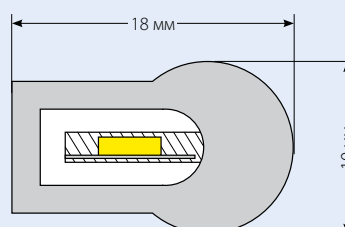

Поперечное сечение светодиодной ленты ULS-N22 NEON RGB

Сетевые шнуры для подключения светодиодных лент НЕОН к сети 220 В

Максимальная длина ленты для подключения — 50 м. Заглушка в комплекте.

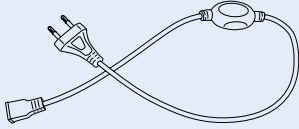
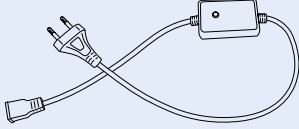
			назначение	длина шнура, м	сечение, мм
UCX-SP2/N21 WHITE 1 STICKER	UL-00002937		сетевой шнур для светодиодной ленты НЕОН 220 В	1,5	8×16
UCX-SP4/N22 WHITE 1 STICKER	UL-00005799		сетевой шнур с контроллером для светодиодной ленты НЕОН 220 В RGB	1,5	10×18

220–240 В

**Аксессуары для монтажа светодиодных лент НЕОН 220 В**

			назначение	тип ленты	сечение, мм	индив.упак., шт.
UCW-N21 CLEAR 025 POLYBAG	UL-00002938		Защита обрезанного конца ленты	ULS-N21 NEON	8×16	25
UCW-N22 CLEAR 025 POLYBAG	UL-00005797		Защита обрезанного конца ленты	ULS-N22 NEON RGB	10×18	25
UTC-K-12/N21 CLEAR 010 POLYBAG*	UL-00007238		Прямое соединение двух лент	ULS-N21 NEON	8×16	10
UTC-K-14/N22 CLEAR 025 POLYBAG	UL-00005794		Прямое соединение двух лент	ULS-N22 NEON RGB	10×18	25
UTC-K-22/N21 CLEAR 010 POLYBAG	UL-00004460		L-образное соединение двух лент	ULS-N21 NEON	8×16	10
UTC-K-24/N22 CLEAR 010 POLYBAG	UL-00005795		L-образное соединение двух лент	ULS-N22 NEON RGB	10×18	10
UTC-K-32/N21 CLEAR 010 POLYBAG	UL-00004461		T-образное соединение двух лент	ULS-N21 NEON	8×16	10
UTC-K-34/N22 CLEAR 010 POLYBAG	UL-00005796		T-образное соединение двух лент	ULS-N22 NEON RGB	10×18	10
UCC-N21/C50 WHITE 025 POLYBAG	UL-00002934		Крепления для светодиодных лент. Размеры: 50×11×14 мм	ULS-N21 NEON	8×16	25
UCC-N22/C50 WHITE 025 POLYBAG	UL-00005798		Крепления для светодиодных лент. Размеры: 50×11×14 мм	ULS-N22 NEON RGB	10×18	25

* Разъёмная конструкция позволяет установить иглы сначала в ленту, далее зафиксировать в коннекторе.

КОМПЛЕКТЫ СВЕТОДИОДНОЙ ЛЕНТЫ ULS-U11/U12 С USB

Комплекты светодиодной ленты с питанием от USB. Для того, чтобы подключить данную ленту, не нужен специальный блок питания, подойдёт любой адаптер с USB, например, зарядка от телефона и т.п. Цвет свечения — RGB с большим количеством статических и динамических режимов.



NEW!

Комплект ULS-U11 3М/RGB/1.5М/USB IP20

Панель управления режимами свечения ленты на шнуре.

Преимущества:

- 19 динамических режимов.
- 20 статических цветов.

		Вт	А	LED/м	питание
ULS-U11 3М/RGB/1.5М/USB IP20 RUA02C03	UL-00007533	12	2,4		USB

5 В	50000 ч	IP20	120°	10 мм	3 м	100 мм КРАТНОСТЬ РЕЗКИ	БЛИСТЕР УПАКОВКА	60	12 мес. ГАРАНТИЯ
-----	---------	------	------	-------	-----	------------------------	------------------	----	------------------



Комплект ULS-U12 3М/RGB/1.5М/USB/RC IP20

Управление режимами свечения ленты осуществляется пультом ДУ (в комплекте).

Преимущества:

- 4 динамических режима.
- 16 статических цветов.
- Дистанционное управление.
- Зона действия пульта до 5 м.

		Вт	А	LED/м	питание
ULS-U12 3М/RGB/1.5М/USB/RC IP20 RUA02C24	UL-00007534	12	2,4		USB

5 В	50000 ч	IP20	120°	10 мм	3 м	100 мм КРАТНОСТЬ РЕЗКИ	БЛИСТЕР УПАКОВКА	60	12 мес. ГАРАНТИЯ
-----	---------	------	------	-------	-----	------------------------	------------------	----	------------------



КОМПЛЕКТЫ СВЕТОДИОДНОЙ ЛЕНТЫ «SMART LIGHT»

Готовое решение для подсветки предметов интерьера и рабочих зон, где не требуется постоянное наличие света. Датчик движения позволяет экономно расходовать электроэнергию.

ПРЕИМУЩЕСТВА

- Бесконтактное включение по срабатыванию датчика движения.
- Простота установки.



Комплекты светодиодной ленты «Smart Light» ULS-R01 и ULS-R02

Подходят для использования в зонах с доступом к сети переменного тока 220–240 В, 50 Гц.

Преимущества:

- Датчик движения срабатывает только в условиях низкой освещённости, при обнаружении движения.
- Регулировка времени задержки включения — 30/130/380 секунд.
- Регулировка яркости свечения от 5 до 100%.
- Адаптер питания и аксессуары для монтажа в комплекте.

	Вт	лм	К	LED/м	источник питания	
ULS-R01-3W/4000K/1,2M/DIM SENSOR Smart Light	UL-00004447	3	200	4000	30	адаптер 6 Вт IP20, в/к

50000 ч	IP65	120°	8 мм	1,2 м	100 мм КРАТНОСТЬ РЕЗКИ	БЛИСТЕР УПАКОВКА	25	12 мес. ГАРАНТИЯ
---------	------	------	------	-------	------------------------------	---------------------	----	---------------------

лента светодиодная, датчик, адаптер питания, монтажный набор

	Вт	лм	К	LED/м	источник питания	
ULS-R02-6W/4000K/1,2Mx2/DIM SENSOR Smart Light	UL-00004448	2x3	2x200	4000	30	адаптер 12 Вт IP20, в/к

50000 ч	IP65	120°	8 мм	2x1,2 м	100 мм КРАТНОСТЬ РЕЗКИ	БЛИСТЕР УПАКОВКА	18	12 мес. ГАРАНТИЯ
---------	------	------	------	---------	------------------------------	---------------------	----	---------------------

лента светодиодная 2 шт., датчик 2 шт., адаптер питания, монтажный набор

Технические характеристики датчика

Тип датчика	датчик движения и освещённости
Дальность обнаружения, м	4,5
Угол детектирования, °	100



Задержка выключения



Комплект светодиодной ленты «Smart Light» ULS-R22

Используется в местах без возможности доступа к сети переменного тока 220–240 В, 50 Гц. Источник питания — 2 батарейки AA, не в/к.

Преимущества:

- Бесконтактное выключение.
- Простота установки — крепление к поверхности с помощью текстильной застёжки на клейкой основе.

2 режима работы:

- Включение и выключение вручную (кнопкой).
- Включение по срабатыванию датчика.

	Вт	лм	К	LED/м	источник питания
ULS-R22-1,5W/4000K/1,0M/2AA SENSOR Smart Light	1,5	150	4000	30	батарейки 2×AA, не в/к

50000 ч	IP65	120°	8 мм	1 м	33 мм КРАТНОСТЬ РЕЗКИ	БЛИСТЕР УПАКОВКА	50	12 мес. ГАРАНТИЯ
---------	------	------	------	-----	-----------------------	------------------	----	------------------

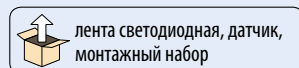

Технические характеристики датчика

Тип датчика	датчик движения
Дальность обнаружения, м	5
Угол детектирования, °	115



Комплект светодиодной ленты «Smart Light» ULS-R21

Используется в местах без возможности доступа к сети переменного тока 220–240 В, 50 Гц. Источник питания — аккумулятор Li-Ion 1100 мА/ч.

Преимущества:

- Литий-ионный аккумулятор заряжается через стандартный порт micro USB (в комплекте).
- 1 заряд аккумулятора = 3 часа непрерывной работы.
- Индикация процесса зарядки.
- Регулировка времени задержки включения — 15/130/380 секунд.
- Крепление к поверхности с помощью магнита на клейкой основе.

3 режима работы:

- Включение от датчика движения при любой освещённости.
- Включение от датчика движения только в темноте.
- Срабатывание датчика отключено.

	Вт	лм	К	LED/м	источник питания
ULS-R21-2,4W/4000K/1,0M/RECH SENSOR Smart Light	2,4	180	4000	30	аккумулятор Li-Ion 1100 мАч, в/к

50000 ч	IP65	120°	8 мм	1 м	33 мм КРАТНОСТЬ РЕЗКИ	БЛИСТЕР УПАКОВКА	45	12 мес. ГАРАНТИЯ
---------	------	------	------	-----	-----------------------	------------------	----	------------------

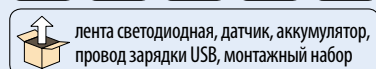

Технические характеристики датчика

Тип датчика	датчик движения и освещённости
Дальность обнаружения, м	5
Угол детектирования, °	115



СВЕТОДИОДНЫЕ ЛЕНТЫ «ЭНЕРГОЭФФЕКТИВНАЯ СЕРИЯ»

Светодиодные ленты 24 В изготовлены на основе высокоэффективных светодиодов со светоотдачей более 90 лм/Вт. По степени защиты от воздействия окружающей среды представлены ленты трёх видов:

- IP20 и IP33 — для использования внутри сухих помещений;
- IP65 — для установки во влажных помещениях и на открытом воздухе.

Для подключения к сети переменного тока 220 В необходимо использовать источник питания 24 В.



Ленты светодиодные 24 В открытые ULS-2835

Возможно последовательное соединение до 15 м.

	Вт/м	лм/м	К	LED/м	ширина ленты, мм	кратность резки, мм
ULS-2835-60LED/m-8mm-IP20-DC24V-6W/m-5M-DW	UL-00002969	6	550	6500	60	8
ULS-2835-60LED/m-8mm-IP20-DC24V-6W/m-5M-W	UL-00002970	6	550	4000	60	8
ULS-2835-60LED/m-8mm-IP20-DC24V-6W/m-5M-WW	UL-00002971	6	550	3000	60	8
ULS-2835-120LED/m-8mm-IP20-DC24V-9,6W/m-5M-3000K	UL-00005872	9,6	1000	3000	120	8
ULS-2835-120LED/m-8mm-IP20-DC24V-9,6W/m-5M-4000K	UL-00005871	9,6	1000	4000	120	8
ULS-2835-120LED/m-8mm-IP20-DC24V-9,6W/m-5M-6500K	UL-00005870	9,6	1000	6500	120	8
ULS-2835-168LED/m-10mm-IP20-DC24V-14W/m-5M-3000K	UL-00005875	14	1400	3000	168	10
ULS-2835-168LED/m-10mm-IP20-DC24V-14W/m-5M-4000K	UL-00005874	14	1400	4000	168	10
ULS-2835-168LED/m-10mm-IP20-DC24V-14W/m-5M-6500K	UL-00005873	14	1400	6500	168	10
ULS-2835-180LED/m-10mm-IP20-DC24V-17W/m-5M-3000K	UL-00007642	17	1900	3000	180	10
ULS-2835-180LED/m-10mm-IP20-DC24V-17W/m-5M-4000K	UL-00007643	17	1900	4000	180	10
ULS-2835-180LED/m-10mm-IP20-DC24V-17W/m-5M-6500K	UL-00007644	17	1900	6500	180	10



Ленты светодиодные 24 В открытые ULS-5050

Возможно последовательное соединение до 15 м.

	Вт/м	LED/м
ULS-5050-60LED/m-10mm-IP20-DC24V-14,4W/m-5M-GREEN	04929	14,4 IP20
ULS-5050-60LED/m-10mm-IP20-DC24V-14,4W/m-5M-RED	04928	14,4 IP20
ULS-5050-60LED/m-10mm-IP20-DC24V-14,4W/m-5M-RGB	04932	14,4 IP20
ULS-5050-60LED/m-10mm-IP20-DC24V-14,4W/m-5M-YELLOW	04931	14,4 IP20
ULS-5050-60LED/m-10mm-IP33-DC24V-14,4W/m-5M-GREEN	04943	14,4 IP33
ULS-5050-60LED/m-10mm-IP33-DC24V-14,4W/m-5M-RED	04942	14,4 IP33
ULS-5050-60LED/m-10mm-IP33-DC24V-14,4W/m-5M-YELLOW	04945	14,4 IP33

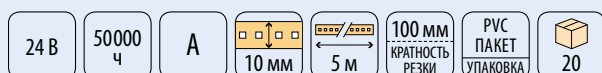

Ленты светодиодные 24 В герметичные ULS-3528

	Вт/м	LED/м
ULS-3528-60LED/m-8mm-IP65-DC24V-4,8W/m-5M-GREEN	04864	4,8
ULS-3528-60LED/m-8mm-IP65-DC24V-4,8W/m-5M-YELLOW	04863	4,8

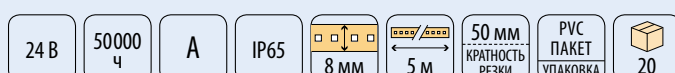

СВЕТОДИОДНЫЕ ЛЕНТЫ «ДИЗАЙНЕРСКАЯ СЕРИЯ»

Серия лент для подсветки предметов сложной формы, подойдёт для создания узоров, установки на радиусных элементах.



Светодиодные ленты на жёстком основании (модули)

Представляют собой жёсткую алюминиевую плату с низкопрофильными светодиодами 5630, на каждом метре расположено 72 светодиода. В комплекте два модуля по 1 м.

		Вт/м	лм/м	К	LED/м
ULS-L21X-5630-72LED/m-12mm-IP20-DC12V-19,2W/m-2x1M-DW	UL-00002765	19,2	2000	6500	72
ULS-L21X-5630-72LED/m-12mm-IP20-DC12V-19,2W/m-2x1M-W	UL-00002766	19,2	2000	4000	72
ULS-L21X-5630-72LED/m-12mm-IP20-DC12V-19,2W/m-2x1M-WW	UL-00002767	19,2	2000	3000	72

12 В
50000 ч
A++
IP20
12 мм
2 м
РVC ПАКЕТ УПАКОВКА
250

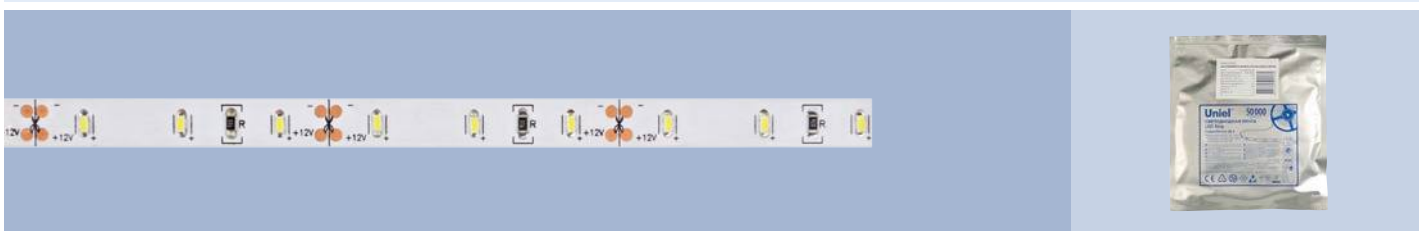

Лента для торцевой подсветки (узкая)

Лента ULS-3014 имеет ширину 6 мм и подходит для торцевой подсветки стекла, например, мебельной полки.

		Вт/м	лм/м	К	LED/м
ULS-3014-60LED/m-6mm-IP20-DC12V-6W/m-5M-DW	11051	6	600	6500	60

12 В
50000 ч
A
IP20
6 мм
5 м
50 мм КРАТНОСТЬ РЕЗКИ
РVC ПАКЕТ УПАКОВКА
20



Фигурная лента ULS-Z

Угол поворота ленты ULS-Z — 30°.

		Вт/м	лм/м	К	LED/м
ULS-Z01-2835-60LED/m-8mm-IP20-DC12V-9,6W/m-3M-DW	10777	9,6	900	6500	60

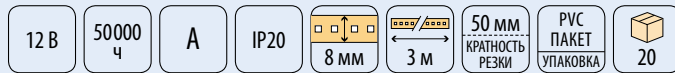

Многоцветная лента ULS-F20 «Бегущий огонь»

Не требует подключения к контроллеру. Последовательная смена предустановленных динамических режимов. Управление группами по 3 светодиода.

Лента подключается к источнику питания с выходным напряжением 12 В постоянного тока. Рекомендованные источники питания с разъёмом Jack 5.5 для подключения 5 м ленты — UET-VPJ-036A20 12V IP20, для подключения 10 м ленты — UET-VPP-072A20 12V IP20. Комплект: лента светодиодная с разъёмом Jack 5.5 для подключения с одного конца, и проводами для подключения с другого конца, инструкция.

		Вт/м	лм/м	LED/м	длина ленты, м
ULS-F20-5050-30LED/m-10mm-IP65-DC12V-7,2W/m-5M-RGB SMART	UL-00001860	7,2	105/220/60	RGB SPI	5
ULS-F20-5050-30LED/m-10mm-IP65-DC12V-7,2W/m-10M-RGB SMART	UL-00001859	7,2	105/220/60	RGB SPI	10

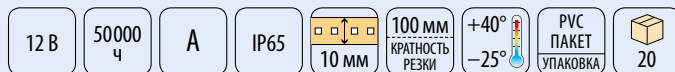

Внимание! Не допускается деление ленты на отрезки, т. к. микросхема управления установлена в начале ленты (со стороны разъёма).

СВЕТОДИОДНЫЕ ЛЕНТЫ «ПРОФЕССИОНАЛЬНАЯ СЕРИЯ»

Светодиодные ленты со светоотдачей более 80 лм/Вт с индексом цветопередачи Ra более 80 для лент PROFI. Представлены серии лент с напряжением питания 12 В в открытом или в герметичном исполнении в оболочке из полиуретановой резины (IP65).

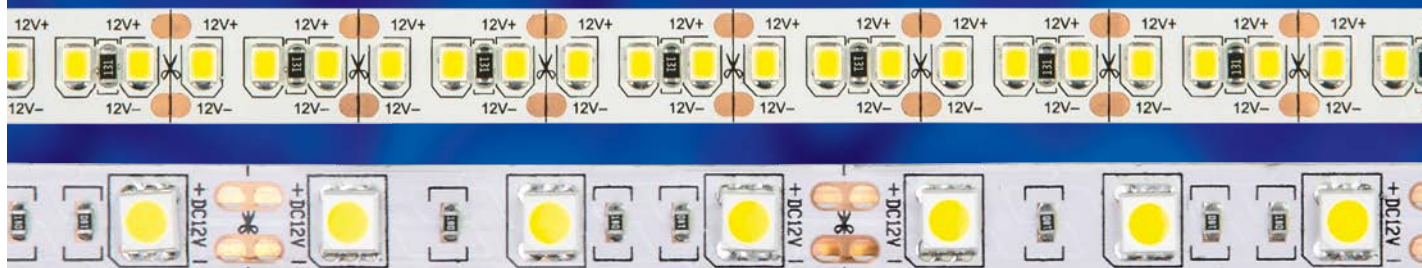

Ленты светодиодные 12 В открытые ULS-M11

		Вт/м	лм/м	К	LED/м
ULS-M11-2835-60LED/m-8mm-IP20-DC12V-4,8W/m-5M-6500K PROFI	UL-00004356	4,8	450	6500	60
ULS-M11-2835-60LED/m-8mm-IP20-DC12V-4,8W/m-5M-4000K PROFI	UL-00004357	4,8	450	4000	60
ULS-M11-2835-60LED/m-8mm-IP20-DC12V-4,8W/m-5M-3000K PROFI	UL-00004358	4,8	450	3000	60
ULS-M11-2835-60LED/m-8mm-IP20-DC12V-4,8W/m-5M-BLUE PROFI	UL-00004359	4,8			60
ULS-M11-2835-60LED/m-8mm-IP20-DC12V-4,8W/m-5M-GREEN PROFI	UL-00004360	4,8			60
ULS-M11-2835-60LED/m-8mm-IP20-DC12V-4,8W/m-5M-RED PROFI	UL-00004361	4,8			60

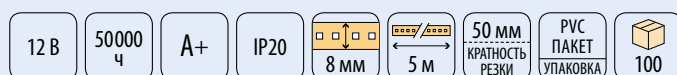

Ленты светодиодные 12 В открытые ULS-M13

		Вт/м	лм/м	К	LED/м
ULS-M13-2835-120LED/m-8mm-IP20-DC12V-9,6W/m-5M-6500K PROFI	UL-00004362	9,6	800	6500	120
ULS-M13-2835-120LED/m-8mm-IP20-DC12V-9,6W/m-5M-4000K PROFI	UL-00004363	9,6	800	4000	120
ULS-M13-2835-120LED/m-8mm-IP20-DC12V-9,6W/m-5M-3000K PROFI	UL-00004364	9,6	800	3000	120

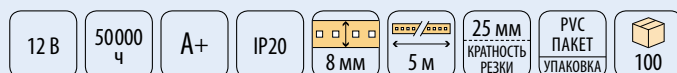

Ленты светодиодные 12 В открытые ULS-M14

Для установки светодиодной ленты рекомендуется использовать алюминиевый профиль.

		Вт/м	лм/м	К	LED/м
ULS-M14-2835-168LED/m-10mm-IP20-DC12V-14W/m-5M-6500K PROFI	UL-00004365	14	1200	6500	168
ULS-M14-2835-168LED/m-10mm-IP20-DC12V-14W/m-5M-4000K PROFI	UL-00004366	14	1200	4000	168
ULS-M14-2835-168LED/m-10mm-IP20-DC12V-14W/m-5M-3000K PROFI	UL-00004367	14	1200	3000	168

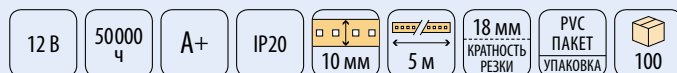

Ленты светодиодные 12 В открытые ULS-M16

NEW!

		Вт/м	лм/м	К	LED/м
ULS-M16-2835-180LED/m-10mm-IP20-DC12V-17W/m-5M-3000K PROFI	UL-00007639	17	1700	3000	180
ULS-M16-2835-180LED/m-10mm-IP20-DC12V-17W/m-5M-4000K PROFI	UL-00007640	17	1700	4000	180
ULS-M16-2835-180LED/m-10mm-IP20-DC12V-17W/m-5M-6500K PROFI	UL-00007641	17	1700	6500	180

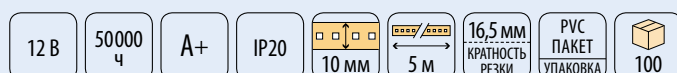

Ленты светодиодные 12 В открытые ULS-M22

		Вт/м	лм/м	К	LED/м
ULS-M22-5050-30LED/m-10mm-IP20-DC12V-7,2W/m-5M-6500K PROFI	UL-00004368	7,2	600	6500	30
ULS-M22-5050-30LED/m-10mm-IP20-DC12V-7,2W/m-5M-4000K PROFI	UL-00004369	7,2	600	4000	30
ULS-M22-5050-30LED/m-10mm-IP20-DC12V-7,2W/m-5M-3000K PROFI	UL-00004370	7,2	600	3000	30
ULS-M22-5050-30LED/m-10mm-IP20-DC12V-7,2W/m-5M-RGB PROFI	UL-00004371	7,2			30

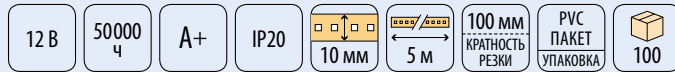

Ленты светодиодные 12 В открытые ULS-M25

Для установки светодиодной ленты рекомендуется использовать алюминиевый профиль.

		Вт/м	лм/м	К	LED/м
ULS-M25-5050-60LED/m-10mm-IP20-DC12V-14,4W/m-5M-6500K PROFI	UL-00004372	14,4	1200	6500	60
ULS-M25-5050-60LED/m-10mm-IP20-DC12V-14,4W/m-5M-4000K PROFI	UL-00004373	14,4	1200	4000	60
ULS-M25-5050-60LED/m-10mm-IP20-DC12V-14,4W/m-5M-3000K PROFI	UL-00004374	14,4	1200	3000	60
ULS-M25-5050-60LED/m-10mm-IP20-DC12V-14,4W/m-5M-RGB PROFI	UL-00004375	14,4			60

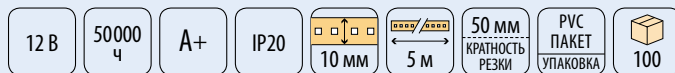

Ленты светодиодные 12 В открытые ULS-3528

		Вт/м	лм/м	К	LED/м	длина ленты, м
ULS-3528-60LED/m-8mm-IP33-DC12V-4,8W/m-3M-WW	04909	4,8	180	2700	60	3
ULS-3528-60LED/m-8mm-IP33-DC12V-4,8W/m-5M-GREEN	04908	4,8	140		60	5
ULS-3528-60LED/m-8mm-IP33-DC12V-4,8W/m-5M-RED	04905	4,8	85		60	5
ULS-3528-60LED/m-8mm-IP33-DC12V-4,8W/m-5M-YELLOW	04907	4,8	65		60	5



Ленты светодиодные 12 В открытые ULS-5050

		Вт/м	лм/м	К	LED/м	кратность резки, мм
ULS-5050-30LED/m-10mm-IP20-DC12V-7,2W/m-5M-GREEN	04805	7,2	IP20		30	100
ULS-5050-30LED/m-10mm-IP20-DC12V-7,2W/m-5M-RED	04804	7,2	IP20		30	100
ULS-5050-30LED/m-10mm-IP20-DC12V-7,2W/m-5M-YELLOW	04807	7,2	IP20		30	100
ULS-5050-30LED/m-10mm-IP33-DC12V-7,2W/m-5M-GREEN	04922	7,2	IP33		30	100
ULS-5050-30LED/m-10mm-IP33-DC12V-7,2W/m-5M-YELLOW	04924	7,2	IP33		30	100
ULS-5050-60LED/m-10mm-IP20-DC12V-14,4W/m-5M-YELLOW	04818	14,4	IP20		60	50
ULS-5050-60LED/m-10mm-IP33-DC12V-14,4W/m-5M-GREEN	04936	14,4	IP33		60	50

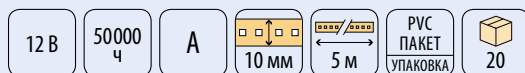

Ленты светодиодные 12 В герметичные ULS-5050

		Вт/м	лм/м	К	LED/м	кратность резки, мм
ULS-5050-30LED/m-10mm-IP65-DC12V-7,2W/m-5M-GREEN	04888	7,2			30	100
ULS-5050-30LED/m-10mm-IP65-DC12V-7,2W/m-5M-YELLOW	04893	7,2			30	100
ULS-5050-60LED/m-10mm-IP65-DC12V-14,4W/m-5M-GREEN	04875	14,4			60	50

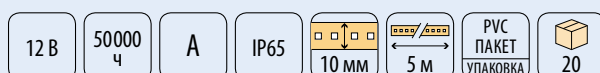

АКСЕССУАРЫ ДЛЯ СВЕТОДИОДНЫХ ЛЕНТ И МОДУЛЕЙ

Аксессуары Uniel предназначены для соединения светодиодных лент с блоками питания и между собой без пайки, для герметичной защиты обрезанных концов лент, а так же для фиксации лент на различные поверхности при помощи саморезов.

ПРЕИМУЩЕСТВА

- Не требуют пайки, для соединения достаточно вставить ленту в коннектор и защёлкнуть его.
- Все аксессуары разработаны специально для светодиодных лент 2835-60, 3528-60, 5050-30, 5050-60, 5050-60RGB30, 5050-60RGB со степенью защиты от пыли и влаги IP20, IP33.

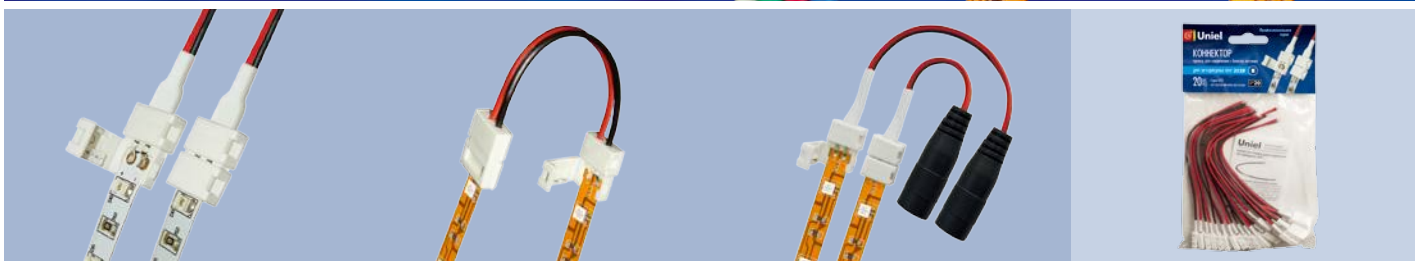
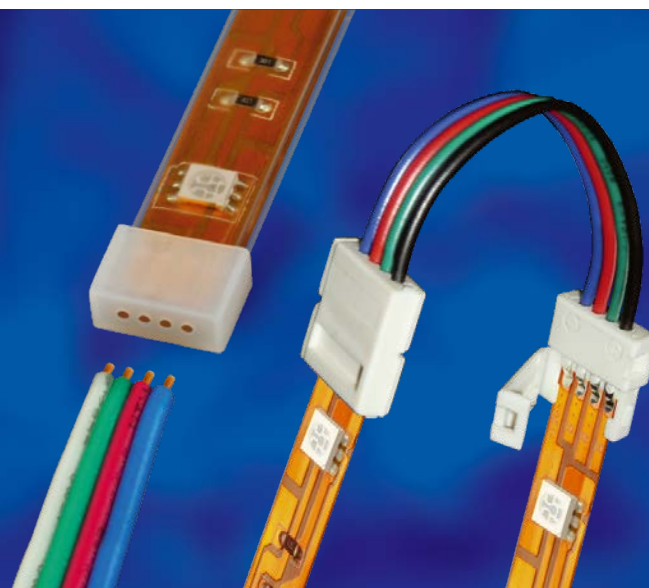

Коннекторы для соединения светодиодных лент

Тип соединения — гибкое.

		соединение	ширина ленты, мм	тип ленты
UCX-SD2/A20-NNN WHITE 020 POLYBAG	06608	с блоком питания	8	монохромная 2835
UCX-SD2/B20-NNN WHITE 020 POLYBAG	06609	с блоком питания	10	монохромная 5050
UCX-SD4/B20-RGB WHITE 020 POLYBAG	06610	с блоком питания	10	RGB 5050
UCX-SS2/A20-NNN WHITE 020 POLYBAG	06611	лент между собой	8	монохромная 2835
UCX-SS2/B20-NNN WHITE 020 POLYBAG	06612	лент между собой	10	монохромная 5050
UCX-SS4/B20-RGB WHITE 020 POLYBAG	06613	лент между собой	10	RGB 5050
UCX-SJ2/A20-NNN WHITE 020 POLYBAG	06614	с адаптером	8	монохромная 2835
UCX-SJ2/B20-NNN WHITE 020 POLYBAG	06615	с адаптером	10	монохромная 5050

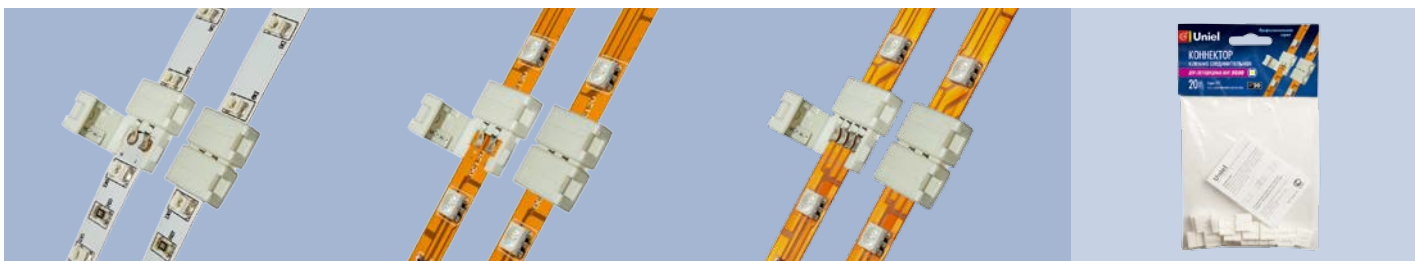

Клеммы соединительные для светодиодных лент

Предназначены для соединения светодиодных лент между собой. Тип соединения — жёсткое.

		ширина ленты, мм	тип ленты
UTC-L-2/A20-NNN WHITE 020 POLYBAG	06605	8	монохромная 2835
UTC-L-2/B20-NNN WHITE 020 POLYBAG	06606	10	монохромная 5050
UTC-L-4/B20-RGB WHITE 020 POLYBAG	06607	10	RGB 5050

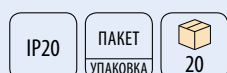

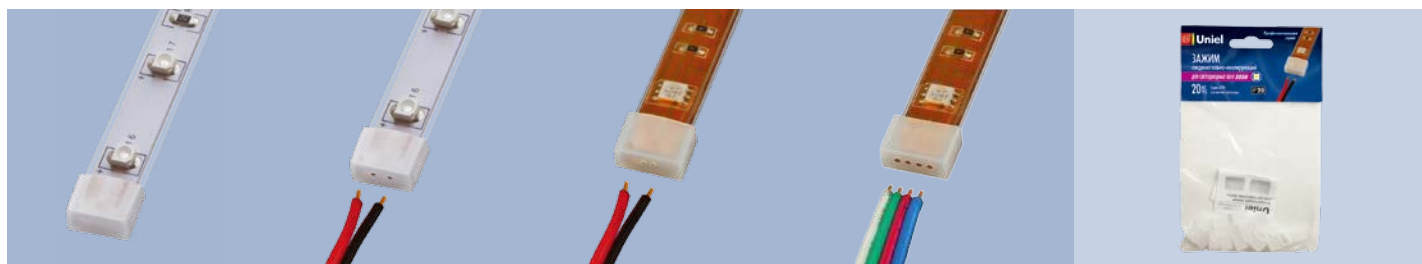

Изолирующие зажимы (заглушки) для светодиодной ленты IP67

Предназначены для защиты обрезанного конца ленты.

		кол-во отверстий	ширина ленты, мм	тип ленты
UCW-L08 WHITE 020 POLYBAG	06618	0	8	монохромная 3528
UCW-L10 WHITE 020 POLYBAG	06619	0	10	монохромная 5050
UCW-H08 WHITE 020 POLYBAG	06678	2	8	монохромная 3528
UCW-H10 WHITE 020 POLYBAG	06679	2	10	монохромная 5050
UCW-R10 WHITE 020 POLYBAG	06684	4	10	RGB 5050



ПРОФИЛИ АЛЮМИНИЕВЫЕ ДЛЯ СВЕТОДИОДНЫХ ЛЕНТ

Алюминиевый профиль предназначен для создания светильников на основе светодиодных лент. Профили поставляются либо в виде готового решения сразу в комплекте с аксессуарами, либо сам профиль и все аксессуары к нему по отдельности в рамках конкретной серии (заглушки и крепёж, прозрачные или матовые рассеиватели).

ПРЕИМУЩЕСТВА

- Профиль произведён из качественного анодированного алюминия.
- Простота сборки и монтажа.
- Точное соответствие размеров, аксессуары устанавливаются легко и надёжно.
- Дополнительное охлаждение светодиодной ленты.
- Возможность создания светильника необходимой длины.



Профили в комплекте с аксессуарами для светодиодных лент

NEW!

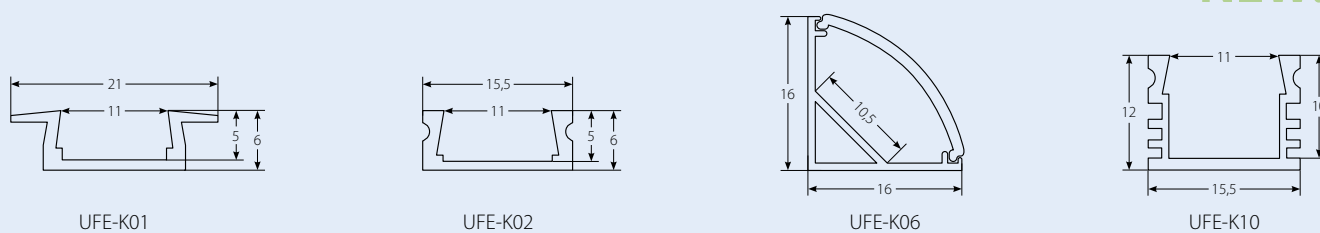

				ММ	
UFE-K01 SILVER/FROZEN 200 POLYBAG	UL-00005026		врезной алюминиевый профиль с матовым рассеивателем, 200 см, 2 заглушки	2000×21×6	80
UFE-K02 SILVER/FROZEN 200 POLYBAG	UL-00005027		накладной алюминиевый профиль с матовым рассеивателем, 200 см, 2 заглушки+4 крепежа	2000×15,5×6	80
UFE-K06 SILVER/FROZEN 200 POLYBAG	UL-00005028		угловой алюминиевый профиль с матовым рассеивателем, 200 см, 2 заглушки+4 крепежа	2000×16×16	60
UFE-K10 SILVER/FROZEN 200 POLYBAG	UL-00005029		накладной алюминиевый профиль с матовым рассеивателем, 200 см, 2 заглушки+4 крепежа	2000×15,5×12	60



Профили для светодиодных лент

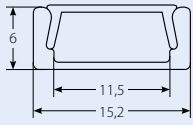

UFE-A02

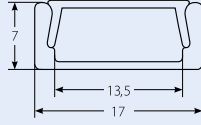

UFE-A12

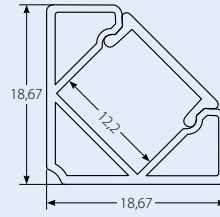

UFE-A03

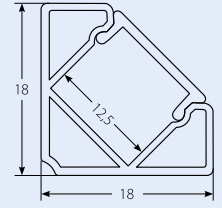

UFE-A13

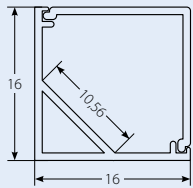

UFE-A05

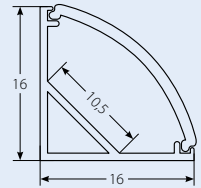

UFE-A06

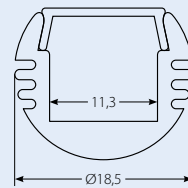

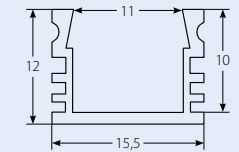

UFE-A07



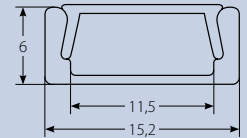
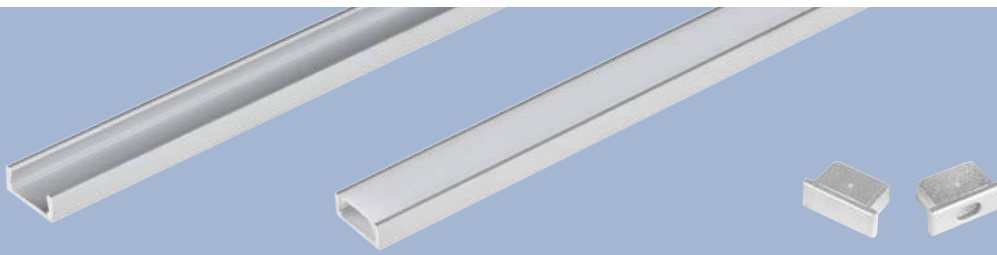

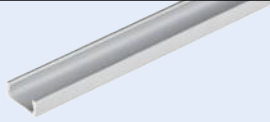

UFE-A10



			крепление	корпус	мм	
UFE-A02 SILVER 200 POLYBAG	UL-00000596		накладное	алюминий	2000×15,2×6	100
UFE-R02 CLEAR 200 POLYBAG	UL-00000607			прозрачный пластик	2000	100
UFE-R02 FROZEN 200 POLYBAG	UL-00000608			матовый пластик	2000	100
UFE-N02 SILVER A POLYBAG	UL-00000622			сталь, пластик		





			крепление	корпус	мм	
UFE-A12 SILVER 200 POLYBAG	UL-00004051		накладное	алюминий	2000×17×7	100
UFE-R12 CLEAR 200 POLYBAG	UL-00004055			прозрачный пластик	2000	100
UFE-R12 FROZEN 200 POLYBAG	UL-00004056			матовый пластик	2000	100
UFE-N12 SILVER B POLYBAG	UL-00004060			сталь, пластик		1000
		аксессуары для монтажа алюминиевого профиля UFE-A12: крепёжные скобы (4 шт.), заглушки (4 шт.)				





			крепление	корпус	мм	
UFE-A03 SILVER 200 POLYBAG	UL-00000597		угловое	алюминий	2000×18,67×18,67	50
UFE-R03 FROZEN 200 POLYBAG	UL-00000609			матовый пластик	2000	50
UFE-N03 SILVER A POLYBAG	UL-00000623			сталь, пластик		1200
UFE-C03 SILVER 2 POLYBAG	7753			пластик		1000
UFE-M03 NICKEL 2 POLYBAG	7754			сталь		1000
		аксессуары для монтажа алюминиевого профиля UFE-A03: крепёжные скобы (4 шт.), заглушки (4 шт.)				
		заглушки (2 шт.)				
		крепёжные скобы (4 шт.)				

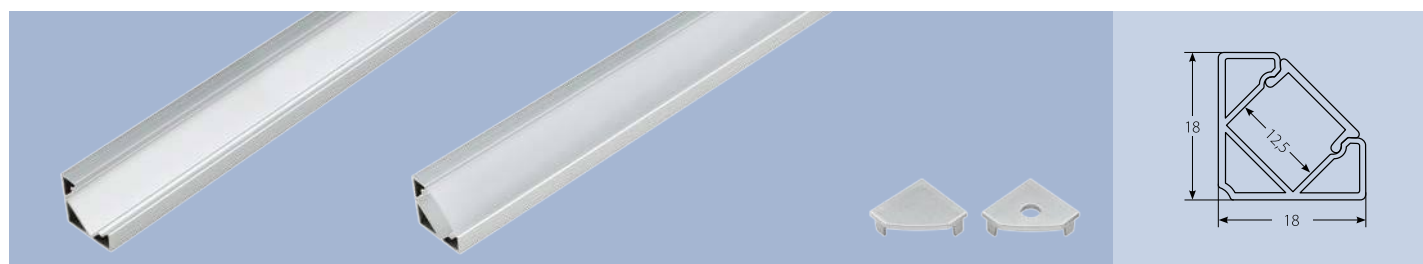



			крепление	корпус	мм	
UFE-A13 SILVER 200 POLYBAG	UL-00004052		угловое	алюминий	2000x18x18	50
UFE-R13 CLEAR 200 POLYBAG	UL-00004057			прозрачный пластик	2000	100
UFE-R13 FROZEN 200 POLYBAG	UL-00004058			матовый пластик	2000	100
UFE-N13 SILVER A POLYBAG	UL-00004061			сталь, пластик		500
		аксессуары для монтажа алюминиевого профиля UFE-A13: крепёжные скобы (4 шт.), заглушки (4 шт.)				

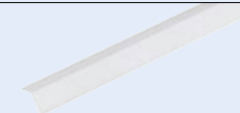

			крепление	корпус	мм	
UFE-A05 SILVER 200 POLYBAG	UL-00000599		угловое	алюминий	2000x16x16	100
UFE-R05 FROZEN 200 POLYBAG	UL-00000612			матовый пластик	2000	100
UFE-N05 SILVER A POLYBAG	UL-00000625			сталь, пластик		600
		аксессуары для монтажа алюминиевого профиля UFE-A05: крепёжные скобы (4 шт.), заглушки (4 шт.)				





UFE-A06 SILVER 200 POLYBAG	UL-00000600		крепление	корпус	мм	
			угловое	алюминий	2000x16x16	100
				матовый пластик	2000	100
				сталь, пластик		600

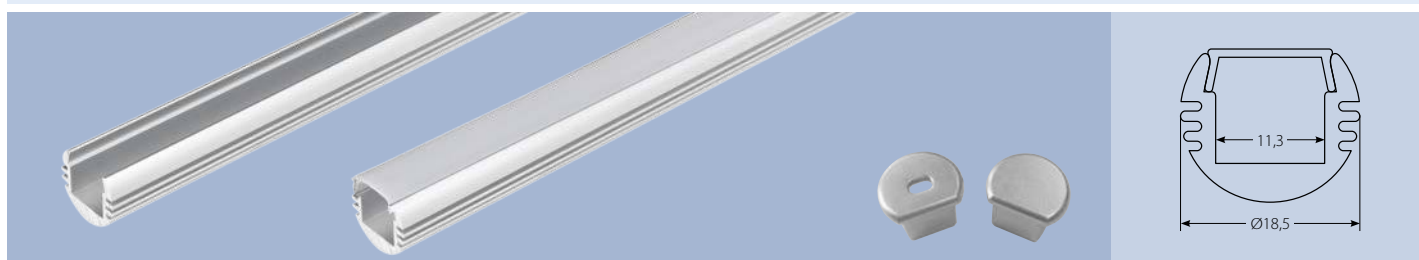
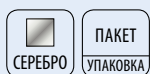

UFE-A07 SILVER 200 POLYBAG	UL-00000601		крепление	корпус	мм	
			подвесное	алюминий	2000xØ18,5	50
				прозрачный пластик	2000	50
				матовый пластик	2000	50
				сталь, пластик		600





			крепление	корпус	мм	
UFE-A10 SILVER 200 POLYBAG	UL-00000604		накладное	алюминий	2000x15,5x12	60
UFE-R10 FROZEN 200 POLYBAG	UL-00000619			матовый пластик	2000	50
UFE-N10 SILVER B POLYBAG	UL-00000630			сталь, пластик		500



ИСТОЧНИКИ ПИТАНИЯ ДЛЯ СВЕТОДИОДОВ

Источники питания Uniel предназначены для обеспечения надёжной работы осветительных устройств на основе светодиодов. Источники питания сконструированы с учётом самых высоких требований к уровню стабилизации выходных параметров и надёжной работы, как самого изделия, так и светодиодных источников света. В ассортименте представлены источники тока и источники напряжения.

ПРЕИМУЩЕСТВА

- 4 вида защиты: от короткого замыкания, от перегрузки, от перегрева, ограничение тока нагрузки.
- Стабильность выходных параметров.
- Долговечность: обеспечивают до 30 000 часов работы.
- Удобство в эксплуатации: в зависимости от модели изделия оснащены разъёмами, клеммами, кабелем питания.

ИСТОЧНИКИ ПИТАНИЯ ДЛЯ СВЕТОДИОДНЫХ ЛЕНТ И МОДУЛЕЙ / С ВИЛКОЙ И КАБЕЛЕМ

Источники питания для светодиодных лент и модулей с вилкой и разъёмом Jack 5,5 предназначены для использования в помещениях (класс защиты IP20).



		Вт	тип	выход, В	выход, мА	
UET-VPP-012A20	12V IP20	06313	12	стабилизатор напряжения	12	≤ 1000
UET-VPA-024A20	12V IP20	06314	24	стабилизатор напряжения	12	≤ 2000
UET-VPA-036A20	12V IP20	06315	36	стабилизатор напряжения	12	≤ 3000

110–265 В 50–60 Гц	IP20	+45° -15°	ПЛАСТИК КОРПУС	КАРТОН УПАКОВКА	50
-----------------------	------	--------------	-------------------	--------------------	----

ИСТОЧНИКИ ПИТАНИЯ ДЛЯ СВЕТОДИОДНЫХ ЛЕНТ И МОДУЛЕЙ / МЕТАЛЛИЧЕСКИЕ

Профессиональные источники питания для светодиодных лент и модулей в металлическом корпусе предназначены для использования в помещениях (класс защиты IP20).



UET-VAS-250A20 12V IP20





UET-VAS-038B20 24V IP20



UET-VAS-360A20 12V IP20



		Вт	кол. выходов	тип	вход, В	выход, В	выход, А	мм	°С	
UET-VAS-038A20 12V IP20	UL-00002426	38	1	стабилизатор напряжения	186–264	12	≤ 3,16	140×33×27	–20...+65	100
UET-VAS-060A20 12V IP20	UL-00002428	60	1	стабилизатор напряжения	186–264	12	≤ 5	160×40×32	–20...+65	100
UET-VAS-100A20 12V IP20	UL-00004329	100	1	стабилизатор напряжения	186–264	12	≤ 8,33	188×46×36	–20...+65	50
UET-VAS-120A20 12V IP20	UL-00002430	120	1	стабилизатор напряжения	186–264	12	≤ 10	188×47×35	–20...+65	60
UET-VAS-150A20 12V IP20	UL-00004330	150	2	стабилизатор напряжения	186–264	12	≤ 12,5	200×58×40	–20...+65	40
UET-VAS-200A20 12V IP20	UL-00002432	200	2	стабилизатор напряжения	186–264	12	≤ 16,7	222×68×40	–20...+65	36
UET-VAS-250A20 12V IP20	UL-00004331	250	2	стабилизатор напряжения	186–264	12	≤ 20,83	223×67×40	–20...+65	30
UET-VAS-360A20 12V IP20	UL-00002434	360	2	стабилизатор напряжения	186–264	12	≤ 30	222×68×40	–20...+65	36

		Вт	кол. выходов	тип	вход, В	выход, В	выход, А	мм	°С	
UET-VAS-038B20 24V IP20	UL-00002427	38	1	стабилизатор напряжения	186–264	24	≤ 1,6	140×33×27	–20...+65	100
UET-VAS-060B20 24V IP20	UL-00002429	60	1	стабилизатор напряжения	186–264	24	≤ 2,5	160×40×32	–20...+65	100
UET-VAS-120B20 24V IP20	UL-00002431	120	1	стабилизатор напряжения	186–264	24	≤ 5	188×47×35	–20...+65	36
UET-VAS-200B20 24V IP20	UL-00002433	200	2	стабилизатор напряжения	186–264	24	≤ 8,4	222×68×40	–20...+65	36
UET-VAS-360B20 24V IP20	UL-00002435	360	2	стабилизатор напряжения	186–264	24	≤ 15	222×68×40	–20...+65	36

50–60
Гц

IP20

МЕТАЛЛ
КОРПУСКАРТОН
УПАКОВКА

БЛОКИ ПИТАНИЯ УЛЬТРАТОНКИЕ IP20 ДЛЯ СВЕТОДИОДНЫХ ЛЕНТ И МОДУЛЕЙ 12 В

Ультратонкие блоки питания предназначены для размещения в светодиодных коробах (лайтбоксах), вывесках и в различных компактных световых конструкциях. Толщина корпуса данных блоков составляет всего 18 мм.

ПРЕИМУЩЕСТВА

- Ультратонкий корпус.
- 4 вида защиты: от короткого замыкания, от скачков напряжения, от перегрева и перегрузки.
- Стабильность выходных параметров.

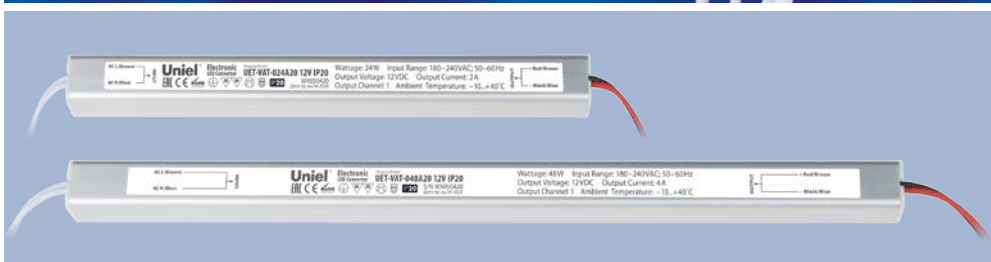
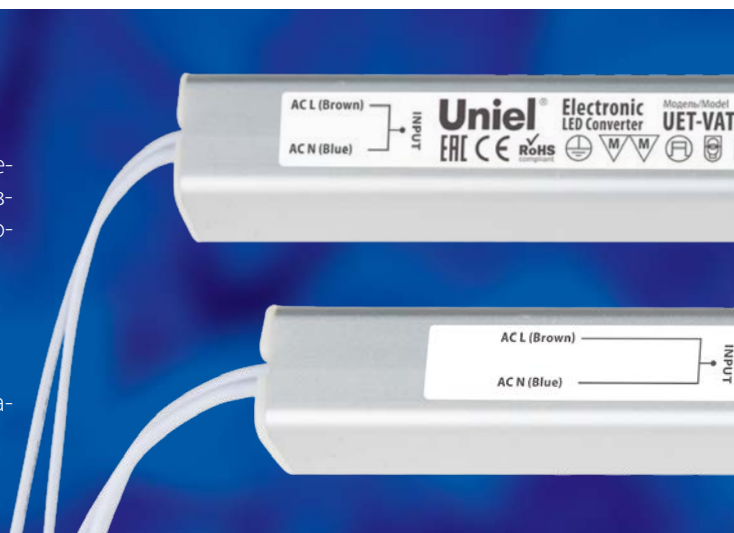

	Вт	кол. выходов	выход, В	выход, А	мм	
UET-VAT-024A20 12V IP20	24	1	12	≤ 2	172×18×18	200
UET-VAT-036A20 12V IP20	36	1	12	≤ 3	282×18×18	100
UET-VAT-048A20 12V IP20	48	1	12	≤ 4	312×18×18	100
UET-VAT-060A20 12V IP20	60	1	12	≤ 5	312×18×18	100

180–240 В 50–60 Гц	IP20	+60° -20°	АЛЮМИНИЙ КОРПУС	КАРТОН УПАКОВКА	24 мес. ГАРАНТИЯ
-----------------------	------	--------------	--------------------	--------------------	---------------------

БЛОКИ ПИТАНИЯ УЛЬТРАТОНКИЕ IP67 ДЛЯ СВЕТОДИОДНЫХ ЛЕНТ И МОДУЛЕЙ

Ультратонкие блоки питания в герметичном металлическом корпусе со степенью защиты от влаги IP67.

ПРЕИМУЩЕСТВА

- Ультратонкий герметичный корпус.
- Провода для подключения кабеля питания и нагрузки.
- 2 выходных канала для блоков мощностью 150 Вт и выше.
- 4 вида защиты: от короткого замыкания, от скачков напряжения, от перегрева и перегрузки.
- Стабильность выходных параметров.



		Вт	кол. выходов	выход, В	выход, А	мм	
UET-VAF-060A67 12V IP67	UL-00007575	60	1	12	5	158x42x22	40
UET-VAF-100A67 12V IP67	UL-00007576	100	1	12	8,3	187x67x21	40
UET-VAF-150A67 12V IP67	UL-00007577	150	2	12	12,5	187x67x21	40
UET-VAF-150B67 24V IP67	UL-00007578	150	2	24	6,3	187x67x21	40
UET-VAF-200A67 12V IP67	UL-00007579	200	2	12	16,7	250x72x32	20
UET-VAF-200B67 24V IP67	UL-00007580	200	2	24	8,3	250x72x32	20

100–240 В
50–60 Гц

IP67

+50°
–25°

МЕТАЛЛ
КОРПУС

КАРТОН
УПАКОВКА

24 мес.
ГАРАНТИЯ

ИСТОЧНИКИ ПИТАНИЯ ДЛЯ СВЕТОДИОДНЫХ ЛЕНТ И МОДУЛЕЙ / ВЛАГОЗАЩИЩЁННЫЕ

Профессиональные источники питания для светодиодных лент и модулей в металлическом влагозащищённом корпусе предназначены для внутреннего и наружного использования (класс защиты IP67).



Серия UET-VAL

	Вт	кол. выходов	тип	вход, В	выход, В	выход, А	мм		
UET-VAL-040A67 12V IP67	06010	40	1	стабилизатор напряжения	170–250	12	≤ 3,3	193x41x32	40

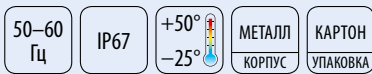

Серия UET-VAJ

	Вт	кол. выходов	тип	вход, В	выход, В	выход, А	мм		
UET-VAJ-030A67 12V IP67	10587	30	1	стабилизатор напряжения	170–250	12	≤ 2,5	180x33x24	50
UET-VAJ-060A67 12V IP67	10588	60	1	стабилизатор напряжения	170–250	12	≤ 5	190x40x22	20

	Вт	кол. выходов	тип	вход, В	выход, В	выход, А	мм		
UET-VAJ-100B67 24V IP67	10589	100	2	стабилизатор напряжения	170–250	24	≤ 4	202x71x45	10
UET-VAJ-200B67 24V IP67	10591	200	2	стабилизатор напряжения	170–250	24	≤ 8,3	248x72x45	10

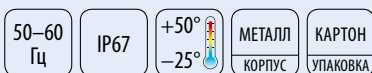

БЛОК ПИТАНИЯ ДЛЯ СВЕТОДИОДНЫХ СВЕТИЛЬНИКОВ

Предназначен для подключения до 6 светодиодных светильников с рабочим током 320 мА в сеть электропитания. Имеет разветвитель и 5 заглушек. Мощность блока составляет 9 Вт. Предназначен для использования только внутри помещений (класс защиты IP33).

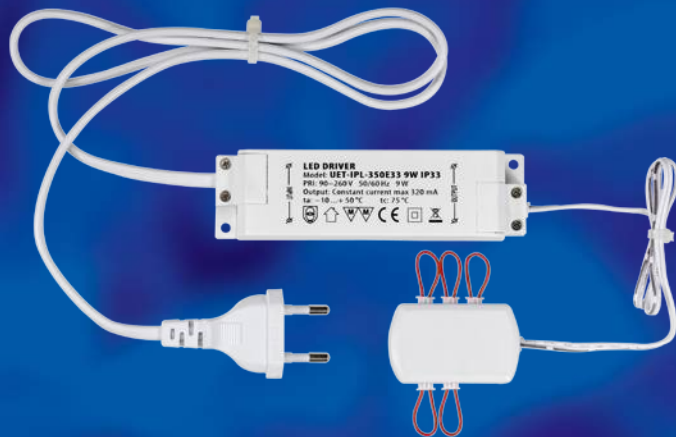

	Вт	кол. выходов	тип	выход, В	выход, мА	мм	
UET-IPL-350E33 9W IP33	08940	9	6	стабилизатор тока	≤ 30	≤ 320	123×35×20

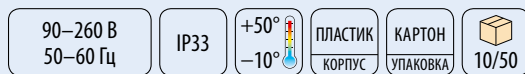

БЛОК ПИТАНИЯ ДЛЯ СВЕТОДИОДНЫХ СВЕТИЛЬНИКОВ, ВСТРАИВАЕМЫХ В ПОЛ

Предназначен для подключения до 6 светодиодных светильников, встраиваемых в пол. Имеет влагозащищённый кабель с 6 коннекторами, что позволяет устанавливать светильники, как в помещении, так и на улице. Сам блок предназначен для использования только внутри помещений (класс защиты IP33).



	Вт	кол. выходов	тип	выход, В	выход, мА	мм	
UET-VPL-009A33 12V IP33	08939	9	6	стабилизатор напряжения	12	≤ 700	123×35×20

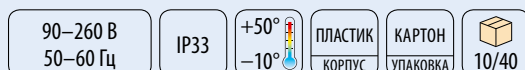

УСТРОЙСТВА УПРАВЛЕНИЯ СВЕТОДИОДНЫМИ ЛЕНТАМИ И МОДУЛЯМИ

В ассортименте Uniel представлены широко используемые в светодиодном освещении контроллеры, диммеры-преобразователи и повторители сигнала (усилители).

Контроллеры используются для управления светодиодными лентами и модулями. Версия RGBW с дополнительным каналом для белого цвета даёт возможность совместить цветное и белое освещение с управлением от одного пульта.

Диммеры-преобразователи применяется для управления яркостью освещения с помощью тиристорного регулятора.

Повторители сигнала (усилители) позволяют увеличить количество подключаемых источников света на один контроллер.

Выбирайте устройство соответствующее рабочему напряжению ленты. Мощность ограничена, не превышайте допустимую нагрузку. Если необходимо подключить большее количество лент, используйте повторитель сигнала.

КОНТРОЛЛЕРЫ СЕРИИ ULC-R2

Серия контроллеров с рабочей частотой 433,92 МГц для управления светодиодными источниками света, включает в себя три устройства: RGB-контроллер, контроллер с диммером для управления освещённостью и контроллер для регулирования освещённости и температуры белого света. Контроллеры ULC работают с источниками света 12 В и 24 В.

ПРЕИМУЩЕСТВА

- Функция памяти: при повторном включении автоматически выбирается режим выбранный перед выключением.
- Возможность подключения до 6 контроллеров к одному пульту (для увеличения мощности контроллера).
- Радиус действия пульта ДУ — 20 м.

Рабочая частота
433,92
МГц



Контроллеры серии ULC-R22

Контроллеры ULC-R22-DIM предназначены для изменения освещённости (диммирования) монохромных светодиодных источников света. Пульт ДУ в комплекте.

Преимущества

- 8 предустановленных режимов светового потока.
- Сенсорное кольцо для изменения светового потока в диапазоне от 1 до 100%.

		макс. мощность (12/24 В), Вт	пульт	мм
ULC-R22-DIM WHITE	05947	144/288	<input type="checkbox"/>	24x45x85

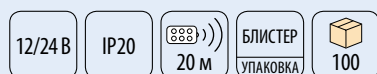

Контроллеры серии ULC-R23

Контроллеры серии ULC-R23 предназначены для изменения освещённости (диммирования) и температуры белого света источников света на основе светодиодов с двумя цветовыми температурами. Пульт ДУ в комплекте.

Преимущества

- Регулировка светового потока в диапазоне от 1 до 100%.
- Предустановленные режимы светового потока.
- Регулирование цветовой температуры от тёплого белого до холодного белого света.

		макс. мощность (12/24 В), Вт	пульт	мм
ULC-R23-CTB BLACK	05950	144/288	<input checked="" type="checkbox"/>	24x64x85
ULC-R23-CTB WHITE	05949	144/288	<input type="checkbox"/>	24x64x85

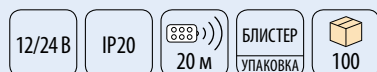

КОНТРОЛЛЕРЫ СЕРИИ ULC-G

Серия ULC-G с рабочей частотой 2,4 ГГц, которая идеально подходит для многоквартирных домов. При установке одинаковых контроллеров в соседних квартирах, контроллеры ULC-G, имеющие защиту от внешних помех, работают независимо друг от друга.

ПРЕИМУЩЕСТВА

- Функция памяти: при повторном включении автоматически выбирается режим выбранный перед выключением.
- Возможность подключения до 6 контроллеров к одному пульту (для увеличения мощности контроллера).
- Радиус действия пульта ДУ — 30 м.

Рабочая частота
2,4
ГГц

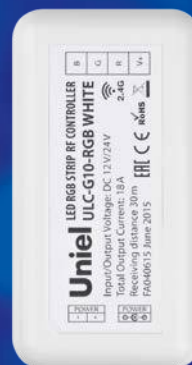

Контроллеры серии ULC-G10

Контроллеры серии ULC-G10-RGB используются для управления светодиодными лентами и модулями имеющими 3 канала для подключения.

Преимущества

- 64 000 цветов и оттенков.
- 8 уровней регулировки светового потока.
- 15 динамических программ смены цветов.



		макс. мощность (12/24 В), Вт	пульт	мм
ULC-G10-RGB BLACK	11105	216/432	■	24×45×85
ULC-G10-RGB WHITE	11104	216/432	□	24×45×85

12/24 В	IP20	30 м	БЛИСТЕР УПАКОВКА	100	36 мес. ГАРАНТИЯ
---------	------	------	---------------------	-----	---------------------

ПОВТОРИТЕЛИ СИГНАЛА

Повторители сигнала (усилители) позволяют увеличить количество подключаемых источников света на один контроллер. Добавляется в систему в том случае, когда мощности используемого контроллера недостаточно для подключения светодиодной ленты требуемой длины. Повторители сигнала также позволяют распределять мощность всей системы на несколько блоков питания и использовать вместо одного мощного и крупногабаритного блока несколько менее мощных.



		мощность (12/24 В), Вт	макс. ток (1/3 канала), А	мм
ULC-A01 SILVER	10597	144/288	4/12	106×63×23
ULC-A02 SILVER	UL-00008010	216/432	6/18	115×70×35

12/24 В

IP20

КАРТОН
УПАКОВКА

100

24 мес.
ГАРАНТИЯ

Параллельная схема подключения с одним источником питания

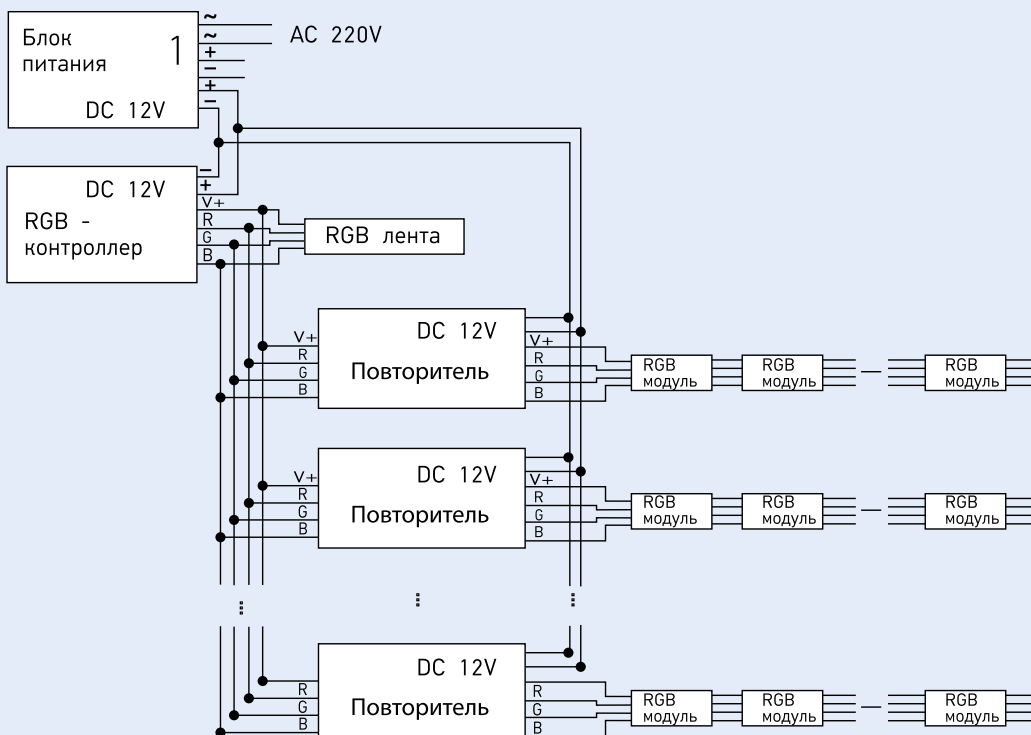

ДИММЕРЫ-ПРЕОБРАЗОВАТЕЛИ ТРИАК-ШИМ

Для управления источниками света 12 В и 24 В с помощью тиристорного регулятора требуется диммер-преобразователь триак-ШИМ. Диммеры-преобразователи триак-ШИМ используются при необходимости параллельного подключения устройств разного типа к выходу тиристорного регулятора.

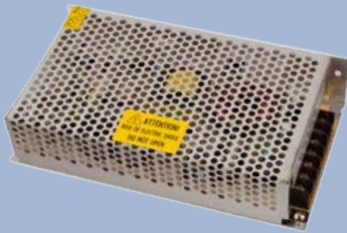
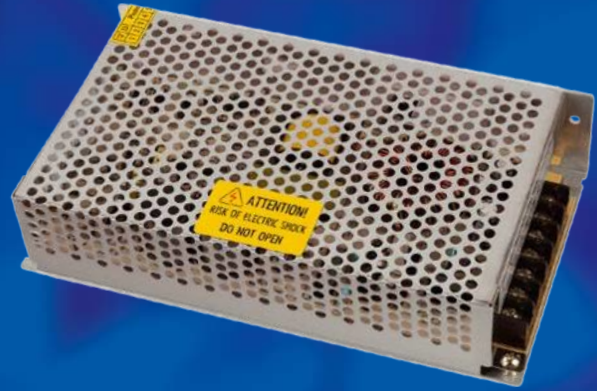

Диммер-преобразователь со встроенным источником питания

Применяется для управления светодиодными лентами 12 В с помощью тиристорного регулятора со встроенным блоком питания 100 Вт.

Особенности

- Подходит для ранее установленных тиристорных регуляторов, т. к. не требует проведения дополнительной проводки 220 В.
- Плавное регулирование светового потока от 0 до 100%.

		Вт	макс. ток, А	мм
USW-902	11113	10–100	8,5	200×98×39





3. Специальное освещение

UV бактерицидные светильники и рециркуляторы

Светильники и лампы для растений

Светильники и лампы для птицеводства

Лампы для подсветки витрин с мясной продукцией



НАСТОЛЬНЫЕ UV БАКТЕРИЦИДНЫЕ СВЕТИЛЬНИКИ UGL-T

Настольный светильник-облучатель открытого типа, предназначен для стерилизации, очистки воздуха, дезинфекции, уничтожения пылевых клещей, микробов и бактерий. Ультрафиолетовая лампа расположена в светильнике в открытом виде, поэтому данный вид светильника **КАТЕГОРИЧЕСКИ ЗАПРЕЩЕНО** использовать в присутствии людей и животных. Светильник универсален — может использоваться как в домашних, так и в специальных условиях, как для дезинфекции квартир, так и в производственных, медицинских и других помещениях.

ПРЕИМУЩЕСТВА

- С озоном — полное проникновение и обеззараживание.
- Универсальные лампы — для замены подойдут любые бактерицидные лампы с аналогичным цоколем.
- Один светильник обрабатывает помещение до 40 м².

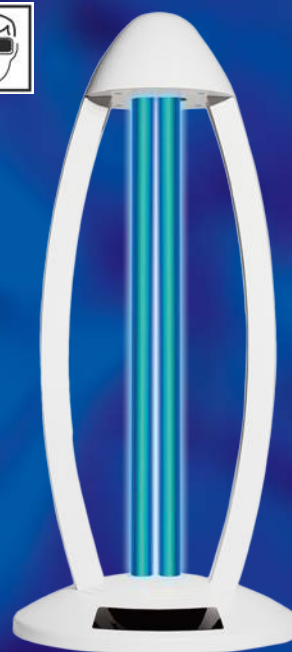

NEW!



	Вт*	излучение ультрафиолета, спектр нм*	выделение озона	тип колбы	цоколь	полезный срок службы лампы, ч*	рекомендуемое время обработки, мин	мм
UGL-T01A-36W/UVCO BLACK	UL-00007264	36 185	с озоном	PLL	2G11	8000	15/30/60	175×175×425
UGL-T02B-36W/UVCO/RC BLACK	UL-00007266	36 185	с озоном	PLL	2G11	8000	15/30/60	210×210×455
UGL-T02A-36W/UVCB WHITE	UL-00007265	36 253,7	без озона	PLL	2G11	8000	15/30/60	210×210×455

110–230 В 50 Гц
360°
+40° 0°
КАРТОН УПАКОВКА
8
12 мес. ГАРАНТИЯ
светильник с лампой, пульт ДУ, шнур питания (2 м) с вилкой, инструкция

* Информация приводится для ламп, идущих в комплекте со светильником.

НАКЛАДНЫЕ СВЕТИЛЬНИКИ UGL-S С UV БАКТЕРИЦИДНОЙ ЛАМПОЙ T8/T5

Накладной светильник-облучатель открытого типа, предназначен для стерилизации, очистки воздуха, дезинфекции, уничтожения пылевых клещей, микробов и бактерий. Ультрафиолетовая лампа расположена в устройстве в открытом виде, поэтому данный светильник **КАТЕГОРИЧЕСКИ ЗАПРЕЩЕНО** использовать в присутствии людей и животных. Светильник универсален — может использоваться как в домашних, так и в специальных условиях, как для дезинфекции квартир, так и в производственных, медицинских и других помещениях.

ПРЕИМУЩЕСТВА

- Без выделения озона — 253,7 нм. Можно не проветривать помещение и не беспокоиться за комнатные растения.
- Универсальные лампы — для замены подойдут любые бактерицидные лампы T5 или T8, в зависимости от модели.
- Один светильник обрабатывает помещение до 40 м².



УНИЧТОЖЕНИЕ
ВИРУСОВ И МИКРОБОВ
БЕЗ ОЗОНА



NEW!



		Вт*	излучение ультра-фиолета, спектр нм*	тип колбы	цоколь	лампа, мм	полезный срок службы лампы, ч*	рекомендуемое время обработки, мин	светильник, мм	
UGL-S01A-8W/UVCB WHITE	UL-00007267	8	253,7	T5	G5	Ø16×288	8000	15/30/60	22×33×312	25
UGL-S02A-15W/UVCB WHITE	UL-00007268	15	253,7	T8	G13	Ø26×437	8000	15/30/60	64×46×475	20
UGL-S03A-30W/UVCB WHITE	UL-00007269	30	253,7	T8	G13	Ø26×895	8000	15/30/60	64×46×930	20

110–230 В
50 Гц

360°

+40°
0°

КАРТОН
УПАКОВКА

12 мес.
ГАРАНТИЯ

* Информация приводится для ламп, идущих в комплекте со светильником.

КОМПАКТНЫЙ UV БАКТЕРИЦИДНЫЙ СВЕТИЛЬНИК UGL-C

Светильник УФ светодиодный аккумуляторный компактный — светильник-облучатель открытого типа для дезинфекции различных бытовых предметов личного пользования (стол, компьютерная клавиатура, губная помада и т. д.). Обеспечивает эффективное уничтожение бактерий, вирусов, микробов и пылевых клещей. Безопасность для глаз обеспечивается специальным датчиком, который выключает светильник при переворачивании светодиодами вверх.

ПРЕИМУЩЕСТВА

- Специальные светодиоды с ультрафиолетом 275 нм.
- До 2 часов автономной работы без подзарядки — аккумулятор Li-Ion 3,7 В 1500 мАч.
- Дистанция обеззараживания 1–5 см.
- Срок службы 75000 часов.
- Простая подзарядка от USB.

УНИЧТОЖЕНИЕ
ВИРУСОВ И МИКРОБОВ
БЕЗ ОЗОНА



NEW!



		Вт	излучение ультрафиолета, спектр нм*	источник УФ	аккумулятор	рекомендуемое время обработки, с	мм
UGL-C10A-3W/UVCB WHITE	UL-00007477	3	275	LED	3,7 В 1500 мАч Li-Ion	5–120	180x38x39

75000
ч

+40°
-25°

КАРТОН
УПАКОВКА

30

24 мес.
ГАРАНТИЯ

* Длина волны колеблется в рамках 270–280 нм.

РЕЦИРКУЛЯТОРЫ СЕРИИ UDG-V С UV БАКТЕРИЦИДНОЙ ЛАМПОЙ E27

Настольный/напольный рециркулятор-облучатель закрытого типа, предназначен для обеззараживания воздуха и создания условий для предотвращения распространения бактерий и вирусов в помещениях с большим скоплением людей: лечебно-профилактических, дошкольных, школьных, производственных и общественных, а также в бытовых и жилых помещениях. 3 режима работы: рециркулятор; подсветка; рециркулятор + подсветка.

ПРЕИМУЩЕСТВА

- Эффективное уничтожение бактерий, вирусов, микробов и пылевых клещей.
- Без выделения озона — 253,7 нм. Можно не проветривать помещение и не беспокоиться за комнатные растения.
- Универсальная кварцевая лампа с УФ — для замены подойдут любые бактерицидные лампы с цоколем E27*.
- Предотвращает распространение вирусов и бактерий в условиях постоянного скопления людей в помещении.
- Бесшумная работа — уровень шума не более 40 дБ.
- Безопасен для людей, животных и растений. Можно находиться рядом с рециркулятором во время его работы.
- Рассчитан на длительную работу.

СДЕЛАНО В РОССИИ



УНИЧТОЖЕНИЕ
ВИРУСОВ И МИКРОБОВ
БЕЗ ОЗОНА



NEW!



Лампа в комплекте, установлена и готова к работе.



UDG-V100A UVCB/4000K D01 BLACK



UDG-V100A UVCB/4000K D02 GREY



UDG-V100A UVCB/4000K D02 BLACK



			рециркулятор, Вт	К	излучение ультрафиолета, спектр нм	лампа, мм	полезный срок службы лампы, ч	производительность, м³/ч	габаритные размеры, мм
UDG-V100A UVCB/4000K D01 GREY	UL-00007820	54	30	4000	253,7	Ø42×193	9000	100	■ 133×133×515
UDG-V100A UVCB/4000K D01 BLACK	UL-00007821	54	30	4000	253,7	Ø42×193	9000	100	■ 133×133×515
UDG-V100A UVCB/4000K D01 STEEL	UL-00007822	54	30	4000	253,7	Ø42×193	9000	100	■ 133×133×515
UDG-V100A UVCB/4000K D02 GREY	UL-00007823	54	30	4000	253,7	Ø42×193	9000	100	■ 133×133×515
UDG-V100A UVCB/4000K D02 BLACK	UL-00007824	54	30	4000	253,7	Ø42×193	9000	100	■ 133×133×515
UDG-V100A UVCB/4000K D02 STEEL	UL-00007825	54	30	4000	253,7	Ø42×193	9000	100	■ 133×133×515
UDG-V100A UVCB/6500K D02 STEEL	UL-00007984	54	30	6500	253,7	Ø42×193	9000	100	■ 133×133×515
UDG-V100A UVCB/6500K D02 GREY	UL-00007985	54	30	6500	253,7	Ø42×193	9000	100	■ 133×133×515
UDG-V100A UVCB/6500K D02 BLACK	UL-00007986	54	30	6500	253,7	Ø42×193	9000	100	■ 133×133×515
UDG-V100A UVCB/6500K D01 STEEL	UL-00007987	54	30	6500	253,7	Ø42×193	9000	100	■ 133×133×515
UDG-V100A UVCB/6500K D01 GREY	UL-00007988	54	30	6500	253,7	Ø42×193	9000	100	■ 133×133×515
UDG-V100A UVCB/6500K D01 BLACK	UL-00007989	54	30	6500	253,7	Ø42×193	9000	100	■ 133×133×515

180–260 В
50 Гц
E27
T/2H
ТИП КОЛБЫ
360°
IP20
+40°
+5°
КАРТОН
УПАКОВКА
4
24 мес.
ГАРАНТИЯ

* Для уверенности в нормальной работоспособности рециркулятора рекомендуем использовать лампы Uniel, в частности модель ESL-PLD-15/UVCB/E27/CL.

РЕЦИРКУЛЯТОРЫ СЕРИИ UDG-T30 С UV БАКТЕРИЦИДНОЙ ЛАМПОЙ E27

Настольный/напольный рециркулятор-облучатель закрытого типа, предназначен для обеззараживания воздуха и создания условий для предотвращения распространения бактерий и вирусов в помещениях с большим скоплением людей: лечебно-профилактических, дошкольных, школьных, производственных и общественных, а также в бытовых и жилых помещениях.

ПРЕИМУЩЕСТВА

- Эффективное уничтожение бактерий, вирусов, микробов и пылевых клещей.
- Без выделения озона — 253,7 нм. Можно не проветривать помещение и не беспокоиться за комнатные растения.
- Универсальная кварцевая лампа с УФ — для замены подойдут любые бактерицидные лампы с цоколем E27*.
- Предотвращает распространение вирусов и бактерий в условиях постоянного скопления людей в помещении.
- Бесшумная работа — уровень шума не более 40 дБ.
- Безопасен для людей, животных и растений. Можно находиться рядом с рециркулятором во время его работы.
- Рассчитан на длительную работу

СДЕЛАНО В РОССИИ



УНИЧТОЖЕНИЕ
ВИРУСОВ И МИКРОБОВ
БЕЗ ОЗОНА



NEW!



Лампа в комплекте, установлена и готова к работе.



UDG-T30A UVCB BLACK



UDG-T30A UVCB WHITE



UDG-T30A UVCB WHITE/BLACK

		Вт	излучение ультрафиолета, спектр нм	лампа, мм	полезный срок службы лампы, ч	производительность, м³/ч	габаритные размеры, мм
UDG-T30A UVCB BLACK	UL-00007696	35	253,7	Ø42×193	9000	100	127×127×327
UDG-T30A UVCB WHITE	UL-00007695	35	253,7	Ø42×193	9000	100	127×127×327
UDG-T30A UVCB WHITE/BLACK	UL-00007697	35	253,7	Ø42×193	9000	100	127×127×327

180–260 В 50 Гц	E27 тип колбы	T/2H	IP20	+40° +5°	КАРТОН УПАКОВКА	6	24 мес. ГАРАНТИЯ
--------------------	------------------	------	------	-------------	--------------------	---	---------------------

* Для уверенности в нормальной работоспособности рециркулятора рекомендуем использовать лампы Uniel, в частности модель ESL-PLD-15/UVCB/E27/CL.

НАСТЕННЫЕ РЕЦИРКУЛЯТОРЫ СЕРИИ UDG-M С UV БАКТЕРИЦИДНЫМИ ЛАМПАМИ T8

Настенный рециркулятор-облучатель закрытого типа, предназначен для обеззараживания воздуха и создания условий для предотвращения распространения бактерий и вирусов в помещениях с большим скоплением людей: лечебно-профилактических, дошкольных, школьных, производственных и общественных, а также в бытовых и жилых помещениях. Допускается работа рециркулятора в присутствии людей.

ПРЕИМУЩЕСТВА

- Эффективное уничтожение бактерий, вирусов, микробов и пылевых клещей.
- Без выделения озона — 253,7 нм. Можно не проветривать помещение и не беспокоиться за комнатные растения.
- Универсальные лампы — для замены подойдут любые бактерицидные лампы T8 15 Вт.
- Предотвращает распространение вирусов и бактерий в условиях постоянного скопления людей в помещении.
- Бесшумная работа — уровень шума не более 40 дБ.
- Безопасен для людей, животных и растений. Можно находиться рядом с рециркулятором во время его работы.
- Кварцевая лампа с ультрафиолетом.
- Рассчитан на длительную работу.



Индикатор времени
показывает время
до замены лампы

NEW!



Лампа в комплекте, установлена и готова к работе.



		Вт	излучение ультрафиолета, спектр нм	лампа, мм	полезный срок службы лампы, ч	производительность, м³/ч	габаритные размеры, мм	
UDG-M30A UVCB WHITE	UL-00007716	15	253,7	Ø26x437	8000	30	610x95x105	12
UDG-M62T UVCB/TM WHITE	UL-00007717	30 (2x15)	253,7	Ø26x437	8000	60	720x175x110	1

180–260 В
50 Гц

G13

T8
ТИП КОЛБЫ

IP20

КАРТОН
УПАКОВКА

+40°
+5°

24 мес.
ГАРАНТИЯ

СВЕТОДИОДНЫЕ ПРОЖЕКТОРЫ ДЛЯ РАСТЕНИЙ ULF-P41

Прожекторы ULF-P41 фиолетового свечения со спектром SPBR предназначены для ускорения развития и роста рассады, растений и плодов в промышленных теплицах и частных хозяйствах. Допускается использование совместно с автоматизированными системами орошения и полива, так как светильник имеет степень защиты от влаги и пыли IP65.

ПРЕИМУЩЕСТВА



- Ускоряет рост рассады и растений на всех стадиях.
- Подходит для досвечивания в бытовых теплицах.
- Степень защиты от влаги и пыли IP65.
- Подходит для всех видов растений.



NEW!



		Вт	спектр свечения	фотосинтетический фотонный поток, мкмоль/с	мм	
ULF-P41-50W/SPBR IP65 170-265B GREY	UL-00007466	50	для рассады и досветки	80	250×210×60	10
ULF-P41-100W/SPBR IP65 170-265B GREY	UL-00007467	100	в период роста	160	295×255×75	5

170–265 В 50 Гц	30000 ч	A	 120°	IP65	I	cos φ 0,9	+45° -20° 	АЛЮМИ- НИЙ КОРПУС	КАРТОН УПАКОВКА	24 мес. ГАРАНТИЯ
--------------------	------------	---	--	------	---	--------------	--	-------------------------	--------------------	---------------------

Спектр свечения

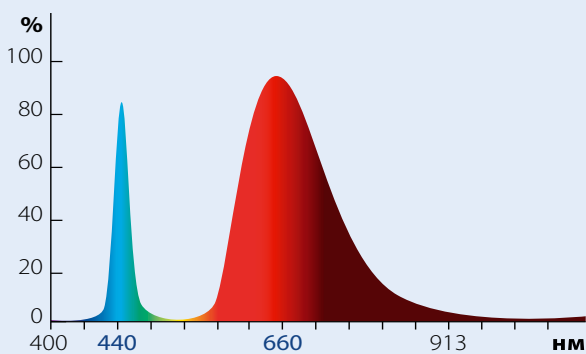

СВЕТОДИОДНЫЕ СВЕТИЛЬНИКИ ДЛЯ РАСТЕНИЙ СЕРИИ ULI-P

Светильники полного и фиолетового спектров предназначены для ускорения роста и развития растений, рассады и плодов. Позволяют растениям эффективно пройти полный цикл развития — от проращивания семян до плодоношения.



Для организации режима досветки используйте таймеры UST-E (в комплект не входят) (стр. 166).

Для моделей ULI-P10/P11, ULI-P20/P21 и ULI-P12/P13 используются таймеры UST-E33 WHITE 2M, для моделей ULI-P16/P17 — таймеры UST-E32 WHITE 2M.



Светодиодные светильники для растений ULI-P10/P11, спектр SPFR для основного освещения

		Вт	спектр свечения	фотосинтетический фотонный поток, мкмоль/с	мм	
ULI-P10-10W/SPFR IP40 WHITE	UL-00002257	10	фотосинтез	17	560x22x34	50
ULI-P10-18W/SPFR IP40 WHITE	UL-00002258	18	фотосинтез	37	560x22x34	50
ULI-P11-35W/SPFR IP40 WHITE	UL-00002259	35	фотосинтез	56	1150x22x34	25



Светодиодные светильники для растений ULI-P20/P21, фиолетовый спектр SPSB для рассады и цветения

		Вт	спектр свечения	фотосинтетический фотонный поток, мкмоль/с	мм	
ULI-P20-10W/SPSB IP40 WHITE	UL-00002991	10	цветение и рассада	11	560x22x34	50
ULI-P20-18W/SPSB IP40 WHITE	UL-00002992	18	цветение и рассада	24	560x22x34	50
ULI-P21-35W/SPSB IP40 WHITE	UL-00002993	35	цветение и рассада	46	1150x22x34	25

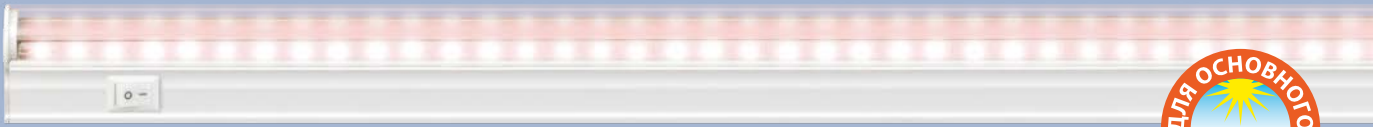

**NEW!**

Светодиодные светильники для растений ULI-P12/P13, спектр SPLE для основного освещения

		Вт	спектр свечения	фотосинтетический фотонный поток, мкмоль/с	последовательное соединение светильников	мм	
ULI-P12-10W/SPLE IP40 WHITE	UL-00007512	10	фотосинтез	13	≤10	560×22×34	50
ULI-P12-18W/SPLE IP40 WHITE	UL-00007513	18	фотосинтез	28	≤10	560×22×34	50
ULI-P13-35W/SPLE IP40 WHITE	UL-00007514	35	фотосинтез	48	≤5	1150×22×34	25

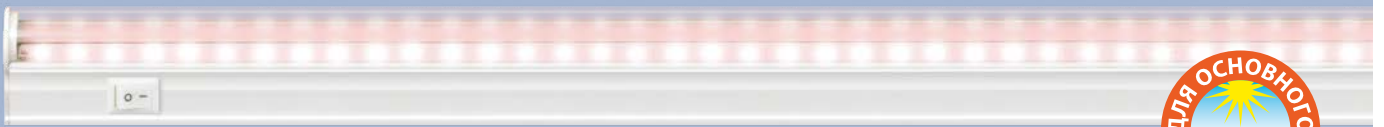

Светодиодные светильники для растений ULI-P16/P17, спектр SPLE для основного освещения

		Вт	спектр свечения	фотосинтетический фотонный поток, мкмоль/с	мм	
ULI-P16-10W/SPLE IP20 WHITE	UL-00003957	10	фотосинтез	12	572×22×33	50
ULI-P17-14W/SPLE IP20 WHITE	UL-00003958	14	фотосинтез	22	872×22×33	50



Спектр свечения

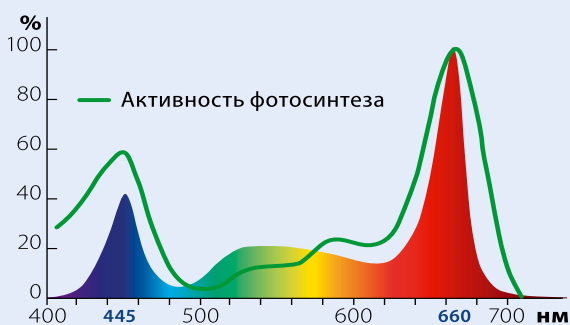

Для моделей ULI-P10/P11

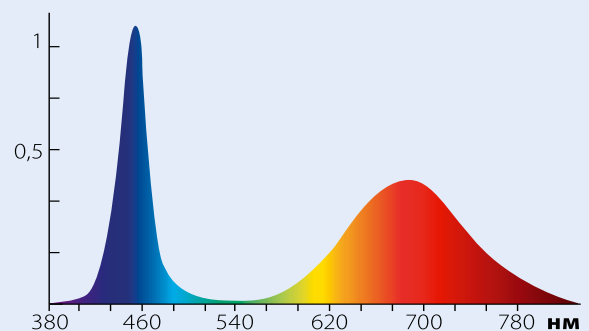

Для моделей ULI-P20/P21

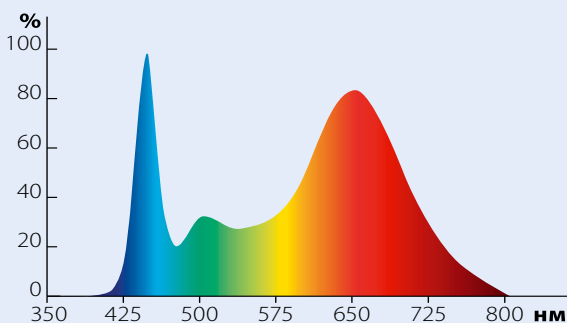

Для моделей ULI-P12/P13 и ULI-P16/P17

Подставки для светильников ULI-P, серия UFP

Подставка UFP-G03S WHITE

Применяется для крепления светильников серии ULI-P. Высота подвеса светильника на подставке регулируется — 350/420/490 мм. Подставка выполнена из металлического профиля с белым антикоррозионным покрытием.

		мм	материал
UFP-G03S WHITE	UL-00003282	515×715×200	сталь

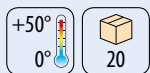

Подставка UFP-G20S H50 WHITE

Предназначена для крепления светильников серии ULI-P на высоту до 500 мм.

		мм	материал
UFP-G20S H50 WHITE	UL-00007139	500×105×205	сталь

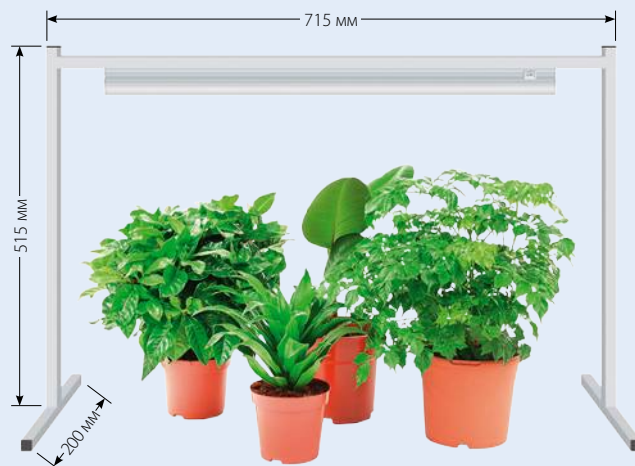

СВЕТОДИОДНЫЕ СВЕТИЛЬНИКИ ДЛЯ РАСТЕНИЙ СЕРИИ «ФИТОЛЕТО»

Светильники серии «ФитоЛето» предназначены для освещения комнатных растений в осенне-зимний период, растений, растущих на окнах нижних этажей, ускорения роста рассады и плодов в помещениях. Не нагревают помещение и безопасны для всех видов растений.

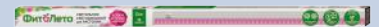
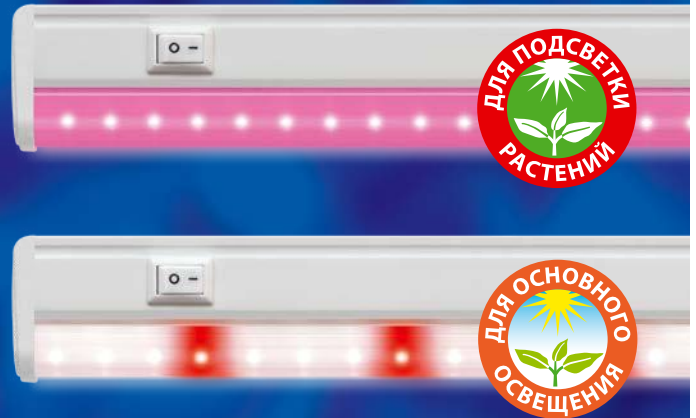

Светодиодный светильник для растений ULI-P28, фиолетовый спектр SPSB для рассады и цветения

		Вт	спектр свечения	фотосинтетический фотонный поток, мкмоль/с	мм	
ULI-P28-11W/SPSB IP20 WHITE	UL-00005950	11	цветение и рассада	13	572×22×33	50

220 В 50 Гц	30000 ч	A+	120°	IP20	II	cos φ ≥0,9	+45° 0°	ПЛАСТИК КОРПУС	КАРТОН УПАКОВКА	18 мес. ГАРАНТИЯ	светильник, шнур питания с вилкой 1,2 м, переходник, заглушка, клипсы для крепления 2 шт., инструкция
----------------	------------	----	------	------	----	---------------	------------	-------------------	--------------------	---------------------	---



Светодиодные светильники для растений ULI-P18/P19, красно-белый спектр SPFB для декоративных цветов и трав

		Вт	спектр свечения	фотосинтетический фотонный поток, мкмоль/с	мм	
ULI-P18-15W/SPFB IP40 WHITE	UL-00005949	15	освещение и досветка	23	560×22×33	50
ULI-P19-30W/SPFB IP40 WHITE	UL-00006554	30	декоративных цветов и трав	46	1150×22×33	25

220 В 50 Гц	30000 ч	A+	120°	IP40	II	cos φ ≥0,9	+45° 0°	АЛЮМИ- НИЙ КОРПУС	КАРТОН УПАКОВКА	24 мес. ГАРАНТИЯ	светильник, шнур питания с вилкой 1,2 м, 2 переходника, заглушка, клипсы для крепления 2 шт., инструкция
----------------	------------	----	------	------	----	---------------	------------	-------------------------	--------------------	---------------------	--

Спектр свечения

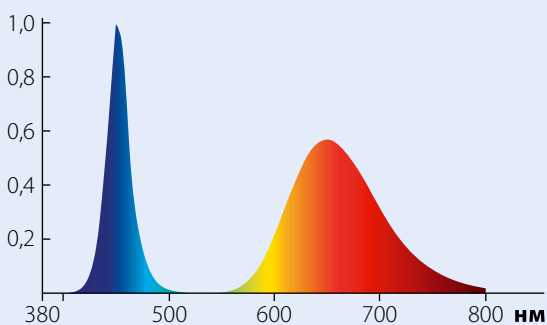

Для модели ULI-P28

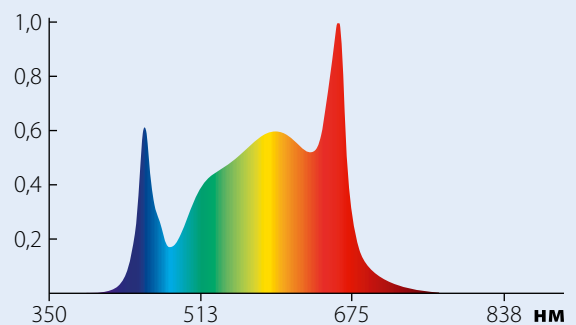

Для моделей ULI-P18/P19

ПОДСТАВКИ ДЛЯ СВЕТИЛЬНИКОВ ULI-P ДЛЯ ВЫРАЩИВАНИЯ РАССАДЫ И АРОМАТНЫХ ТРАВ

Подставки для светильников ULI-P применяются для выращивания рассады и ароматных трав в домашних условиях. Подставка изготовлена из окрашенного полипропилена и стального профиля, с антикоррозийным покрытием. Светильники в комплект не входят, рекомендуется использовать светильники ULI-P (см. стр. 153).



	код	подставка			кол-во, шт.	кашпо		
		цвет	материал	мм		цвет	материал	мм
UFP-G34S WHITE 12	UL-00004150	□	сталь, пластик	540×215×530	12	□	пластик	95×80×98
UFP-G34S WHITE MIX 12	UL-00004151	□	сталь, пластик	540×215×530	12	4×□, 4×■, 4×■	пластик	95×80×98

ПОДСТАВКА ДЛЯ СВЕТИЛЬНИКОВ ULI-P ECONOM

Изделие UFP-G56S MARBLE 6 применяется для выращивания рассады и ароматных трав в домашних условиях. В комплект входит подставка с 6 горшками. Подставка изготовлена из окрашенного полипропилена. Светильники в комплект не входят, рекомендуется использовать светильники ULI-P (см. стр. 153).



	код	подставка			кол-во, шт.	кашпо		
		цвет	материал	мм		цвет	материал	мм
UFP-G56S MARBLE 6	UL-00006092	■	пластик	544×116×466	6	■	пластик	95×80×98

НАБОРЫ ДЛЯ ГИДРОПОНИКИ MINIGARDEN AQUA

Наборы для гидропоники ULT-P44A предназначены для выращивания различной рассады в домашних условиях. В комплект входит подставка-ёмкость на 24 лунки, светодиодный светильник и компрессор (не во всех комплектациях) для воздушного орошения корней выращиваемых растений. С помощью такого мини-сада можно выращивать рассаду, ароматные травы, луковичные цветы для гидропоники, а также использовать для размножения растений черенкованием. Светодиодный светильник в составе данных комплектов имеет специальный спектр свечения для растений. Подставка изготовлена из окрашенного полипропилена и стального профиля, покрытого порошковой антикоррозионной краской.



Светильники для наборов Minigarden AQUA см. на стр. 153.



ULT-P44A-10W/SPSB IP40 AQUA WHITE	UL-00004496	спектр свечения светильника	цветение и рассада	светильник, мм
				560×22×34



светильник ULI-P20-10W/SPSB IP40 WHITE,
подставка UFP-G44S, компрессор UDN-P44



ULT-P44C-10W/SPLE IP20 AQUA WHITE	UL-00004497	спектр свечения светильника	подсветка и ускорение роста	светильник, мм
				572×22×33



светильник ULI-P16-10W/SPLE IP20 WHITE,
подставка UFP-G44S, компрессор UDN-P44

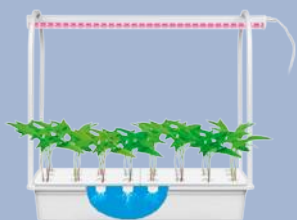

ULT-P44B-10W/SPSB IP40 AQUA SIMPLE WHITE	UL-00004498	спектр свечения светильника	цветение и рассада	светильник, мм
				560×22×34



светильник ULI-P20-10W/SPSB IP40 WHITE,
подставка UFP-G44S



ULT-P44D-10W/SPLE IP20 AQUA SIMPLE WHITE	UL-00004499	спектр свечения светильника	подсветка и ускорение роста	светильник, мм
				572×22×33



светильник ULI-P16-10W/SPLE IP20 WHITE,
подставка UFP-G44S

Подставка UFP-G44S

Цвет	белый
Материал	сталь, пластик
Размер, мм	540×220×540
Ёмкость, мм	540×220×90

Компрессор UDN-P44

Напряжение, В	220
Частота, Гц	50
Мощность, Вт	2
Давление, кПа	5
Уровень шума, дБ	<35
Размер, мм	85×50×36

ПОДСТАВКИ ДЛЯ РАСТЕНИЙ СО СВЕТОДИОДНОЙ ПОДСВЕТКОЙ MINIGARDEN

Приятный «солнечный» свет подставки придаёт живой зелёный цвет листьям, улучшает ароматические качества растений и украшает интерьер, создавая в нем атмосферу уюта.

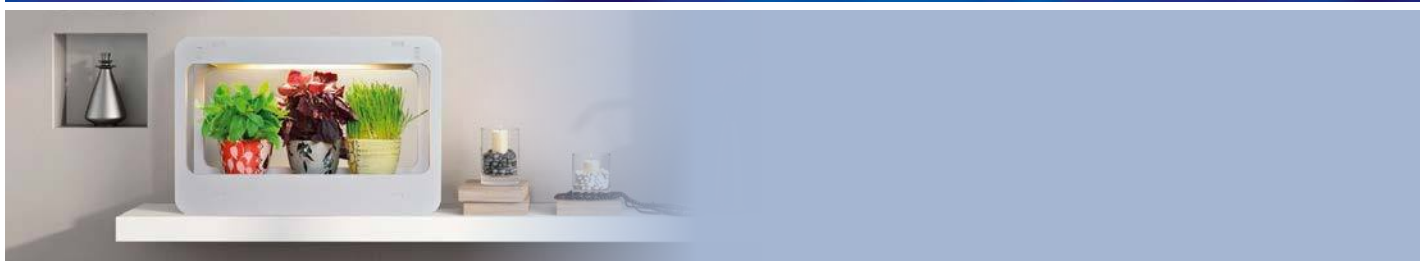

Minigarden ULT-P30

Функциональный и лаконичный фито-светильник сделает по-настоящему эстетичным и удобным выращивание ароматных трав и растений в домашних условиях. Светильник ULT-P30 оснащен встроенным таймером с автоматическим переключением 16 часов день / 8 часов ночь, что упрощает уход за минисадам.

		Вт	спектр свечения	фотосинтетический фотонный поток, мкмоль/с	мм
ULT-P30-15W/SPFS IP40 WHITE	UL-00002835	15	фотосинтез с высокой цветопередачей	17	320×480×138
ULT-P30-15W/SPFS IP40 GREY	UL-00002836	15	фотосинтез с высокой цветопередачей	17	320×480×138

220–240 В
50 Гц

30000
ч

A

IP40

Ra≥95

Kл 10%

cos φ
≥0,85

+40°
–20°

ПЛАСТИК
КОРПУС

КАРТОН
УПАКОВКА

10

НАБОРЫ «МИНИСАД»

Наборы «Минисад» применяются для выращивания рассады и ароматных трав в домашних условиях. В комплект входит подставка с 12, 6 или 2 горшками и светодиодный светильник. Светодиодный светильник в составе данных комплектов имеет специальный спектр свечения для растений. Подставка изготовлена из окрашенного полипропилена.

Светильники для наборов «Минисад» см. на стр. 153. Подставки для наборов «Минисад» представлены на стр. 157.



		спектр свечения	светильник, мм
ULT-P34-10W/SPSB IP40 WHITE 12	UL-00004149	цветение и рассада	560x22x34

 светильник ULI-P20-10W/SPSB IP40 WHITE, подставка UFP-G34S WHITE 12



		спектр свечения	светильник, мм
ULT-P34-10W/SPLE IP40 WHITE 12	UL-00004998	фотосинтез	572x22x33

 светильник ULI-P16-10W/SPLE IP20 WHITE, подставка UFP-G34S WHITE 12



NEW!

		спектр свечения	светильник, мм
ULT-P34-10W/SPBR IP20 WHITE 12	UL-00007471	рассада, стимуляция роста	572x22x33

 светильник ULI-P20-10W/SPBR IP20 WHITE, подставка UFP-G34S WHITE 12



NEW!

		спектр свечения	светильник, мм
ULT-P54-10W/SPLE IP20 WHITE	UL-00007145	фотосинтез	572x22x33

 светильник ULI-P16-10W/SPLE IP20 WHITE, подставка с 2 лотками UFP-G54S WHITE 2



		спектр свечения	светильник, мм
ULT-P56-10W/SPSB IP20 MARBLE ECONOM	UL-00006094	цветение и рассада	572x22x33

 светильник ULI-P26-10W/SPSB IP20 WHITE, подставка UFP-G56S MARBLE 6



		спектр свечения	светильник, мм
ULT-P56-10W/SPLE IP20 MARBLE ECONOM	UL-00006917	фотосинтез	572x22x33

 светильник ULI-P16-10W/SPLE IP20 WHITE, подставка UFP-G56S MARBLE 6

СВЕТИЛЬНИКИ ДЛЯ РАСТЕНИЙ ULY-P90/P91/P93

Конструкция светильников позволяет размещать их близко к зоне посадки, при параллельном размещении светильников обеспечивается равномерная освещённость, тем самым экономится пространство и минимизируются потери света. Светильники имеют высокую степень защиты от влаги и пыли IP65, соединены последовательно и имеют герметичные разъёмы на концах для подключения к проводу питания и удлинителям.

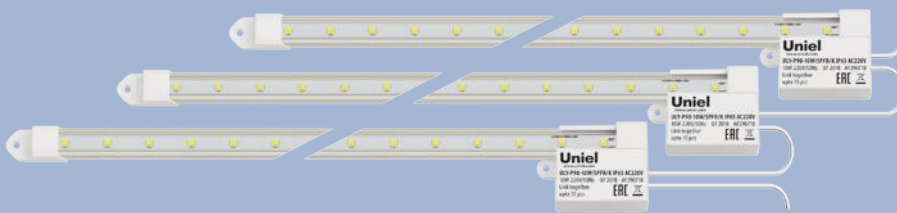

Светильники и наборы серии ULY-P90/P91

		Вт	спектр свечения	фотосинтетический фотонный поток, мкмоль/с	мм	
ULY-P90-10W/SPFR/K IP65 AC220V CLEAR KIT03	UL-00003850	10x3	фотосинтез	17	590x13/40x8/16	24
ULY-P90-10W/SPFR/K IP65 AC220V CLEAR KIT09	UL-00003852	10x9	фотосинтез	17	590x13/40x8/16	8
ULY-P91-20W/SPFR/K IP65 AC220V CLEAR KIT03	UL-00003851	20x3	фотосинтез	34	1090x13/40x8/16	24
ULY-P91-20W/SPFR/K IP65 AC220V CLEAR KIT09	UL-00003853	20x9	фотосинтез	34	1090x13/40x8/16	8



Комплектация и упаковка наборов

ULY-P90-10W/SPFR/K IP65 AC220V CLEAR KIT03
 ULY-P91-20W/SPFR/K IP65 AC220V CLEAR KIT03
 Светильники 3 шт., провод питания 1 шт., заглушка 1 шт., саморезы 6 шт.

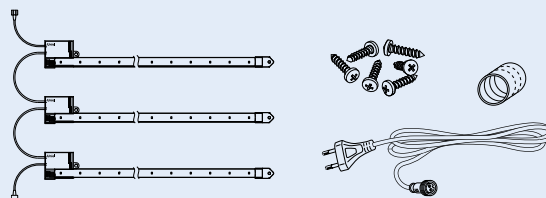

ULY-P90-10W/SPFR/K IP65 AC220V CLEAR KIT09
 ULY-P91-20W/SPFR/K IP65 AC220V CLEAR KIT09
 Светильники 9 шт., провод питания 1 шт., заглушки 3 шт., саморезы 18 шт.

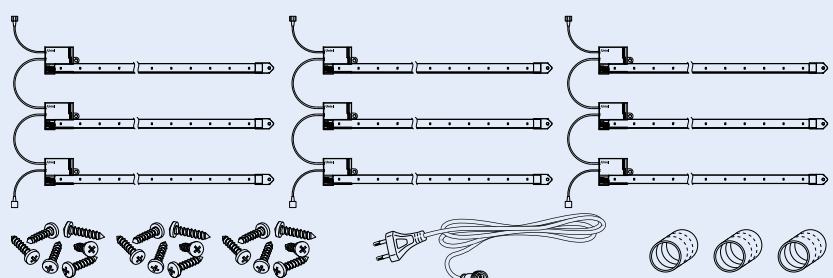

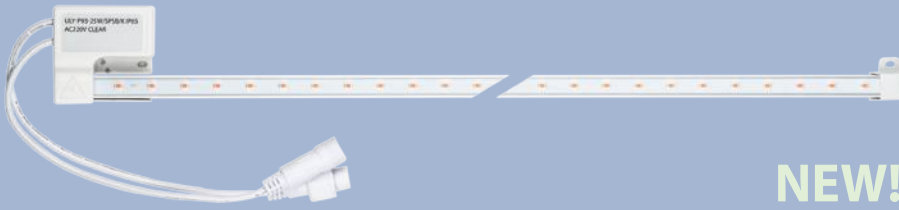

NEW!

Светильники серии ULY-P93

		Вт	спектр свечения	фотосинтетический фотонный поток, мкмоль/с	мм
ULY-P93-25W/SPFR/K IP65 AC220V CLEAR	UL-00007873	25	универсальный для фотосинтеза	42	1155x51x19,4
ULY-P93-25W/SPLK/K IP65 AC220V CLEAR	UL-00007874	25	универсальный для фотосинтеза	35	1155x51x19,4
ULY-P93-25W/SPFB/K IP65 AC220V CLEAR	UL-00007875	25	универсальный для фотосинтеза	45	1155x51x19,4
ULY-P93-25W/SPSB/K IP65 AC220V CLEAR	UL-00007876	25	для рассады и цветения	35	1155x51x19,4
ULY-P93-25W/SPBR/K IP65 AC220V CLEAR	UL-00007877	25	для рассады и досвечивания в период роста	30	1155x51x19,4

165–240 В
50 Гц30000
ч

A

120°

IP65

cos φ
0,9+40°
-10°КАРТОН
УПАКОВКА24 мес.
ГАРАНТИЯ

Схема параллельного подключения светильников

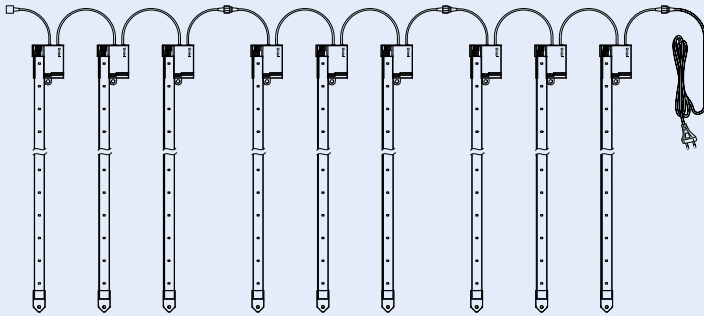

Имеется возможность последовательного соединения



IP65

МОЖНО ИСПОЛЬЗОВАТЬ
ВМЕСТЕ С АВТОПОЛИВОМДля увеличения расстояния
между группами светильни-
ков используйте удлинитель
с герметичными разъёмами
UCX-PP2/Y90-100 WHITE (н/к).Для отдельного использова-
ния светильников из комплек-
та следует приобрести допол-
нительный провод питания
UCX-PT2/Y90-120 WHITE.

СВЕТОДИОДНЫЕ СВЕТИЛЬНИКИ ДЛЯ РАСТЕНИЙ ULT-P33, ULT-P35

Серия светильников для растений в настольном исполнении с креплением-прищепкой. Светильники имеют встроенный диммер для регулировки яркости свечения и таймер включения/выключения. Благодаря гибким ножкам, свет плафона легко направлять в нужную сторону.

Модели имеют различный спектр освещения:

- ULT-P33 BLACK — освещение рассады и цветущих растений;
- ULT-P33 WHITE, ULT-P35 WHITE — дополнительная подсветка декоративных растений.

Легко направить свет в нужном направлении



		Вт	спектр свечения	фотосинтетический фотонный поток, мкмоль/с	мм	корпус
ULT-P33-15W/SPSB/TM IP40 BLACK	UL-00004735	15	цветение и рассада	20	710×110×75	■
ULT-P33-15W/SPLE/TM IP40 WHITE	UL-00007473	15	фотосинтез	20	710×110×75	□
ULT-P35-15W/SPLE/TM IP40 WHITE	UL-00004847	15	фотосинтез	15	520×114×76	□

110–240 В 50 Гц	30000 ч	A	180°	IP40	Кп 10%	cos φ 0,85	ПРОВОД 1,8 м	+45° 0°	МЕТАЛЛ/ ПЛАСТИК КОРПУС	КАРТОН УПАКОВКА	20
--------------------	---------	---	------	------	--------	------------	--------------	------------	------------------------	-----------------	----

Выключатель/таймер



Спектр свечения

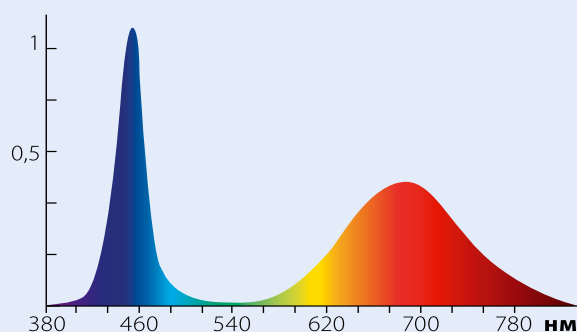

Для модели ULT-P33 BLACK

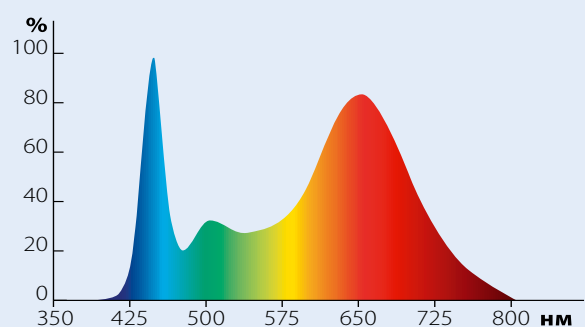

Для моделей ULT-P33 White и ULT-P35 WHITE

СВЕТОДИОДНЫЙ СВЕТИЛЬНИК ДЛЯ РАСТЕНИЙ ULT-P39

Светильник предназначен для подсветки домашних цветов и растений. В комплект поставки входят колышек для установки в землю и крепление для подвесного монтажа, благодаря чему светильник имеет два варианта монтажа: в землю или подвесной.

ПРЕИМУЩЕСТВА

- Уникальный спектр света, требующийся растениям для фотосинтеза.
- Улучшает рост и развитие растений.
- Не раздражает глаза и не требует экранирования зоны выращивания.
- Не нагревает воздух.

Важно! Размещайте светильник в 15 см от растения.

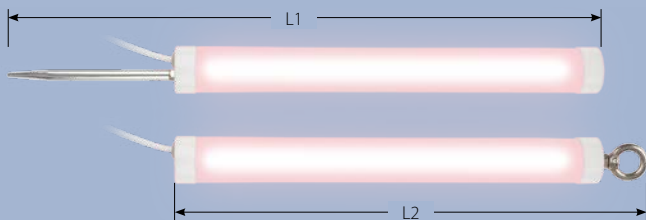

	Вт	фотосинтетический фотонный поток, мкмоль/с	мм	L1, мм	L2, мм
ULT-P39-6W/SPL IP40 WHITE	6	8,5	Ø28×250	350	280

5 В	30000 ч	A	160°	IP40	+40° -25°	ПЛАСТИК КОРПУС	КАРТОН УПАКОВКА	100	18 мес. ГАРАНТИЯ	↑ светильник, шнур питания с USB 1 м, крепление для подвесного монтажа, колышек для установки в землю, инструкция
-----	---------	---	------	------	--------------	-------------------	--------------------	-----	---------------------	--

Спектр свечения

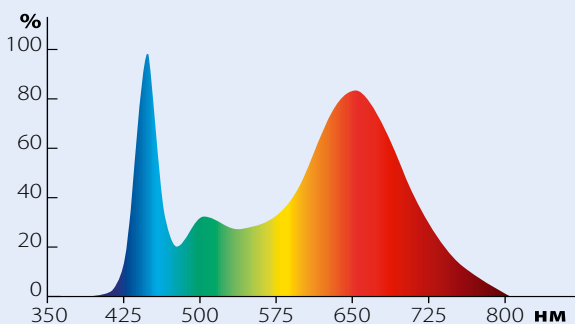

СВЕТОДИОДНЫЕ ЛЕНТЫ ДЛЯ РАСТЕНИЙ ULS-P

Светодиодные ленты полного и фиолетового спектров свечения предназначены для ускорения роста и развития растений, рассады и плодов. Позволяют растениям эффективно пройти полный цикл развития — от проращивания семян до плодоношения.



Светодиодные ленты для растений ULS-P76 и ULS-P77 «Готовое решение»

Ленты ULS-P76/P77 с фиолетовым спектром свечения SPSB предназначены для выращивания рассады и цветения.

	Вт	Вт/м	спектр свечения	фотосинтетический фотонный поток, мкмоль/с		
ULS-P76-2835-42LED/m-IP65-2M-SPSB RRP18C00	UL-00004101	15	7,5	цветение и рассада	IP65	8/16
ULS-P77-2835-42LED/m-IP20-2M-SPSB RRP18C00	UL-00006216	15	7,5	цветение и рассада	IP20	8/16
ULS-P71-2835-42LED/m-IP65-2M-SPLE RRP18C00	UL-00007572	15	7,5	фотосинтез	IP65	10/20

12 В	30000 ч	A++	120°	10 мм	2 м	+40° -25°	БЛИСТЕР УПАКОВКА	24	лента светодиодная 2 м, провод для подключения, источник питания, инструкция
------	---------	-----	------	-------	-----	--------------	---------------------	----	--

ТАЙМЕРЫ ДЛЯ АВТОМАТИЧЕСКОГО ВКЛЮЧЕНИЯ И ВЫКЛЮЧЕНИЯ СВЕТИЛЬНИКОВ

Предназначены для автоматического включения и выключения светильников и иных электроприборов по заданному расписанию.



Таймеры с розеткой

Таймер электронный с розеткой UST-E20-0001

- Максимальная мощность нагрузки 1600 Вт.
- Энергонезависимая память.
- 20 интервалов установки времени.
- Установка по дням недели.

Таймер механический с розеткой UST-M10-0001

- Максимальная мощность нагрузки 3500 Вт.
- 24-часовой график работы.
- Легко настраивать.

			мин. установка времени, мин	настройка дней недели	время работы аккумулятора, ч	макс. нагрузка прибора
UST-E20-0001	UL-00003766	электронный	1	✓	100	7,5 А / 1600 Вт
UST-M10-0001	UL-00003765	механический	30	✗	✗	16 А / 3500 Вт

220–240 В
50 Гц

IP20

+40°
-10°

ПЛАСТИК
КОРПУС

48

18 мес.
ГАРАНТИЯ

Таймеры с вилкой для фитосветильников

Таймеры UST-E32 и UST-E33 предназначены для автоматического включения и выключения светильников при освещении комнатных растений и аквариумов. С помощью таймеров можно задавать интервалы работы продолжительностью 9/12/15 часов. При бесперебойном и стабильном питании таймер автоматически включается и выключается каждый день (цикл 24 часа).

			для светильников	макс. нагрузка прибора	кол-во режимов	мм
UST-E32 WHITE 2M	UL-00006492	ULI-P16, ULI-P17, ULI-28		0,8 А / 150 Вт	3	80×24×15
UST-E33 WHITE 2M	UL-00006493	ULI-P10, ULI-P11, ULI-P18, ULI-P20, ULI-P21		0,8 А / 150 Вт	3	80×24×15

200–240 В
50 Гц

IP40

+40°
0°

ПЛАСТИК
КОРПУС

ПАКЕТ
УПАКОВКА

10/100

24 мес.
ГАРАНТИЯ

ДЛИНА
ПРОВОДА
2 м

Выключатель

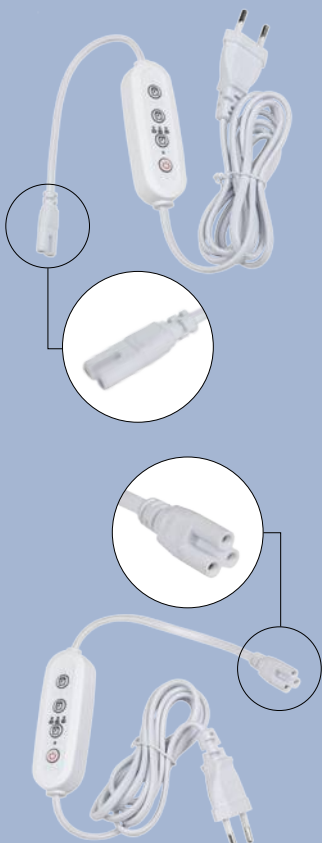
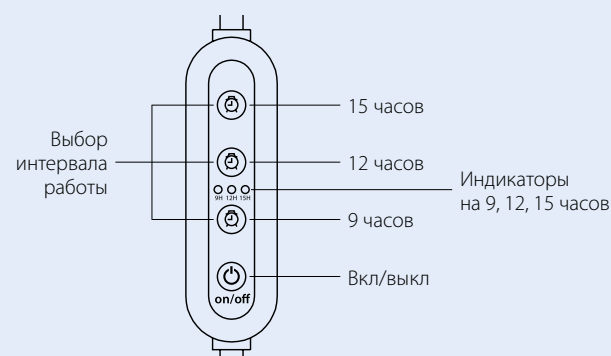

ЛАМПЫ ДЛЯ РАСТЕНИЙ

Светодиодные энергосберегающие лампы для растений специально разработаны для продления светового дня, что положительно влияет на рост и развитие растений. Имеют либо полный спектр излучения, либо особый спектр с преобладанием синего и красного цветов. Благодаря такому излучению активизируются процессы фотосинтеза и заметно ускоряется рост и развитие растений. Являются альтернативной заменой стандартных ламп накаливания и линейных люминесцентных ламп, используемых обычно для дополнительного освещения рассады, а также экзотических комнатных растений.

ПРЕИМУЩЕСТВА

- Улучшают рост и развитие растений.
- Безопасны для всех видов растений.
- Могут быть использованы в светильнике со стандартным патроном E27.



Лампа полного спектра A60 SPFR

Основное освещение для растений.

	Вт	цоколь	мкмоль/с	мм
LED-A60-10W/SPFR/E27/CL PLP01WH	10	E27	9,5	60×110

175–250 В 50 Гц	30000 ч	A++	240°	cos φ ≥0,7	+40° –20°	КАРТОН УПАКОВКА	50	36 мес. ГАРАНТИЯ
--------------------	------------	-----	------	---------------	--------------	--------------------	----	---------------------



Лампы сине-красного спектра A60 SPSB

Ускоряют рост рассады и стимулируют цветение.

	Вт	цоколь	мкмоль/с	мм
LED-A60-9W/SP/E27/CL ALM01WH	9	E27	9	60×110
LED-A60-14W/SPSB/E27/CL PLP30WH	14	E27	16	60×110

200–250 В 50 Гц	30000 ч	A++	220°	cos φ ≥0,7	+40° –30°	КАРТОН УПАКОВКА	10/50	36 мес. ГАРАНТИЯ
--------------------	------------	-----	------	---------------	--------------	--------------------	-------	---------------------



Лампа сине-красного спектра SPSB высокой мощности

Ускоряет рост рассады и стимулирует цветение.

	Вт	цоколь	мкмоль/с	мм
LED-M80-20W/SP/E27/CL ALS55WH	20	E27	21,5	80×146

175–250 В 50 Гц	25000 ч	A	160°	IP54	+40° –30°	КАРТОН УПАКОВКА	20	24 мес. ГАРАНТИЯ
--------------------	------------	---	------	------	--------------	--------------------	----	---------------------





Лампа U150 фиолетового спектра SPSB

Ускоряет рост рассады и стимулирует цветение.

	Вт	цоколь	мкмоль/с	мм
LED-U150-16W/SPSB/E27/FR PLP30WH	16	E27	18	150×78



220–230 В 50 Гц	30000 ч	A	120°	IP20	II	cos φ 0,85	+40° 0°	АЛЮМ./ ПЛАСТИК КОРПУС	КАРТОН УПАКОВКА
30	24 мес. ГАРАНТИЯ								



Лампы «ФитоЛето» сине-красного спектра SPSB

Ускоряют рост рассады и стимулируют цветение.

	Вт	цоколь	мкмоль/с	мм
LED-A60-8W/SPSB/E27/CL PLP30GR	8	E27	11	60×110
LED-A60-15W/SPSB/E27/CL PLP30GR	15	E27	16	60×128



200–250 В 50 Гц	30000 ч	A++	220°	cos φ ≥0,7	+40° -30°	ТЕРМО- ПЛАСТИК КОРПУС	КАРТОН УПАКОВКА	100	36 мес. ГАРАНТИЯ
--------------------	---------	-----	------	---------------	--------------	-----------------------------	--------------------	-----	---------------------



	Вт	цоколь	мкмоль/с	мм
LED-M80-20W/SPSB/E27/FR PLS55GR	20	E27	21	100×165

220–240 В 50 Гц	30000 ч	A++	160°	IP54	cos φ ≥0,7	+45° -20°	ТЕРМО- ПЛАСТИК КОРПУС	КАРТОН УПАКОВКА	30
24 мес. ГАРАНТИЯ									

Линейные лампы сине-красного спектра T8 SPSB

Ускоряет рост рассады и стимулирует цветение.

	Вт	цоколь	мкмоль/с	мм
LED-T8-9W/SPSB/G13/CL PLP30WH	9	G13	12	28×600
LED-T8-18W/SPSB/G13/CL PLP30WH	18	G13	23	28×1200

185–265 В 50 Гц	30000 ч	A++	330°	IP20	cos φ ≥0,7	+40° -30°	КАРТОН УПАКОВКА	25	24 мес. ГАРАНТИЯ
--------------------	---------	-----	------	------	---------------	--------------	--------------------	----	---------------------

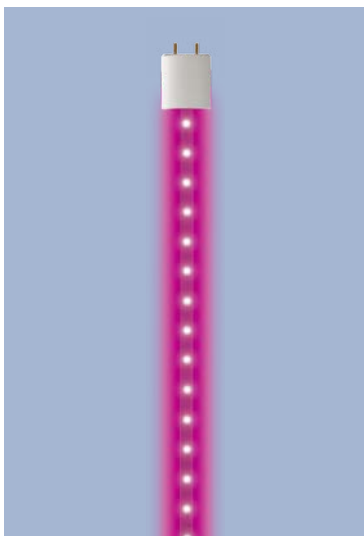

Лампы А60 спектра SPFB

Освещение и досветка декоративных цветов и трав.

	Вт	цоколь	мкмоль/с	мм	
LED-A60-10W/SPFB/E27/CL PLP30WH	UL-00007404	10	E27	13	60×110
LED-A60-15W/SPFB/E27/CL PLP30WH	UL-00007405	15	E27	20	60×130

200–250 В 50 Гц	30000 ч	A++	220°	cos φ ≥0,7	+40° –30°	ТЕРМО- ПЛАСТИК КОРПУС	КАРТОН УПАКОВКА	10/100	36 мес. ГАРАНТИЯ
--------------------	------------	-----	------	---------------	--------------	-----------------------------	--------------------	--------	---------------------



Лампа сине-красного спектра LED-B82

Для досвечивания растений и рассады в теплицах.

	Вт	цоколь	мкмоль/с	мм	
LED-B82-12W/SPBR/E27/CL PLP33WH	UL-00007647	12	E27	20	185×82×50

170–265 В 50 Гц	30000 ч	A++	360°	IP65	cos φ 0,85	+40° –25°	ПЛАСТИК КОРПУС	КАРТОН УПАКОВКА	50
--------------------	------------	-----	------	------	---------------	--------------	-------------------	--------------------	----

24 мес.
ГАРАНТИЯ



Лампы сине-красного спектра LED-P65

Ускоряют рост рассады и стимулируют цветение.

	Вт	цоколь	мкмоль/с	мм		
LED-P65-16W/SPSB/E27/FR/P2 PLP32WH	UL-00007406	16	E27	17	64×233	30
LED-P65-24W/SPSB/E27/FR/P3 PLP32WH	UL-00007407	24	E27	25	84×240	20
LED-P65-32W/SPSB/E27/FR/P4 PLP32WH	UL-00007408	32	E27	33	95×250	20

220–240 В 50 Гц	30000 ч	A++	180°	cos φ ≥0,7	+40° –30°	ТЕРМО- ПЛАСТИК КОРПУС	КАРТОН УПАКОВКА	24 мес. ГАРАНТИЯ
--------------------	------------	-----	------	---------------	--------------	-----------------------------	--------------------	---------------------

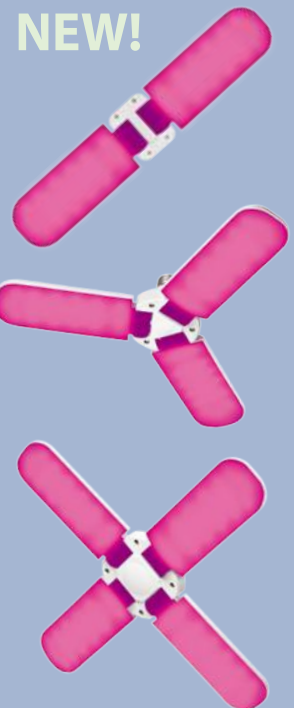

Патрон подвесной с выключателем DLC-P-T50B

Патрон подвесной с выключателем и штепсельной вилкой для ламп для растений.

	цоколь		
DLC-P-T50B/E27 2M WHITE	UL-00007434	E27	<input type="checkbox"/>

220 В	ПРОВОД ← 2 м	IP20	ПАКЕТ УПАКОВКА	150
-------	-----------------	------	-------------------	-----



ЛАМПЫ СВЕТОДИОДНЫЕ ДЛЯ ПТИЦЕВОДСТВА

Лампы красного спектра SCEP стимулируют половое созревание птицы и повышают яйценоскость.

Лампы сине-зелёного спектра SCBG стимулируют рост массы и размеров домашней птицы и ускоряют её развитие.

ПРЕИМУЩЕСТВА

- Низкое потребление электроэнергии.
- Диммируемые — бесстрессовое содержание птицы.
- Безопасные для всех видов домашней птицы.
- Легко моются (степень защиты IP65).



	Вт	цоколь	лм	спектр свечения	мм
LED-A60-9W/SCBG/E27/FR/DIM IP65 PLO65WH	9	E27	900	синий/ зелёный	60x110
LED-A60-9W/SCEP/E27/FR/DIM IP65 PLO65WH	9	E27	450	полно- спектральный, красный пик	60x110

175–250 В 50 Гц	25000 ч	A	270°	IP65	+40° –20°	КАРТОН УПАКОВКА	10/100	24 мес. ГАРАНТИЯ
--------------------	------------	---	------	------	--------------	--------------------	--------	---------------------

Спектр свечения

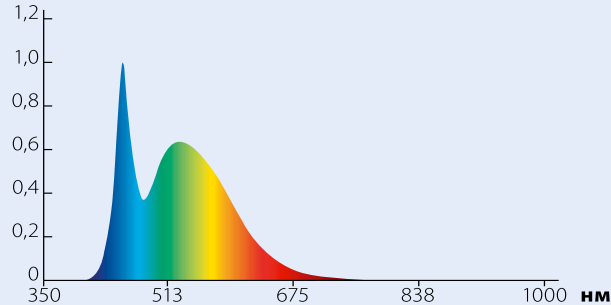

Для модели LED-A60-9W/SCBG

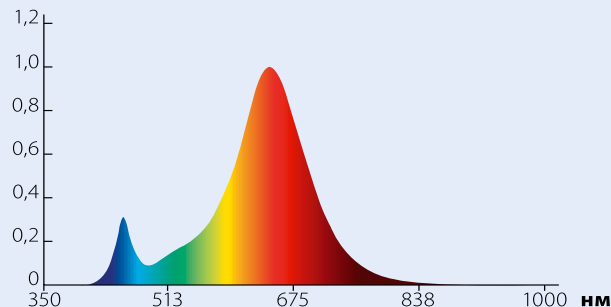

Для модели LED-A60-9W/SCEP

СВЕТИЛЬНИКИ ДЛЯ ПТИЦЕВОДСТВА

Специализированное освещение позволяет заметно повысить эффективность и производительность птицефабрики. Птица видит не так как человек, и её организм реагирует на свет совершенно иначе. Чем ближе спектр излучения светильника к эффективному спектру, требуемому птицей, тем лучше её развитие. Uniel предлагает автоматизированную систему освещения птичника с клеточным содержанием. Система позволяет учесть все факторы, влияющие на производительность птиц, связанные с освещением и светостимуляцией.

Для системы освещения предлагаются два вида светильников с различным спектром:

- светильники серий ULY-P60 и ULY-P61 для увеличения яйценоскости, которые подходят как для фотостимуляции, так и для основного освещения птичника;
- светильники сине-зелёного свечения серии ULY-P63, предназначенные для фотостимуляции бройлеров, позволяют сократить время выращивания птицы за счёт ускоренного развития.



ПРЕИМУЩЕСТВА

- Технология бесстрессового содержания птицы.
- Распределение светового дня по часам.
- Технология фотостимуляции прироста живой массы.
- Имеют высокую степень защиты от влаги и пыли IP65.
- Не требуют замены ламп за весь срок эксплуатации.
- Не содержат вредных веществ.
- Возможно последовательное соединение до 12-ти светильников.
- Легко очищаются от загрязнений в процессе эксплуатации.



Светильники ULY-P60/61 — увеличение яйценоскости

Применяются для освещения и фотостимуляции домашней птицы, что благоприятно сказывается на яйценоскости и стимулирует половое созревание птицы. Обеспечивают комфортное свечение для глаз птицы. Для организации режимов «рассвет» и «закат» и распределения светового дня по часам рекомендуется использовать контроллер ULC-P60. Рекомендуемый режим: за 24 часа 2–3 световых периода и 2–3 тёмных периода по 4 часа (единовременно для полного переваривания пищи птицей). Рекомендуемая площадь освещения при высоте подвеса 2–3 м для светильника ULY-P60-10W — 4–6 м², для ULY-P61-20W — 6–8 м².

		Вт	спектр свечения	лм	раб. напряжение, В	Гц	cos φ	мм
ULY-P60-10W/SCEP/K IP65 DC24V WHITE	UL-00001695	10	полноспектральный, красный пик	600	24			628×26
ULY-P61-20W/SCEP/K IP65 DC24V WHITE	UL-00001608	20	полноспектральный, красный пик	1200	24			1238×26
ULY-P61-20W/SCEP/K IP65 110-265V WHITE	UL-00001609	20	полноспектральный, красный пик	1200	110–265	50	0,92	1238×26





Светильники ULY-P63 — стимуляция развития бройлеров

Светильники сине-зелёного свечения ULY-P63 предназначены для фотостимуляции бройлеров, что позволяет сократить время выращивания и увеличить прирост живой массы птицы за счёт ее ускоренного развития.

		Вт	спектр свечения	лм	раб. напряжение, В	Гц	cos φ	мм
ULY-P63-20W/SCBG/К IP65 DC24V WHITE	UL-00001610	20	синий/зелёный	700	24			1250×21
ULY-P63-20W/SCBG/К IP65 110-265V WHITE	UL-00001611	20	синий/зелёный	700	110-265	50	0,92	1250×21

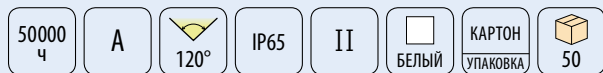

Спектр излучения светильников

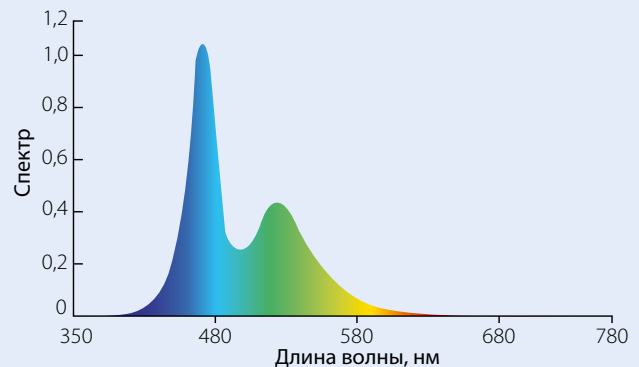
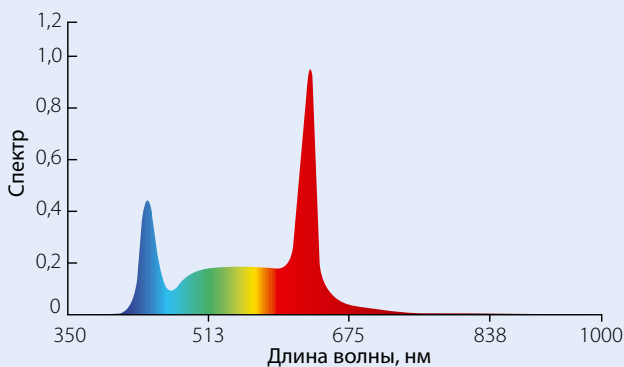

Контроллер ULC-P61 для управления светильниками для птицеводства ULY-P

Контроллер используется для обеспечения режимов бесстрессового содержания птицы «рассвет» (плавное увеличение светового потока) и «закат» (плавное уменьшение светового потока) и распределения светового дня по часам. Кроме того, за счёт технологии светостимуляции, существует возможность увеличить яйценоскость птицы и ускорить половое созревание молодняка и/или прироста живой массы птицы, в зависимости от используемых спектров свечения светильников. Данные режимы освещения можно организовать с помощью контроллера ULC-P61.

Контроллер ULC-P61 предназначен для управления светодиодными светильниками для птицеводства ULY-P*/DC24V Uniel, а также другой активной нагрузкой с мощностью потребления не более 200 Вт с постоянным напряжением питания 24 В. Контроллер управляет светильниками по типовой программе «рассвет, день, закат, ночь». Длительность виртуального дня (светового дня, 100% мощности) и количество виртуальных суток (световых периодов) настраивается пользователем самостоятельно. Порядок настройки и диапазон изменений указаны ниже. Длительность режимов «рассвет», «закат» и «ночь» не изменяется.

		вход, В	выход, В	макс. мощность нагрузки, Вт	макс. ток, А	кол-во каналов, шт	мм
ULC-P61	UL-00002768	24	24	200	8,3	1	65×65×24

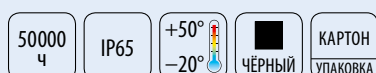

Виртуальные сутки

1

Рассвет 8–100%
(5 минут)

2

Настраиваемый виртуальный день
(от 0 до 9 часов)

3

Закат 100–8%
(5 минут)

4

Ночь 8%
(3 часа 50 минут)

Характеристики

- Настройка контроллера пользователем осуществляется кнопками на передней панели.
- Количество виртуальных суток — до трёх, регулировка виртуального дня в часах.
- Контроллер повторяет установленную программу автоматически до отключения питания.

Схема подключения

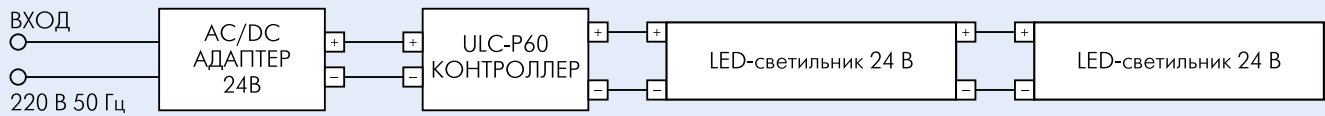

Светильники подключаются последовательно: 10 Вт до 10 шт., 20 Вт до 5 шт.

ЛАМПЫ ДЛЯ ПОДСВЕТКИ ВИТРИН С МЯСНОЙ ПРОДУКЦИЕЙ

Светодиодные лампы для подсветки витрин с мясной продукцией отличаются специально подобранным спектром излучения, подчёркивающим естественные цвета мяса и мясных продуктов. Светодиодные лампы Uniel с цоколем G13 являются прямой заменой люминесцентных трубчатых ламп с цоколем G13 и рекомендуются для витрин с мясом и мясной продукцией.

ПРЕИМУЩЕСТВА

- Повышают привлекательность товаров на витрине.
- Безопасная пластиковая колба.
- Не нагреваются в процессе работы.



Важно! Перед началом использования светодиодной лампы LED-T8 G13 необходимо отключить ПРА/ЭПРА.



	Вт	цоколь	лм	длина волны, нм	мм	
LED-T8-20W/SM/G13/CL	09642	20	G13	800	410–480 / 500–725	25,5x1195

175–265 В 50–60 Гц	30000 ч	A	180°	IP44	+40° -20°	РУКАВ УПАКОВКА	25
-----------------------	---------	---	------	------	--------------	-------------------	----

ПОВЫШАЮТ ПРИВЛЕКАТЕЛЬНОСТЬ ТОВАРОВ НА ВИТРИНЕ

При определённом сроке нахождения мяса, мясных и колбасных изделий в холодильной витрине или на прилавке, продукты начинают несколько терять привлекательность внешнего вида, но при этом остаются свежими. Но даже самое незначительное изменение цвета этих товаров делает их неаппетитными и может стать причиной отказа от покупки. Поэтому мясным продуктам необходимо освещение со специальным спектром, который замедлит процесс старения и дольше сохранит свежий вид.

БЕЗОПАСНАЯ ПЛАСТИКОВАЯ КОЛБА

Люминесцентные лампы содержат ртуть, а их колба выполнена из стекла. При подсветке витрин с мясными и колбасными изделиями люминесцентные лампы обязательно помещают в особый кожух, чтобы обеспечить безопасность продуктов в случае повреждения колбы лампы. Но тем не менее защитный кожух постепенно разрушается под воздействием ультрафиолетовых лучей люминесцентных ламп.

Светодиодные лампы для подсветки витрин с мясной продукцией не содержат ртути и выполнены с пластиковой колбой, что гарантирует сохранность продуктов.





4. Светильники

Светильники для архитектурной подсветки

Садово-парковые светильники

Аккумуляторные светильники

Точечные светильники

Декоративные патроны

Уличные гирлянды

Настольные светодиодные светильники

Настольные светильники

Светильники-ночники светодиодные

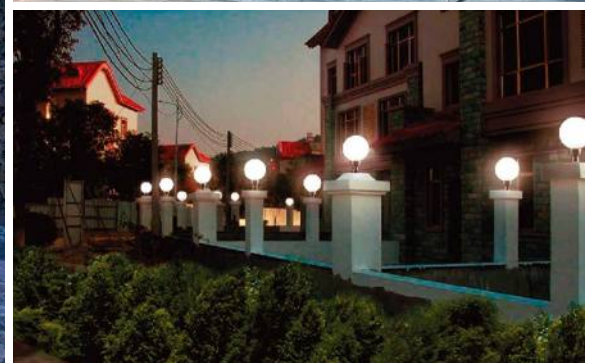

СВЕТИЛЬНИКИ ДЛЯ АРХИТЕКТУРНОЙ ПОДСВЕТКИ

Предназначены для акцентного освещения зданий и сооружений, для ориентирующей подсветки. Подсветка является важным архитектурным инструментом и не только подчеркивает индивидуальность освещаемого объекта, но и позволяет визуально изменять силуэты и объёмы зданий. Светильники серии «Архитектурная подсветка» Uniel идеально подходят для освещения как частных домовладений, так и общественных парков.

ПРЕИМУЩЕСТВА

- Современный дизайн, передовые материалы и технологии.
- Высокое качество света и отсутствие мерцания.
- Долговечность — срок службы до 50 000 часов.
- Низкое энергопотребление.



NEW!

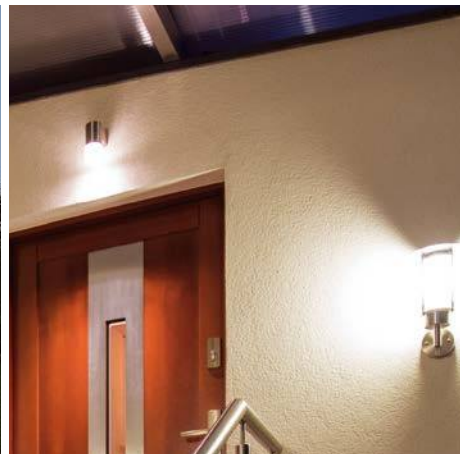

Светильники встраиваемые тротуарные (грунтовые) ULU-B

Встраиваются в грунт вдоль тротуарных дорожек, непосредственно в сами дорожки, ступени лестниц, веранды, холлы гостиниц и торгово-развлекательных комплексов. Могут использоваться для подсветки фасадов зданий, архитектурных элементов, деревьев в парках и т. п.

- Выдерживают нагрузку до 5 т.
- Предназначены для работы в любых климатических условиях.
- Устойчивы к вибрациям и колебаниям напряжения сети.
- Светодиоды High Performance Light мощностью 1 Вт каждый.
- Корпус — алюминий, сталь, закаленное стекло 8 мм.
- Варианты свечения — 2700 K / Зеленый / R-G-B.



		Вт	лм	К	мм	
ULU-B10A-3W/RGB IP67 GREY	UL-00006818	3			Ø100×80	30
ULU-B10A-3W/GREEN IP67 GREY	UL-00006819	3			Ø100×80	30
ULU-B10A-3W/2700K IP67 GREY	UL-00006820	3	260	2700	Ø100×80	30
ULU-B11A-6W/RGB IP67 GREY	UL-00006821	6			Ø120×90	30
ULU-B11A-6W/GREEN IP67 GREY	UL-00006822	6			Ø120×90	30
ULU-B11A-6W/2700K IP67 GREY	UL-00006823	6	510	2700	Ø120×90	30
ULU-B12A-9W/RGB IP67 GREY	UL-00006824	9			Ø160×90	12
ULU-B12A-9W/GREEN IP67 GREY	UL-00006825	9			Ø160×90	12
ULU-B12A-9W/2700K IP67 GREY	UL-00006826	9	780	2700	Ø160×90	12

165–265 В
50 Гц

50000
ч

A+

 30°

IP67

I

IK10

+75°
-40°

36 мес.
ГАРАНТИЯ

Светильники напольные парковые под лампу UUL-T

Предназначены для декоративной и ориентирующей подсветки скверов, парков, бульваров, прогулочных дорожек, частных территорий и т. п. Лампа в комплект не входит.

- Рассеиватель — прозрачный поликарбонат.
- Корпус — анодированный алюминий.
- Устойчивы к вибрациям и колебаниям напряжения сети.
- Предназначены для работы в любых климатических условиях.
- Угол свечения — 360°.

		цоколь	мм
UUL-T80A 60W/E27 IP54 BLACK	UL-00006817	E27	190x165x1000

160–265 В 50 Гц	360°	IP54	I	+75° –40°	6	36 мес. ГАРАНТИЯ
--------------------	------	------	---	--------------	---	---------------------



Светильники уличные светодиодные напольные архитектурные ULU-T70A

Предназначены для декоративной и ориентирующей подсветки скверов, парков, бульваров, прогулочных дорожек, частных территорий и т. п.

- Корпус — анодированный алюминий.
- Матовый рассеиватель из поликарбоната.
- Устойчивы к вибрациям и колебаниям напряжения сети.
- Предназначены для работы в любых климатических условиях.
- Угол свечения — 120°.

		Вт	лм	К	мм
ULU-T70A-12W/4000K IP65 BLACK	UL-00006816	12	1200	4000	120x160x600

160–265 В 50 Гц	50000 ч	120°	IP65	I	+75° –40°	6	36 мес. ГАРАНТИЯ
--------------------	---------	------	------	---	--------------	---	---------------------



Светильники уличные светодиодные напольные архитектурные ULU-T06A/T03A

Предназначены для декоративной и ориентирующей подсветки скверов, парков, бульваров, прогулочных дорожек, частных территорий и т. п.

- Корпус — анодированный алюминий.
- Устойчивы к вибрациям и колебаниям напряжения сети.
- Предназначены для работы в любых климатических условиях.
- Угол свечения — 360°.

		Вт	лм	К	мм
ULU-T06A-10W/3000K IP65 BLACK	UL-00006814	10	800	3000	110x110x600
ULU-T03A-10W/3000K IP65 BLACK	UL-00006815	10	800	3000	110x110x300

160–265 В 50 Гц	50000 ч	360°	IP65	I	+75° –40°	6	24 мес. ГАРАНТИЯ
--------------------	---------	------	------	---	--------------	---	---------------------





Светильники уличные настенные накладные светодиодные ULU-S

Предназначены для декоративной и ориентирующей подсветки фасадов зданий. Модель ULU-S71A-12W/4000K SENSOR IP65 BLACK имеет встроенный датчик движения. Датчик срабатывает на расстоянии 8 м в радиусе 110°.

- Корпус — анодированный алюминий.
- Матовый рассеиватель из поликарбоната.
- Устойчивы к вибрациям и колебаниям напряжения сети.
- Предназначены для работы в любых климатических условиях.
- Угол свечения — 120°.

		Вт	лм	К	мм
ULU-S70A-12W/4000K IP65 BLACK	UL-00006810	12	1200	4000	240×80×160
ULU-S71A-12W/4000K SENSOR IP65 BLACK	UL-00006811	12	1200	4000	240×80×160

160–265 В 50 Гц	50000 ч	120°	IP65	I	+75° -40°	12	36 мес. ГАРАНТИЯ
--------------------	------------	------	------	---	--------------	----	---------------------



Светильники уличные настенные накладные светодиодные ULU-S03

Предназначены для декоративной и ориентирующей подсветки фасадов зданий.

- Корпус — анодированный алюминий.
- Устойчивы к вибрациям и не чувствительны к частым включениям/выключениям и колебаниям напряжения сети.
- Предназначены для работы в любых климатических условиях.
- Угол свечения — 30°.

		Вт	лм	К	мм
ULU-S03A-3W/4000K IP54 BLACK	UL-00006804	3	240	4000	85×85×53

160–265 В 50 Гц	50000 ч	30°	IP54	I	+75° -40°	20	24 мес. ГАРАНТИЯ
--------------------	------------	-----	------	---	--------------	----	---------------------



Светильники уличные настенные накладные светодиодные ULU-S04/05

Предназначены для декоративной и ориентирующей подсветки фасадов зданий.

- Корпус — анодированный алюминий.
- Устойчивы к вибрациям и не чувствительны к частым включениям/выключениям и колебаниям напряжения сети.
- Предназначены для работы в любых климатических условиях.
- Угол свечения — 160°.

		Вт	лм	К	мм
ULU-S04A-5W/4000K IP54 BLACK	UL-00006805	5	400	4000	68×92×81
ULU-S05A-5W/4000K IP54 BLACK	UL-00006806	5	400	4000	68×92×81

160–265 В 50 Гц	50000 ч	160°	IP54	I	+75° -40°	20	24 мес. ГАРАНТИЯ
--------------------	------------	------	------	---	--------------	----	---------------------

Светильники уличные настенные накладные светодиодные ULU-S21/22

Предназначены для декоративной и ориентирующей подсветки фасадов зданий.

- Корпус — анодированный алюминий.
- Устойчивы к вибрациям и не чувствительны к частым включениям/выключениям и колебаниям напряжения сети.
- Предназначены для работы в любых климатических условиях.
- Угол свечения — 160°.

		Вт	лм	К	мм
ULU-S21A-3W/4000K IP65 BLACK	UL-00006801	3	240	4000	Ø65×130
ULU-S22B-2x3W/4000K IP65 BLACK	UL-00006802	2x3	480	4000	Ø65×160



Светильники уличные настенные накладные светодиодные ULU-S24

Предназначены для декоративной и ориентирующей подсветки фасадов зданий.

- Корпус — анодированный алюминий.
- Устойчивы к вибрациям и не чувствительны к частым включениям/выключениям и колебаниям напряжения сети.
- Предназначены для работы в любых климатических условиях.
- Угол свечения — 160°.

		Вт	лм	К	мм
ULU-S24A-5W/4000K IP65 BLACK	UL-00006799	5	400	4000	90×80×120

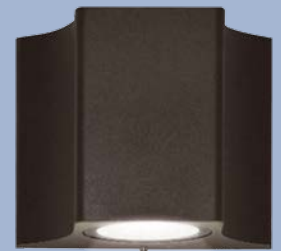

Светильники уличные настенные накладные светодиодные ULU-S40

Предназначены для декоративной и ориентирующей подсветки фасадов зданий.

- Корпус — анодированный алюминий.
- Устойчивы к вибрациям и не чувствительны к частым включениям/выключениям и колебаниям напряжения сети.
- Предназначены для работы в любых климатических условиях.
- Угол свечения — 180°.

		Вт	лм	К	мм
ULU-S40A-10W/4000K IP65 GREY	UL-00005415	10	800	4000	120×80×245





Светильник уличный настенный светодиодный ULU-S10A

Предназначены для декоративной и ориентирующей подсветки фасадов зданий.

- Матовый рассеиватель.
- Корпус из полипропилена, не поддерживающего горение.
- Лёгкий вес.
- Угол свечения — 120°.

		Вт	лм	К	мм
ULU-S10A-8W/4000K IP54 BLACK	UL-00005403	8	600	4000	190x155x120

220–240 В 50 Гц	50000 ч	A+	120°	IP54	II	Ra≥80	cos φ 0,5	+40° –35°	18 мес. ГАРАНТИЯ
--------------------	------------	----	------	------	----	-------	--------------	--------------	---------------------



Светильники уличные настенные накладные под лампу UUL-S80/81

Предназначены для декоративной и ориентирующей подсветки фасадов зданий. Модель UUL-S81A 60W/E27 SENSOR IP54 BLACK имеет встроенный датчик движения. Датчик срабатывает на расстоянии 8 м в радиусе 110°. Лампа в комплект не входит.

- Корпус — анодированный алюминий.
- Рассеиватель из прозрачного поликарбоната.
- Устойчивы к вибрациям и не чувствительны к частым включениям/выключениям и колебаниям напряжения сети.
- Предназначены для работы в любых климатических условиях.
- Угол свечения — 360°.

		цоколь	мм
UUL-S80A 60W/E27 IP54 BLACK	UL-00006812	E27	286x165x236
UUL-S81A 60W/E27 SENSOR IP54 BLACK	UL-00006813	E27	286x165x236

160–265 В 50 Гц	360°	IP54	I	+75° –40°	6	36 мес. ГАРАНТИЯ
--------------------	------	------	---	--------------	---	---------------------



Светильники уличные настенные накладные под лампу UUL-S11/12

Предназначены для декоративной и ориентирующей подсветки фасадов зданий. Лампа в комплект не входит.

- Корпус — анодированный алюминий.
- Рассеиватель из прозрачного поликарбоната.
- Устойчивы к вибрациям и не чувствительны к частым включениям/выключениям и колебаниям напряжения сети.
- Предназначены для работы в любых климатических условиях.
- Угол свечения — 360°.

		цоколь	мм
UUL-S12A 2x60W/E27 IP65 BLACK	UL-00006808	E27	175x108x330
UUL-S11A 60W/E27 IP65 BLACK	UL-00006809	E27	175x108x230

160–265 В 50 Гц	360°	IP65	I	+75° –40°	10	24 мес. ГАРАНТИЯ
--------------------	------	------	---	--------------	----	---------------------



Светильники уличные настенные накладные под лампу UUL-S41/07

Предназначены для декоративной и ориентирующей подсветки фасадов зданий. Лампа в комплект не входит.

- Корпус — анодированный алюминий.
- Рассеиватель из поликарбоната.
- Устойчивы к вибрациям и не чувствительны к частым включениям/выключениям и колебаниям напряжения сети.
- Предназначены для работы в любых климатических условиях.
- Угол свечения — 160–180°.

		цоколь	мм
UUL-S41A 40W/E27 IP65 BLACK	UL-00006803	E27	120×120×350
UUL-S07A 60W/E27 IP54 BLACK	UL-00006807	E27	252×114×126

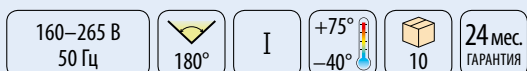

САДОВО-ПАРКОВЫЕ СВЕТИЛЬНИКИ

Садово-парковые светильники предназначены для создания декоративного освещения в парках, садах и прилегающих к ним территориях.

ПРЕИМУЩЕСТВА

- Ударопрочность.
- Выдерживают перепады температуры от -35°C до $+65^{\circ}\text{C}$.
- Стандартный патрон E27 позволяет использовать светильник с различными типами ламп.
- Возможность выбора комплектации светильника.

СДЕЛАНО В РОССИИ



Варианты цвета

Рассеиватель «Сфера»



прозрачный (clear)



бронзовый (bronze)



молочный (opal)



дымчатый (smoke)



красный (red)

Призматический рассеиватель «Сфера»



прозрачный (clear)



бронзовый (bronze)



молочный (opal)

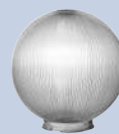

дымчатый (smoke)

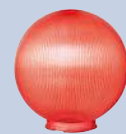

красный (red)

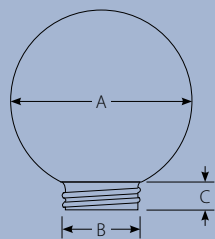

Рассеиватели с резьбовым способом крепления / обычный рассеиватель

		АхВхС, мм		
UFP-R150A CLEAR	08068	150x85x20	прозрачный	16
UFP-R150A OPAL	08069	150x85x20	молочный	16
UFP-R150A SMOKE	08070	150x85x20	дымчатый	16
UFP-R150A RED	08071	150x85x20	красный	16
UFP-R150A BRONZE	08072	150x85x20	бронзовый	16
UFP-R200A CLEAR	08073	200x85x20	прозрачный	4
UFP-R200A OPAL	08074	200x85x20	молочный	4
UFP-R200A SMOKE	08075	200x85x20	дымчатый	4
UFP-R200A BRONZE	08076	200x85x20	бронзовый	4



IP44

II

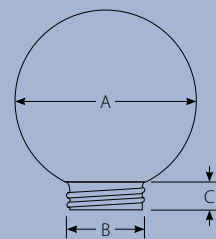

Рассеиватели с резьбовым способом крепления / призматический рассеиватель

		АхВхС, мм		
UFP-P150A CLEAR	08085	150x85x20	прозрачный	16
UFP-P150A OPAL	08086	150x85x20	молочный	16
UFP-P150A SMOKE	08087	150x85x20	дымчатый	16
UFP-P150A RED	08088	150x85x20	красный	16
UFP-P150A BRONZE	08089	150x85x20	бронзовый	16
UFP-P200A CLEAR	08090	200x85x20	прозрачный	4
UFP-P200A OPAL	08091	200x85x20	молочный	4
UFP-P200A SMOKE	08092	200x85x20	дымчатый	4
UFP-P200A BRONZE	08093	200x85x20	бронзовый	4



IP44

II



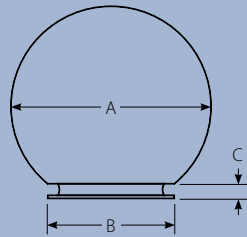

Рассеиватели с посадочным способом крепления / обычный рассеиватель

		АхВхС, мм			
UFP-R250B CLEAR	08077	250×120×20	прозрачный	16	
UFP-R250B OPAL	08078	250 120×20	молочный	16	
UFP-R250B SMOKE	08079	250×120×20	дымчатый	16	
UFP-R250B BRONZE	08080	250×120×20	бронзовый	16	
UFP-R300B CLEAR	08081	300×120×20	прозрачный	4	
UFP-R300B OPAL	08082	300×120×20	молочный	4	
UFP-R300B SMOKE	08083	300×120×20	дымчатый	4	
UFP-R300B BRONZE	08084	300×120×20	бронзовый	4	



IP44

II

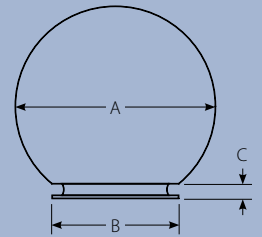
САН-
ПЛАСТИК
КОРПУСПВХ
ПАКЕТ
УПАКОВКА

Рассеиватели с посадочным способом крепления / призматический рассеиватель

		АхВхС, мм			
UFP-P250B CLEAR	08094	250×120×20	прозрачный	16	
UFP-P250B OPAL	08095	250×120×20	молочный	16	
UFP-P250B SMOKE	08096	250×120×20	дымчатый	16	
UFP-P250B BRONZE	08097	250×120×20	бронзовый	16	
UFP-P300B CLEAR	08098	300×120×20	прозрачный	4	
UFP-P300B OPAL	08099	300×120×20	молочный	4	
UFP-P300B SMOKE	08100	300×120×20	дымчатый	4	
UFP-P300B BRONZE	08101	300×120×20	бронзовый	4	



IP44

II

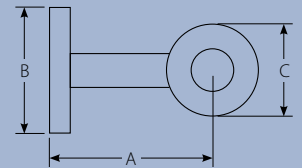
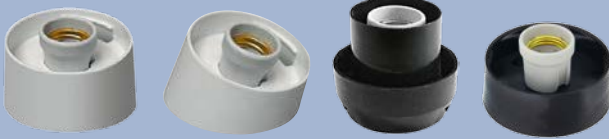
САН-
ПЛАСТИК
КОРПУСПВХ
ПАКЕТ
УПАКОВКА

Основания для резьбового способа крепления

		АхВ, мм		
UFP-A01AE WHITE	08310	96×65	□	16
UFP-A01AE BLACK	08102	96×65	■	16
UFP-A04AE WHITE	08312	96×84	□	16
UFP-A05AE BLACK	08449	90×80	■	60

ПЛАСТИК
КОРПУСПВХ
ПАКЕТ
УПАКОВКА

Кронштейн для резьбового способа крепления

		АхВхС, мм		
UFP-C21AE-140 BLACK	08108	140×115×90	■	50

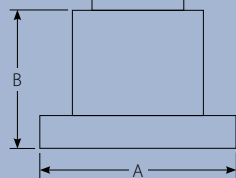
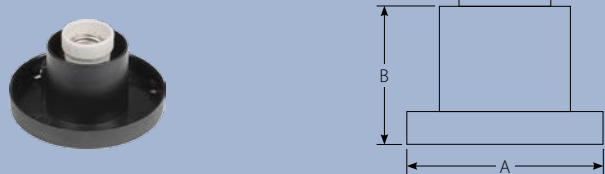
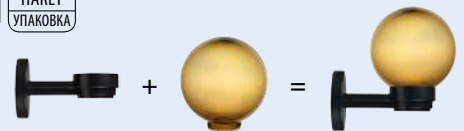
ПЛАСТИК
КОРПУСПВХ
ПАКЕТ
УПАКОВКА

Основание для посадочного способа крепления

		АхВ, мм		
UFP-A02BE BLACK	08103	125×55	■	50

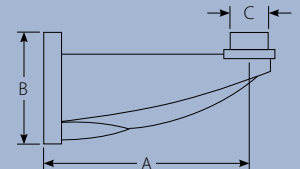
ПЛАСТИК
КОРПУСПВХ
ПАКЕТ
УПАКОВКА





Кронштейн для посадочного способа крепления

		АхВхС, мм		
UFP-C23BN-190 BLACK	08110	190×100×30	■	50

ПЛАСТИК
КОРПУСПВХ
ПАКЕТ
УПАКОВКА



Опора с крышкой

		АхВ, мм		
UFP-E11BN-400 BLACK	08313	400х60		1
UFP-E11BN-600 BLACK	08314	600х60		1
UFP-E11BN-1200 BLACK	08315	1200х60		1

СТАЛЬ
КОРПУС

КАРТОН
УПАКОВКА

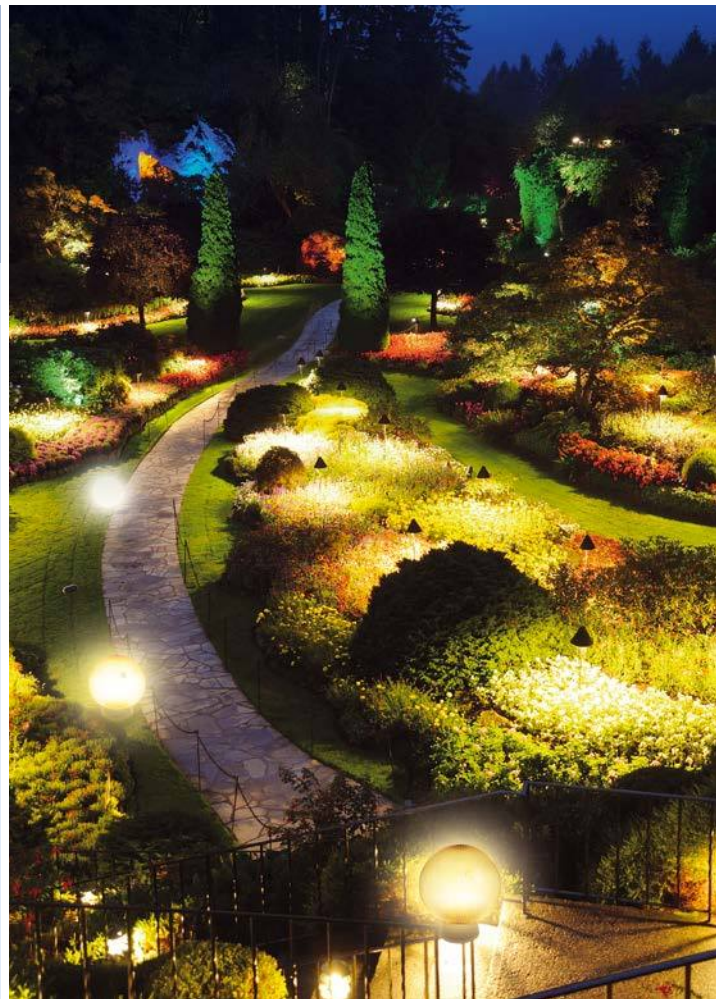
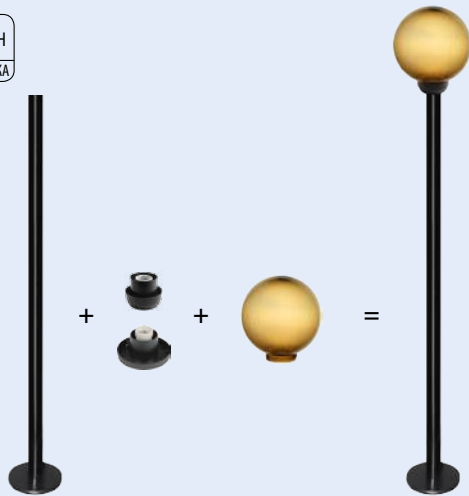

Варианты и типы креплений

Артикул и диаметр рассеивателя	Наименование крепёжного элемента и способ его крепления	Тип крепления рассеивателя к крепёжному элементу
UFP-R150 (150 мм)	UFP-C21-AE-140 — кронштейн для крепления к вертикальной поверхности	
UFP-R200 (200 мм)	UFP-A05AE — основание для крепления светильника на опору	
UFP-P150 (150 мм)	UFP-A01AE — основание для крепления на горизонтальные и вертикальные поверхности	резьбовой
UFP-P200 (200 мм)	UFP-A04AE — косое основание для крепления на вертикальную поверхность	
UFP-R250B (250 мм)	UFP-C23BN — кронштейн для крепления к вертикальной поверхности	
UFP-R300B (300 мм)	UFP-A02BE — основание для крепления рассеивателя к кронштейну UFP-C23BN	посадочный
UFP-P250B (250 мм)		
UFP-P300B (300 мм)		

СВЕТОДИОДНЫЕ АККУМУЛЯТОРНЫЕ СВЕТИЛЬНИКИ ULG

Декоративные светодиодные аккумуляторные светильники используются для украшения дома и сада. Благодаря встроенному аккумулятору светильники полностью автономны и их можно размещать в любом месте. Влагозащищенный корпус выполнен из ударопрочного поликарбоната. Зарядка осуществляется через USB-порт (провод в комплекте). Режимы свечения: постоянное свечение одним цветом, быстрая смена цветов, плавная смена цвета с затуханием или без.

ПРЕИМУЩЕСТВА

- Разноцветное свечение.
- Быстрая и плавная смена цвета.
- До 10 часов непрерывной работы (при полной зарядке аккумулятора).
- Влагозащищенное исполнение.
- Зарядка через USB порт (провод в комплекте).
- Универсальность применения.

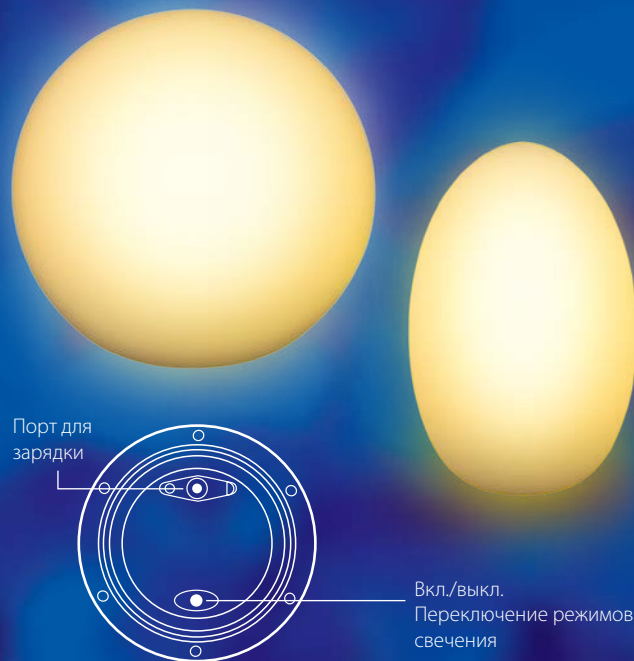

Светильники ULG-R001

		провод	светодиоды	аккумулятор	время зарядки, ч	мм
ULG-R001 020/RGB IP65 BALL	UL-00003301	черный 1 м 5 В/1 А (в/к)	8 SMD5050 20 Лм белый 800 мкд цветной 8x0,2 Вт	встроен. литиевая батарея 2000 мАч	3-4	Ø200
ULG-R001 030/RGB IP65 BALL	UL-00003300	черный 1 м 5 В/1 А (в/к)	12 SMD5050 20 Лм белый 800 мкд цветной 12x0,2 Вт	встроен. литиевая батарея 2000 мАч	3-4	Ø300

50000 ч IP65 +45° -20° ПЛАСТИК КОРПУС БЕЛЫЙ



Светильник ULG-R003

		провод	светодиоды	аккумулятор	время зарядки, ч	мм
ULG-R003 019 RGB IP54 EGG	UL-00003302	белый 1 м 5 В/1 А (в/к)	4 SMD5050 20 Лм белый 800 мкд цветной 4x0,2 Вт	встроен. литиевая батарея 1000 мАч	3-4	Ø140x190

50000 ч IP54 +45° -20° ПЛАСТИК КОРПУС БЕЛЫЙ

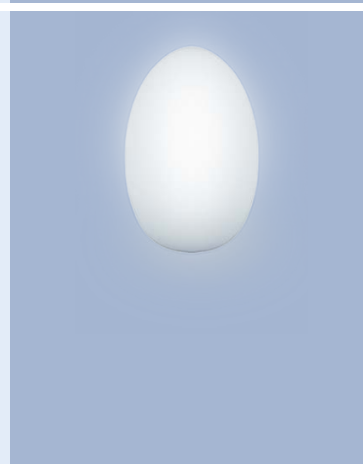

СВЕТИЛЬНИКИ GX53 / СЕРИЯ FT

Светильники Uniel GX53 серии FT имеют металлический корпус и предназначены для использования с энергосберегающими или светодиодными лампами с цоколем GX53 и мощностью до 13 Вт. Лампа в комплект не входит.



Варианты цвета



black chrome
чёрный хром



chrome
хром



nickel chrome
никель



gold
золото



antique gold
античное золото



white
белый



Накладные FT Prom

		MM
GX53/FT ANTIQUE GOLD 10 PROM	UL-00003738	Ø82x25
GX53/FT CHROME 10 PROM	UL-00003736	Ø82x25
GX53/FT WHITE 10 PROM	UL-00003737	Ø82x25
GX53/FT BLACK CHROME 10 PROM	UL-00003735	Ø82x25
GX53/FT GOLD 10 PROM	UL-00004147	Ø82x25
GX53/FT NICKEL CHROME 10 PROM	UL-00004148	Ø82x25

220–240 В
50 Гц



IP20

КАРТОН
УПАКОВКА

10/100

СВЕТИЛЬНИКИ GX53/H2 / СЕРИЯ PROM

Светильники GX53/H210 серии PROM предназначены для использования в коммерческих и жилых помещениях. Корпус светильника выполнен из металла с различными вариантами окраски.

Светильники используются с компактными люминесцентными и светодиодными лампами с цоколем GX53. Лампа в комплект не входит. В индивидуальной упаковке 10 светильников.



Металлический корпус

Варианты цвета



white
белый



chrome
хром



gold
золото



nickel
никель



black chrome
чёрный хром



antique brass
античная латунь

			мм
GX53/H2 WHITE 10 PROM	UL-00005051		Ø100x20
GX53/H2 CHROME 10 PROM	UL-00005052		Ø100x20
GX53/H2 GOLD 10 PROM	UL-00005053		Ø100x20
GX53/H2 NICKEL 10 PROM	UL-00005054		Ø100x20
GX53/H2 BLACK CHROME 10 PROM	UL-00005055		Ø100x20
GX53/H2 ANTIQUE BRASS 10 PROM	UL-00005056		Ø100x20

Термокольцо для монтажа светильников серии GX53/H2

Термокольцо для натяжного потолка используется с полотнами из ПВХ и текстиля при установке светильников. Элемент выполняет защитную функцию: не даёт материалу растянуться под весом осветительного прибора или перегреться. Препятствует деформации и разрыву края полотна в месте установки. Протекторное кольцо крепится вокруг отверстия под светильник и упрочняет материал.

		внутренний диаметр, мм	внешний диаметр, мм
UFL-R01 GX53/85/95 CLEAR 020 POLYBAG	UL-00003282	85	95

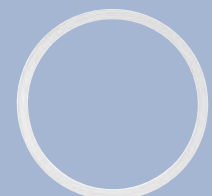

СВЕТИЛЬНИКИ GX70 / СЕРИЯ Н

Светильники Uniel GX70 серии Н имеют металлический корпус и предназначены для использования с энергосберегающими или светодиодными лампами с цоколем GX70 и мощностью до 20 Вт. Лампа в комплект не входит.



Варианты цвета



antique copper
античная медь



gold
золото



silver
серебро



Встраиваемые

		MM
GX70/H5 ANTIQUE COPPER	02110	Ø151×53
GX70/H5 GOLD	01895	Ø151×53

220–240 В
50 Гц



IP20



КАРТОН
УПАКОВКА



Встраиваемые с фасеточным отражателем

		MM
GX70/H-6R GOLD	02706	Ø170×79
GX70/H-6R SILVER	02707	Ø170×79

220–240 В
50 Гц



IP20



КАРТОН
УПАКОВКА



ПАТРОНЫ ДЕКОРАТИВНЫЕ СЕРИИ VINTAGE

Декоративные патроны в стиле ретро. Предназначены для использования с декоративными лампами серии Vintage (стр. 40, 54). В коллекцию входят три модели с проводом длиной до 1,5 м и креплением, одна модель со шнуровым выключателем и одна модель без выключателя.

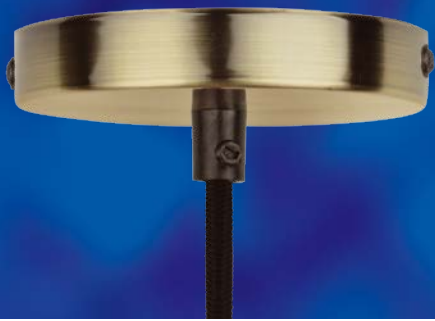

		цвет корпуса	цвет крепления	выключатель
DLC-V-S24K/E27 TS/1M/BL BRONZE	UL-00004500	бронза	бронза	поворотный
DLC-V-S24K/E27 TS/1M/BL PEARL BLACK	UL-00004501	чёрный жемчуг	чёрный	поворотный



		цвет корпуса	выключатель
DLC-V-H01Z/E27 BRONZE	UL-00000530	бронза	шнуровой
DLC-V-H01/E27 BRONZE	UL-00000531	бронза	–



		цвет корпуса	цвет крепления	выключатель
DLC-V-S22K/E27 TS/1,5M/BL BRONZE	UL-00002824	бронза	бронза	–

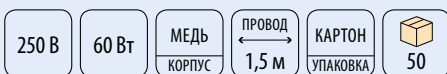

ПАТРОНЫ ДЕКОРАТИВНЫЕ СЕРИИ TECHNО

Декоративные патроны серии TECHNО идеально подойдут для оформления интерьеров в стиле техно, лофт, минимализм. Материал патрона — окрашенный алюминий. Длина провода составляет 1 м.

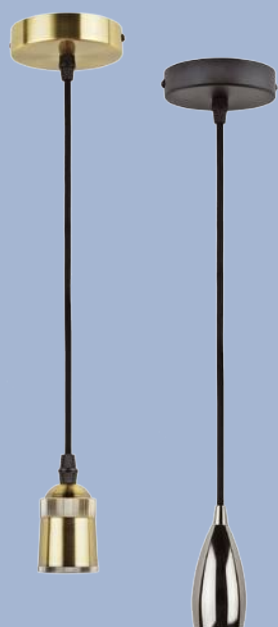

		цвет корпуса	цвет крепления	мм
DLC-T-S31/E27 TS/1M/BL BRONZE	UL-00005286	бронза	бронза	Ø44x65
DLC-T-S31/E27 TS/1M/BL PEARL BLACK	UL-00005287	чёрный жемчуг	чёрный	Ø44x65
DLC-T-S32/E27 TS/1M/BL BRONZE	UL-00005288	бронза	бронза	Ø44x105
DLC-T-S32/E27 TS/1M/BL PEARL BLACK	UL-00005289	чёрный жемчуг	чёрный	Ø44x105



УЛИЧНАЯ ГИРЛЯНДА BELT-LIGHT

Гирлянда BELT-LIGHT применяется для формирования декоративного освещения, праздничного оформления, акцентной подсветки с использованием ламп с цоколем E27. Уплотнительные кольца на патронах E27 обеспечивают степень защиты от пыли и влаги IP65 при вкрученной лампе с цоколем E27 и колбой диаметром 45 мм. Материал оболочки — каучук, материал провода — латунь. Лампы в комплект не входят.



Внимание! Гирлянда BELT-LIGHT не является самонесущей. Для установки необходимо использовать несущий трос.

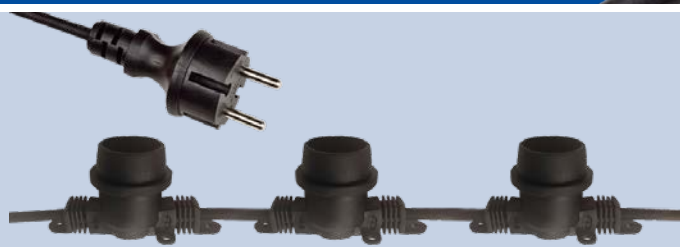

Параллельная схема соединения ламп — при перегорании одной из ламп питание остальных ламп не прерывается.



		кол-во патронов, шт.	длина гирлянды, м	расстоян. между патронами, см	макс. мощность нагрузки, Вт	макс ток, А	сечение, мм ²	
UDL-K1 10 40/E27/10M IP65 BLACK BELT-LIGHT	UL-00006440	40	10	25	800	3	2×0,5	4
UDL-K1 11 80/E27/20M IP65 BLACK BELT-LIGHT	UL-00006441	80	20	25	800	3	2×0,5	2
UDL-K1 20 200/E27/100M IP65 BLACK BELT-LIGHT	UL-00006479	200	100	50	3680	16	2×1,5	1

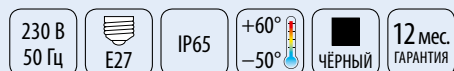

NEW!



В комплекте 5 заглушек, предназначенных для защиты патронов от проникновения влаги, если в них не установлена лампа.

		кол-во патронов, шт.	длина гирлянды, м	расстоян. между патронами, см	макс. мощность нагрузки, Вт	макс ток, А	сечение, мм ²	
UDL-K121 10/E27/5M 5C IP65 BLACK BELT-LIGHT	UL-00007150	10	5	50	800	3	2×0,5	10

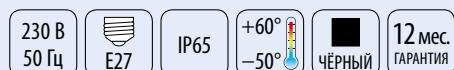

НАСТОЛЬНЫЕ СВЕТОДИОДНЫЕ СВЕТИЛЬНИКИ

Идеальный источник света и стильный элемент дизайна для самого изысканного интерьера. Высокая световая отдача, экономичность и длительный срок службы.



ПРЕИМУЩЕСТВА

- Равномерная яркость освещения, отсутствие бликов.
- Качественная цветопередача.
- Срок службы 30000 часов.
- 2 года гарантии.
- Высокая световая отдача — более 70 лм/Вт.
- Безопасность — не требуются высокие напряжения, низкая температура светодиода.
- Высокая механическая прочность, вибростойкость (отсутствие нити накаливания и иных чувствительных составляющих).
- Малая инерционность — включается сразу и на полную яркость.
- Количество циклов включения-выключения не оказывает существенного влияния на срок службы светодиодов.
- Экологичность — отсутствие ртути, фосфора и ультрафиолетового излучения.



NEW!



TLD-569

Сенсорный выключатель с диммером.
Регулировка температуры света.

	Вт	лм	К
UL-00007437	8	400	2700–5500

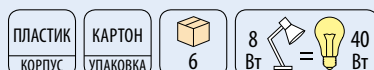

NEW!



TLD-570

Сенсорный выключатель с диммером.
Регулировка температуры света.

	Вт	лм	К
UL-00007438	9	500	2700–5500

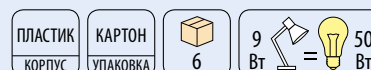



TLD-571

Сенсорный выключатель с диммером. USB порт для подключения портативных устройств и micro USB для питания светильника.

	Вт	лм	К
UL-00007439	8	400	4500

ПЛАСТИК КОРПУС
КАРТОН УПАКОВКА
24
8 Вт = 40 Вт



TLD-566

Сенсорный выключатель с диммером. Возможность питания от USB. Корпус стилизован под кожу. Часы/дата и день недели/температура.

	Вт	лм	К
UL-00006769	6	300	4500

ПЛАСТИК РЕЗИНА КОРПУС
КАРТОН УПАКОВКА
8
6 Вт = 30 Вт

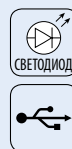

TLD-542

Сенсорный выключатель с диммером. USB порт для подключения портативных устройств. Корпус стилизован под кожу. Температура/часы/дата и день недели.

	Вт	лм	К
UL-00001816	5	300	5000
UL-00001817	5	300	5000

ПЛАСТИК КОРПУС
КАРТОН УПАКОВКА
12
5 Вт = 30 Вт



TLD-565

Сенсорный выключатель с диммером. USB порт для подключения портативных устройств. Корпус стилизован под кожу. 3 режима свечения: 3000, 4500, 6000 К. Беспроводное зарядное устройство для смартфона (поддерживает не все модели смартфонов).

	Вт	лм	К
UL-00006472	12	360	3000/4500/6000
UL-00006473	12	360	3000/4500/6000

ПЛАСТИК КОРПУС
КАРТОН УПАКОВКА
12
12 Вт = 40 Вт

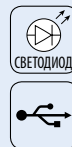



TLD-567

Сенсорный выключатель с диммером.
Возможность питания от USB.
Корпус стилизован под кожу.
Часы/дата и день недели/температура.

	Вт	лм	К
UL-00006770	6	300	4500

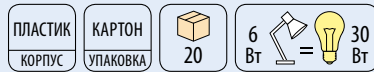

TLD-555

Сенсорный выключатель с диммером.
Возможность питания от USB.
Корпус стилизован под кожу.
Светильник-ночник с отдельным сенсорным выключателем.
3 режима свечения: 3000, 4500, 6000 К.
Аккумулятор 1200 мАч.

	Вт	лм	К
UL-00006474	8	500	3000/4500/6000

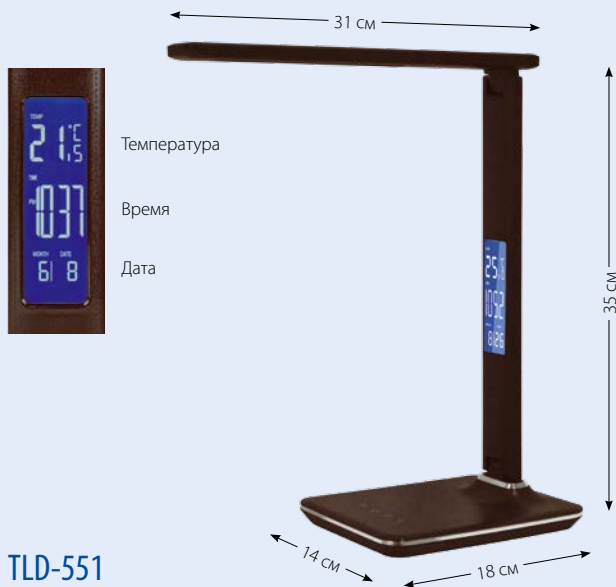
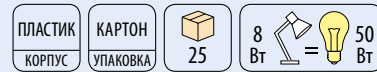

TLD-551

Сенсорный выключатель с диммером.
USB порт для подключения портативных устройств.
Корпус стилизован под кожу.
3 режима свечения: 3000, 4500, 6000 К.
Температура / время / дата.

	Вт	лм	К
UL-00003335	9	450	3000/4500/6000

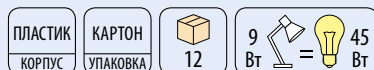

TLD-509

Сенсорный выключатель с диммером.
USB порт для подключения портативных устройств.
4 режима свечения: 2700, 4200, 4800, 6400 К.

	Вт	лм	К
07521	10	840	2700/4200/4800/6400

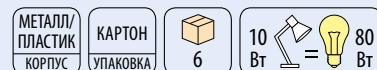



TLD-547

Сенсорный выключатель с диммером.
Возможность питания от USB.
3 режима свечения: 3300, 4200, 6000 К.

	Вт	лм	К	
UL-00002342	8	400	3300/4200/6000	<input type="checkbox"/>



МЕТАЛЛ/ ПЛАСТИК КОРПУС	КАРТОН УПАКОВКА	8	8 Вт = 40 Вт
------------------------------	--------------------	---	--------------------



TLD-548

Сенсорный выключатель с диммером.
3 режима свечения: 3300, 4200, 6000 К.

	Вт	лм	К	
UL-00002379	6	300	3300/4200/6000	<input type="checkbox"/>



ПЛАСТИК КОРПУС	КАРТОН УПАКОВКА	6	6 Вт = 30 Вт
-------------------	--------------------	---	--------------------



TLD-519

Сенсорный выключатель с диммером.
USB порт для подключения портативных устройств.
4 режима свечения: 2700, 4200, 4800, 6400 К.

	Вт	лм	К	
10081	10	800	2700/4200/4800/6400	<input checked="" type="checkbox"/>
10082	10	800	2700/4200/4800/6400	<input type="checkbox"/>



МЕТАЛЛ/ ПЛАСТИК КОРПУС	КАРТОН УПАКОВКА	6	10 Вт = 80 Вт
------------------------------	--------------------	---	---------------------



TLD-515

Сенсорный выключатель с диммером.
6 режимов свечения: 2700, 3200, 4200, 4800, 5500, 6400 К.
Кнопка автовыключения через 30 с.

	Вт	лм	К	
09104	9	900	2700/3200/4200/	<input checked="" type="checkbox"/>
09106	9	900	4800/5500/6400	<input checked="" type="checkbox"/>



МЕТАЛЛ/ ПЛАСТИК КОРПУС	КАРТОН УПАКОВКА	8	9 Вт = 90 Вт
------------------------------	--------------------	---	--------------------

**TLD-517**

Сенсорный выключатель с диммером.
6 режимов свечения: 2700, 3200, 4200,
4800, 5500, 6400 К.

Кнопка автовыключения через 30 с.

	Вт	лм	К	
09107	9	900	2700/3200/4200/ 4800/5500/6400	■+■

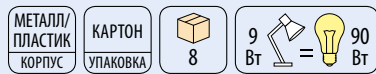
**TLD-501**

Сенсорный выключатель с диммером.

	Вт	лм	К	
05648	8	546	5000	■

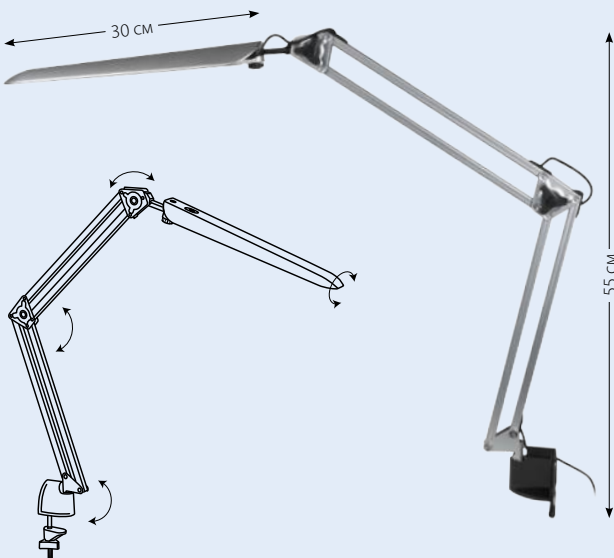
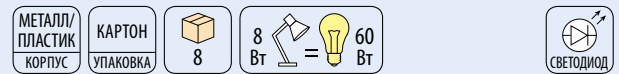
**TLD-524**

Сенсорный выключатель с диммером.
Струбцина в комплекте.

	Вт	лм	К	
10608	8	500	4500	■
10609	8	500	4500	■
10610	8	500	4500	□

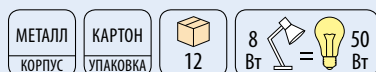
**TLD-568**

Увеличительное стекло с пятикратным
увеличением.

Выключатель на сетевом шнуре.

Регулировка температуры света и яркости.

Струбцина в комплекте.

	Вт	лм	К	
UL-00007386	8	300	2700-5500	□

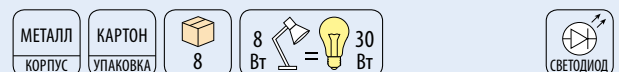



TLD-503

Сенсорный выключатель с диммером. USB порт для подключения портативных устройств.

	Вт	лм	К	
06533	8	546	5000	■
06415	8	546	5000	■
06416	8	546	5000	□

МЕТАЛЛ/ ПЛАСТИК КОРПУС
КАРТОН УПАКОВКА
6
8 Вт = 60 Вт



TLD-502

Сенсорный выключатель с диммером.

	Вт	лм	К	
05649	8	546	5000	■
05650	8	546	5000	■

МЕТАЛЛ/ ПЛАСТИК КОРПУС
КАРТОН УПАКОВКА
8
8 Вт = 60 Вт



TLD-507

Сенсорный выключатель.

	Вт	лм	К	
06547	5	550	5000	■
06546	5	550	5000	□

МЕТАЛЛ/ ПЛАСТИК КОРПУС
КАРТОН УПАКОВКА
8
5 Вт = 50 Вт



TLD-510

Сенсорный выключатель с диммером.

	Вт	лм	К	
08426	6	550	4500	■
07535	6	550	4500	■
08427	6	550	4500	□

МЕТАЛЛ/ ПЛАСТИК КОРПУС
КАРТОН УПАКОВКА
12
6 Вт = 50 Вт



**TLD-506**

Сенсорный выключатель с диммером.

	Вт	лм	К	
06545	5	550	5000	■
06544	5	550	5000	□

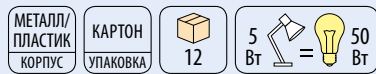
**TLD-531**

Сенсорный выключатель с диммером.

	Вт	лм	К	
UL-00000805	4	400	4500	□
UL-00000806	4	400	4500	▣
UL-00000807	4	400	4500	▤

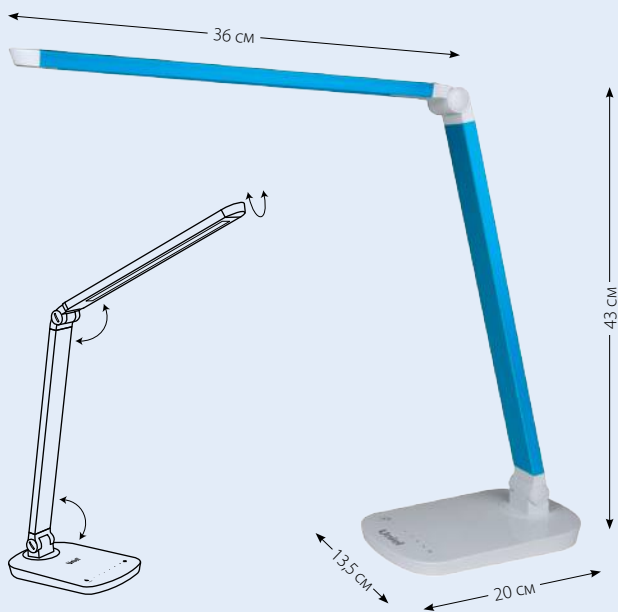
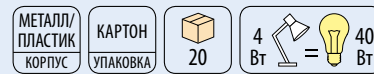
**TLD-521**

Сенсорный выключатель с диммером.

	Вт	лм	К	
10084	8	800	5000	■
10083	8	800	5000	■
10085	8	800	5000	■

**TLD-511**

Сенсорный выключатель с диммером.

	Вт	лм	К	
07538	6	550	4500	□
07537	6	550	4500	■

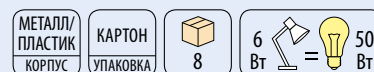



TLD-512

Сенсорный выключатель с диммером.

	Вт	лм	К	
07540	6	550	4500	<input type="checkbox"/>
07539	6	550	4500	<input checked="" type="checkbox"/>

МЕТАЛЛ/ ПЛАСТИК КОРПУС
КАРТОН УПАКОВКА
8
6 Вт = 50 Вт
СВЕТОДИОД

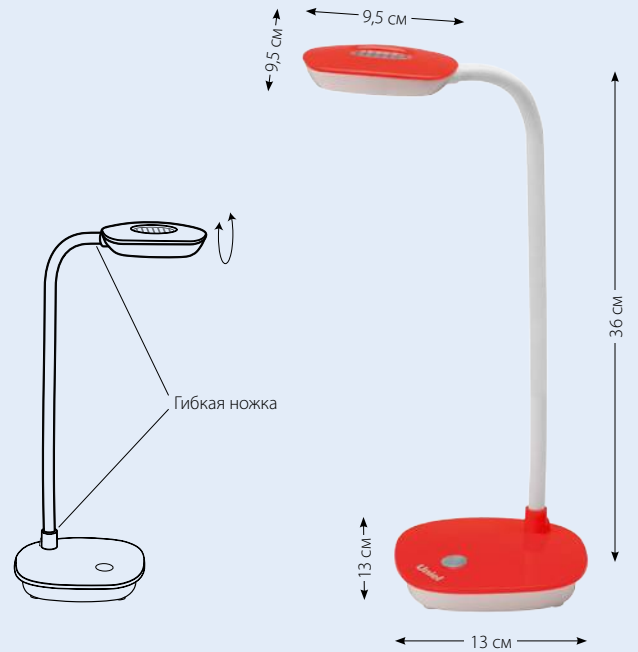

TLD-518 PROMO

Механический выключатель.

	Вт	лм	К	
09110	4	400	4500	<input checked="" type="checkbox"/>
09108	4	400	4500	<input type="checkbox"/>

МЕТАЛЛ/ ПЛАСТИК КОРПУС
КАРТОН УПАКОВКА
16
4 Вт = 40 Вт
СВЕТОДИОД



TLD-543

Механический выключатель.

	Вт	лм	К	
UL-00002116	5	350	4500	<input type="checkbox"/>

ПЛАСТИК КОРПУС
КАРТОН УПАКОВКА
16
5 Вт = 35 Вт
СВЕТОДИОД



TLD-545

Механический выключатель.

	Вт	лм	К	
UL-00002231	5	350	3500	<input checked="" type="checkbox"/>
UL-00002232	5	350	3500	<input type="checkbox"/>

ПЛАСТИК КОРПУС
КАРТОН УПАКОВКА
12
5 Вт = 35 Вт
СВЕТОДИОД

**TLD-558**

Сенсорный выключатель с диммером.

	Вт	лм	К	
UL-00004140	3	280	5000	

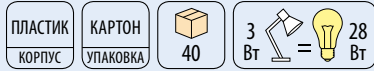
**TLD-559**

Сенсорный выключатель с диммером.

	Вт	лм	К	
UL-00004142	3	280	5000	
UL-00004141	3	280	5000	

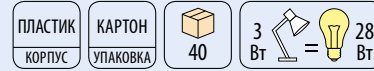
**TLD-552**

Сенсорный выключатель с диммером.

	Вт	лм	К	
UL-00003336	4	200	4500	

**TLD-561**

Механический выключатель.

	Вт	лм	К	
UL-00004462	7	450	4500	
UL-00004463	7	450	4500	

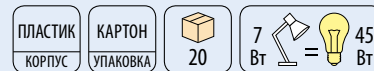

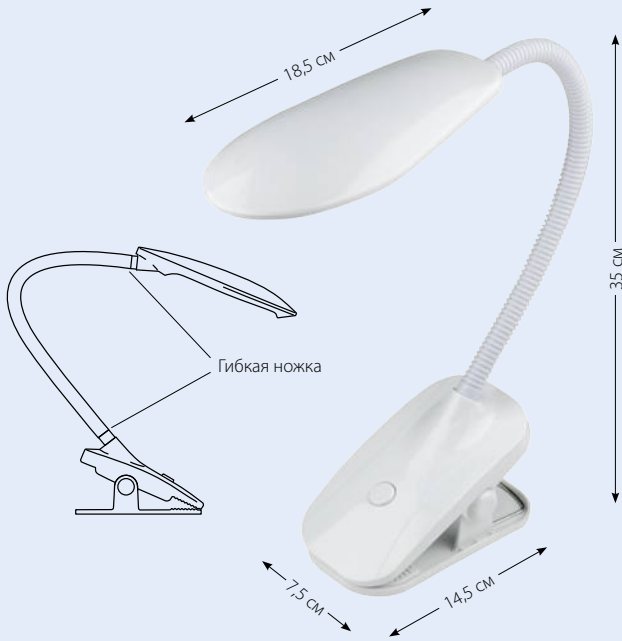

TLD-546

Механический выключатель.
Крепление-прищепка.

	Вт	лм	К	
UL-00002233	5	350	4500	■
UL-00002234	5	350	4500	□

ПЛАСТИК КОРПУС
КАРТОН УПАКОВКА
20
3 Вт = 35 Вт
СВЕТОДИОД

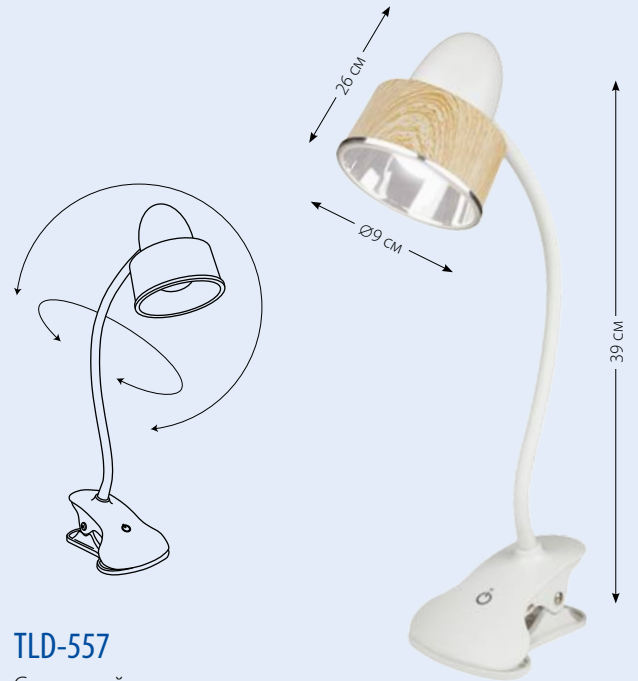

TLD-557

Сенсорный выключатель с диммером.
Крепление-прищепка.

	Вт	лм	К	
UL-00004138	5	350	5000	■
UL-00004139	5	350	5000	□

ПЛАСТИК КОРПУС
КАРТОН УПАКОВКА
24
3 Вт = 35 Вт
СВЕТОДИОД



TLD-560

Сенсорный выключатель с диммером.
Крепление-прищепка.

	Вт	лм	К	
UL-00004143	3	280	5000	□

ПЛАСТИК КОРПУС
КАРТОН УПАКОВКА
40
3 Вт = 28 Вт
СВЕТОДИОД

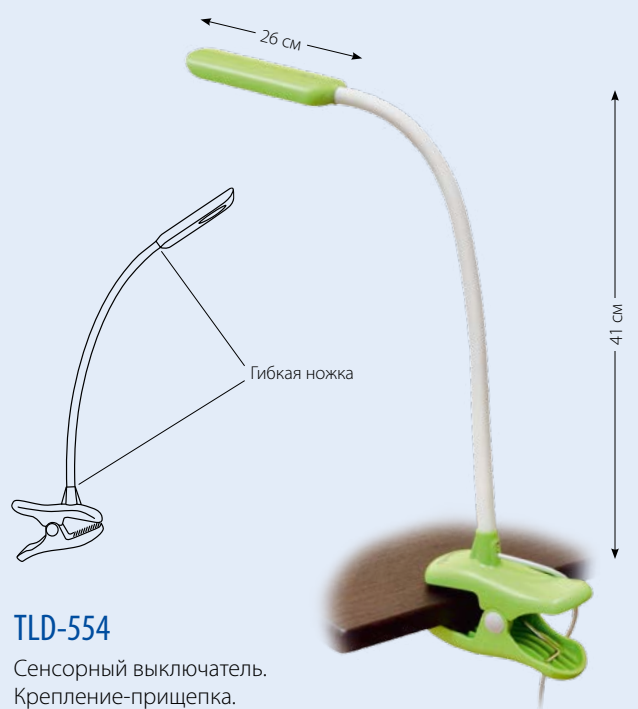

TLD-554

Сенсорный выключатель.
Крепление-прищепка.

	Вт	лм	К	
UL-00003645	4	400	5500	□
UL-00003646	4	400	5500	■
UL-00003647	4	400	5500	■

МЕТАЛЛ/ ПЛАСТИК КОРПУС
КАРТОН УПАКОВКА
12
4 Вт = 40 Вт
СВЕТОДИОД

**TLD-562**

Сенсорный выключатель с диммером.

	Вт	лм	К	
UL-00004464	5	360	4500	<input type="checkbox"/>

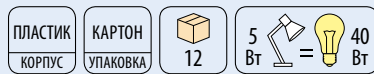
**TLD-563**Сенсорный выключатель с диммером.
Крепление-прищепка.

	Вт	лм	К	
UL-00004465	5	360	4500	<input type="checkbox"/>

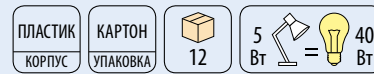
**TLD-532**

Сенсорный выключатель с диммером.

	Вт	лм	К	
UL-00001460	7	360	4500	<input checked="" type="checkbox"/>
UL-00001461	7	360	4500	<input type="checkbox"/>

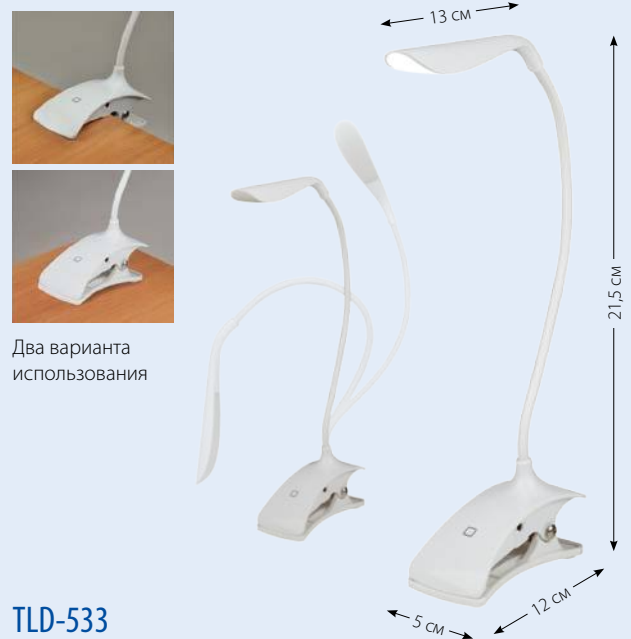
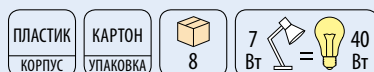
**TLD-533**Литиевый аккумулятор 1200 мА.
Сенсорный выключатель с диммером.
Крепление-прищепка.
Возможность питания от USB.

	Вт	лм	К	
UL-00001494	3	250	5500	<input type="checkbox"/>

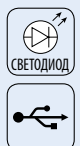
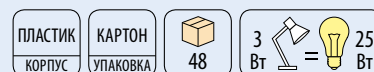



TLD-535

Литиевый аккумулятор 1800 мА.
Сенсорный выключатель с диммером.
Возможность питания от USB.
RGB-ночник с выключателем.

	Вт	лм	К	
UL-00001496	4	250	5500	<input type="checkbox"/>

ПЛАСТИК КОРПУС	КАРТОН УПАКОВКА	24	4 Вт = 25 Вт
-------------------	--------------------	----	--------------



TLD-536

Литиевый аккумулятор 1800 мА.
Сенсорный выключатель с диммером.
Возможность питания от USB.
RGB-ночник с выключателем.
Часы/дата и день недели/температура.

	Вт	лм	К	
UL-00001497	4	250	5500	<input type="checkbox"/>

ПЛАСТИК КОРПУС	КАРТОН УПАКОВКА	32	4 Вт = 25 Вт
-------------------	--------------------	----	--------------

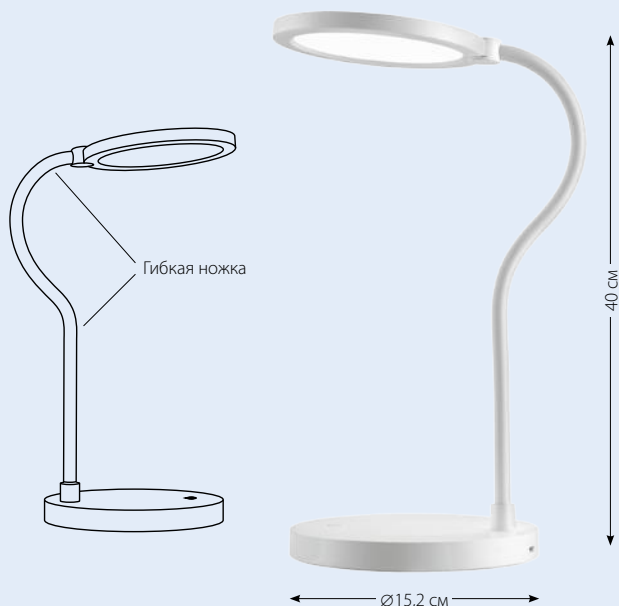

TLD-553

Литиевый аккумулятор 1200 мА.
Сенсорный выключатель с диммером.
Возможность питания от USB.

	Вт	лм	К	
UL-00003339	6	400	4500	<input checked="" type="checkbox"/>
UL-00003338	6	400	4500	<input type="checkbox"/>

ПЛАСТИК КОРПУС	КАРТОН УПАКОВКА	16	6 Вт = 40 Вт
-------------------	--------------------	----	--------------

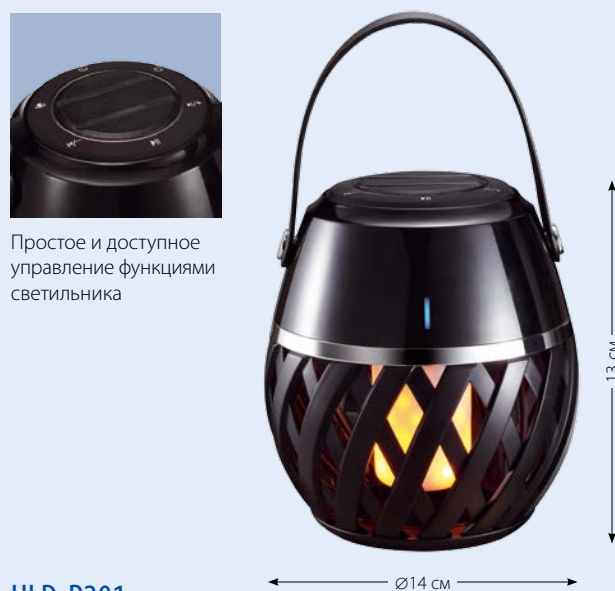

ULD-R201

Светодиодный светильник с bluetooth-колонкой 70 дБ.
Возможность питания от USB.
Аккумулятор 1800 мАч.
Эффект горящего пламени.

	Вт	
UL-00006768	5	<input checked="" type="checkbox"/>

IP65	ПЛАСТИК КОРПУС	КАРТОН УПАКОВКА	12
------	-------------------	--------------------	----



**TLD-590**

Светильник-зеркало.
Встроенный аккумулятор 3.7V/600mAh.
Сенсорный выключатель с диммером.
Возможность питания от USB.
Возможность питания от сети 220 В.

	Вт	лм	К	
UL-00002758	4	80	6000	<input type="checkbox"/>

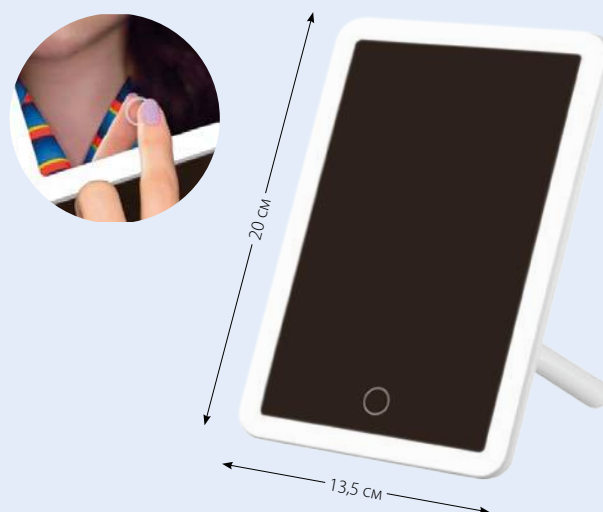
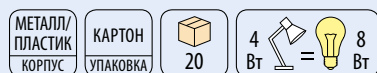
**TLD-591**

Светильник-зеркало.
Встроенный аккумулятор 3.7V/600mAh.
Сенсорный выключатель с диммером.
Возможность питания от USB.
Возможность питания от сети 220 В.

	Вт	лм	К	
UL-00002759	4	80	6000	<input type="checkbox"/>

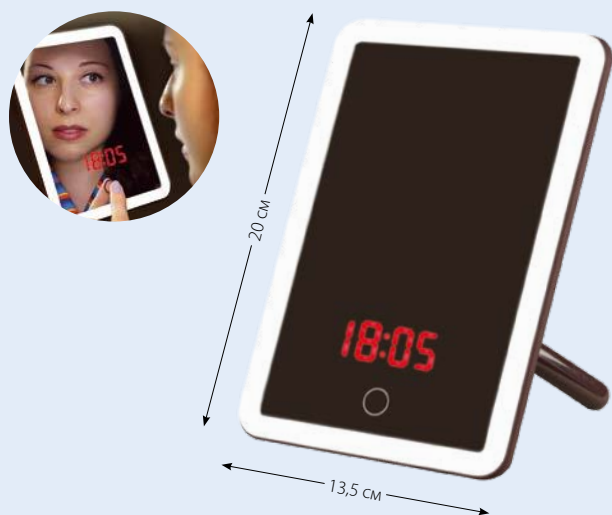
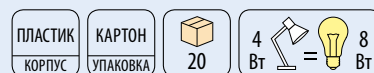
**TLD-591 Brown****NEW!**

Светильник-зеркало.
Встроенный аккумулятор 3.7V/600mAh.
Сенсорный выключатель с диммером.
Возможность питания от USB.
Возможность питания от сети 220 В.
Корпус стилизован под кожу.
Температура/часы.

	Вт	лм	К	
UL-00004160	4	80	6000	<input checked="" type="checkbox"/>

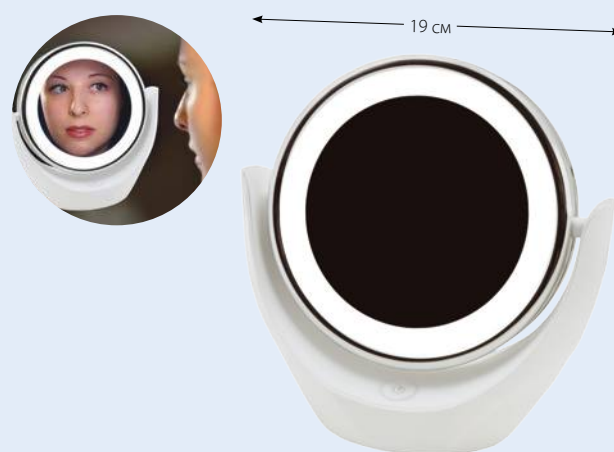
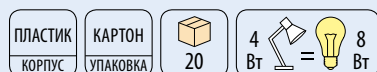
**TLD-592**

Светильник-зеркало.
Зеркало двухстороннее: зеркало без увеличения + зеркало с пятикратным увеличением.
Сенсорный выключатель.
Питание: 3xAA (H/K).

	лм	К	
UL-00005246	80	6000	<input type="checkbox"/>

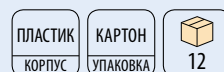

НАСТОЛЬНЫЕ СВЕТИЛЬНИКИ

Настольные светильники Uniel — проверенные временем решения для широкого круга потребителей, умеющих ценить разумное сочетание качества и цены продукции.

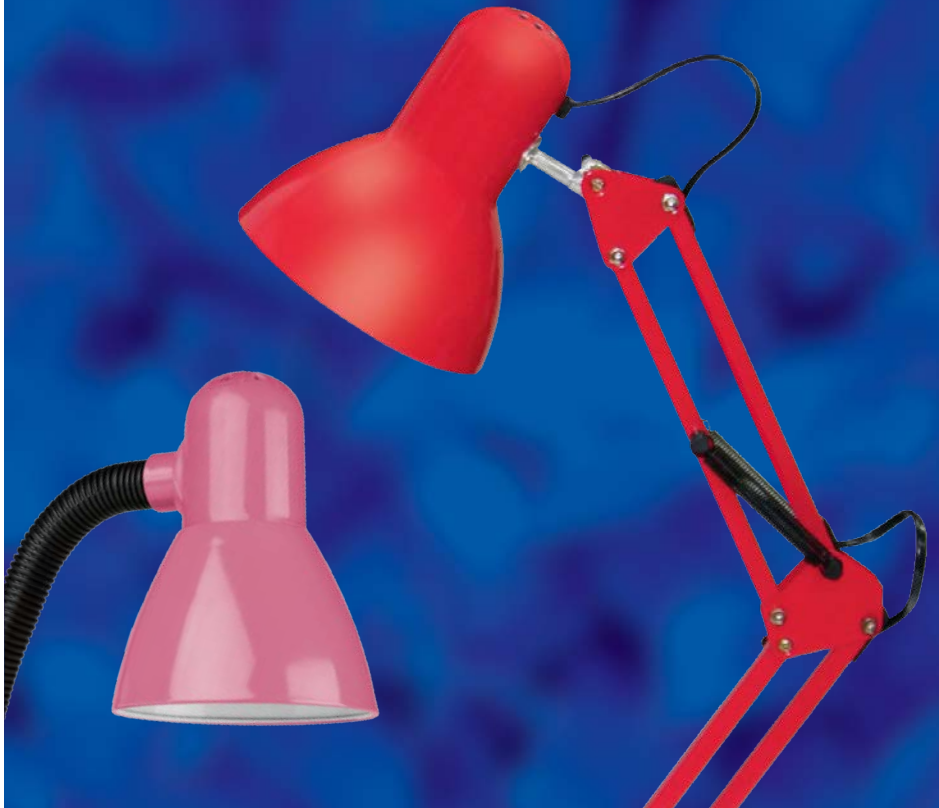

TLI-222 UNIVERSAL

Механический выключатель.
Крепление-прищепка.

09404	■	E27	МЕТАЛЛ/ ПЛАСТИК КОРПУС
09406	■		
09407	■	БЕЗ УПАК. УПАКОВКА	50
09405	■		
09409	■		
09408	■		



TLI-224 UNIVERSAL

Механический выключатель.

09410	■	E27	МЕТАЛЛ/ ПЛАСТИК КОРПУС
09412	■		
09413	■	БЕЗ УПАК. УПАКОВКА	50
09411	■		
09415	■		
09414	■		



TLI-201 UNIVERSAL

Механический выключатель.
Упаковка — картонная коробка.

00450	■	E27	МЕТАЛЛ/ ПЛАСТИК КОРПУС
00452	■		
02465	■	КАРТОН УПАКОВКА	20
00453	■		
00451	■		



TLI-206 UNIVERSAL

Механический выключатель.
Крепление-прищепка.
Упаковка — картонная коробка.

02460	■	E27	МЕТАЛЛ/ ПЛАСТИК КОРПУС
02462	■		
02463	■	КАРТОН УПАКОВКА	30
02461	■		
02464	■		



TLI-202 UNIVERSAL

Механический выключатель.
Крепление-прищепка.

00754	■	E27	МЕТАЛЛ/ ПЛАСТИК КОРПУС
00755	■		
02153	■	БЕЗ УПАК. УПАКОВКА	50
00757	■		
00756	□		



TLI-204 UNIVERSAL

Механический выключатель.

02162	■	E27	МЕТАЛЛ/ ПЛАСТИК КОРПУС
02165	■		
02166	■	БЕЗ УПАК. УПАКОВКА	30
02164	■		
02167	□		

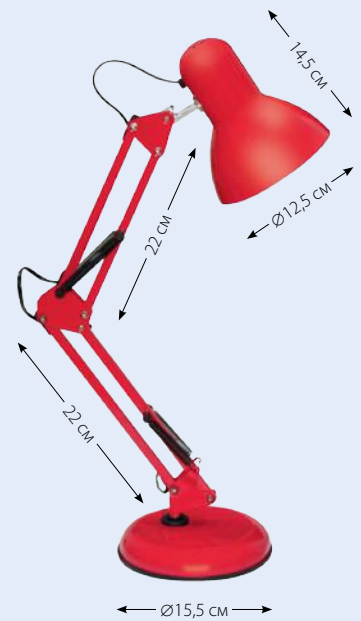

TLI-221

Механический выключатель.
Струбцина (крепление к столу)
в комплекте.

UL-00002120	■	E27	МЕТАЛЛ КОРПУС
UL-00002121	■		
UL-00004506	■	КАРТОН УПАКОВКА	12



TLI-226 «Школьная серия»

Механический выключатель.

UL-00001807	■	E27	МЕТАЛЛ/ ПЛАСТИК КОРПУС
UL-00001808	■		
UL-00001806	■	КАРТОН УПАКОВКА	40



TLI-227 «Школьная серия»

Механический выключатель.

UL-00001810	■	E27	МЕТАЛЛ/ ПЛАСТИК КОРПУС
UL-00001811	■		
UL-00001809	■	КАРТОН УПАКОВКА	40

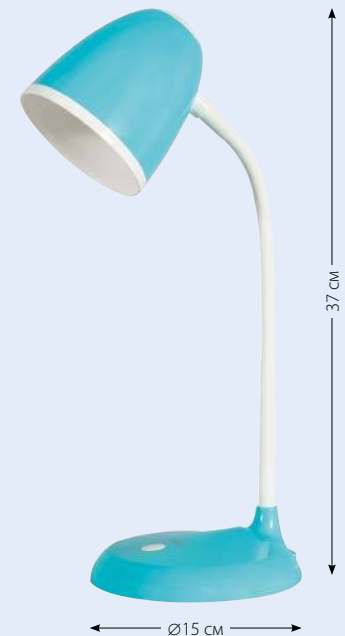

TLI-228

Механический выключатель.

UL-00003653	■	E27	МЕТАЛЛ/ ПЛАСТИК КОРПУС
UL-00003652	■		
UL-00003651	■	КАРТОН УПАКОВКА	12

СВЕТИЛЬНИКИ-НОЧНИКИ СВЕТОДИОДНЫЕ

Светильники-ночники предназначены для подсветки жилых помещений, шкафов, лестниц. Возможно применение в качестве декоративного освещения.

Светильники-ночники «Волшебные фонарики». Забавный и безопасный светильник-ночник способен стать одной из любимых игрушек вашего малыша днем, а ночью он обеспечит спокойный сон вашего ребенка.

Светильники-ночники на батарейках. Удобные, полностью автономные и экономичные светильники могут использоваться для подсветки в любом удобном месте. Легко крепятся к поверхности с помощью универсальной клеевой основы 3М на обратной стороне корпуса изделия. Включаются и выключаются простым нажатием на светильник.



DTL-310 Селена

Кнопка включения/выключения.
Датчик день/ночь.

10327



DTL-303 Круг

Кнопка включения/выключения.

02742



DTL-303 Овал

Кнопка включения/выключения.

02743

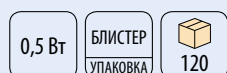

DTL-303 Селена

Кнопка включения/выключения.

02745



DTL-309 Звездочка

Выключатель на корпусе.

10334

10335

10326

10333

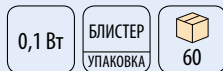

DTL-309 Месяц

Выключатель на корпусе.

10324

10331



DTL-309 Сердечко

Выключатель на корпусе.

10332

10325



DTL-309 Шар

Выключатель на корпусе.

10328

10330

10329

10323



DTL-301 Месяц со звездочкой

3 цвета свечения:
красный, синий, зеленый.

10314

0,5 Вт БЛИСТЕР
УПАКОВКА 60

**DTL-308 Бабочка**

3 цвета свечения:
красный, синий, зеленый.

10318

0,5 Вт БЛИСТЕР
УПАКОВКА 60

**DTL-308 Подсолнух**

3 цвета свечения:
красный, синий, зеленый.

10322

0,5 Вт БЛИСТЕР
УПАКОВКА 40

**DTL-308 Сердечко**

3 цвета свечения:
красный, синий, зеленый.

10321

0,5 Вт БЛИСТЕР
УПАКОВКА 60

**DTL-308 Цветок**

3 цвета свечения:
красный, синий, зеленый.

10320

0,5 Вт БЛИСТЕР
УПАКОВКА 40

**DTL-308 Яблоко**

3 цвета свечения:
красный, синий, зеленый.

10319

0,5 Вт БЛИСТЕР
УПАКОВКА 60

**DTL-302 Яблоко**

3 цвета свечения:
красный, синий, зеленый.

02352

0,5 Вт БЛИСТЕР
УПАКОВКА 50

**DTL-305 Слоненок**

Встроенный аккумулятор 250 мА.
Два режима свечения.
Функция плавного затухания
через 30 мин.
Портативный, не боится влаги,
никогда не нагревается.

	LED	корпус	база
03559	3	<input type="checkbox"/>	<input checked="" type="checkbox"/>

0,5 Вт ПЛАСТ.
ТУБА БЛИСТЕР
УПАКОВКА 24

**DTL-301 Дельфин**

Выключатель на корпусе.

10313

0,5 Вт БЛИСТЕР
УПАКОВКА 20

**DTL-305 Собачка**

Встроенный аккумулятор 250 мА.
Два режима свечения.
Функция плавного затухания
через 30 мин.
Портативный, не боится влаги,
никогда не нагревается.

	LED	корпус	база
03574	3	<input type="checkbox"/>	<input checked="" type="checkbox"/>
03575	3	<input type="checkbox"/>	<input checked="" type="checkbox"/>

0,5 Вт ПЛАСТ.
ТУБА БЛИСТЕР
УПАКОВКА 24

**DTL-301 Бегемотик**

Выключатель на корпусе.

03430

0,5 Вт БЛИСТЕР
УПАКОВКА 50



DTL-356 Треугольник

Включение/выключение нажатием на светильник.

батарейки

UL-00001987 4xAA (н/к) 

**DTL-357 Звезда**

Включение/выключение нажатием на светильник.

батарейки

UL-00001988 3xAAA (н/к) 

**DTL-359 Цветок-А**

Включение/выключение нажатием на светильник.

батарейки

UL-00001990 3xAAA (н/к) 

**DTL-360 Круг**

Включение/выключение нажатием на светильник.

батарейки

UL-00001992 3xAAA (н/к)

**DTL-321**

Фотосенсорный выключатель (автоматическое включение ночью и выключение днём). Механический выключатель. 2 USB порта для подключения портативных устройств.

UL-00007348

**NEW!****DTL-320 Прямоугольник**

Выключатель — фотосенсор.

UL-00007222

UL-00007221

**NEW!****DTL-316 Круг**

Выключатель — фотосенсор.

UL-00007053

**NEW!****DTL-320 Треугольник**

Выключатель — фотосенсор.

UL-00007224

UL-00007223

**NEW!****DTL-317 Овал**

Выключатель — фотосенсор.

UL-00007055

**NEW!****DTL-316 Овал**

Выключатель — фотосенсор.

UL-00007054

**NEW!****DTL-318 Сказка**

Выключатель — фотосенсор.

UL-00007056

**NEW!**

DTL-315 БабочкаUL-00007049 **NEW!****DTL-315 Кораблик**UL-00007051 **NEW!****DTL-315 Месяц**UL-00007050 **NEW!****DTL-315 Цветок**

Выключатель — фотосенсор.

UL-00007052 **NEW!****DTL-312 Светлячок**

Механический выключатель.

UL-00007044 **NEW!****DTL-314 Огонёк**

Механический выключатель.

UL-00007047 **NEW!**



5. Умный дом (Smart Home)

Модули управления

Пульты управления световыми приборами

Сенсорные диммеры

Датчики

Устройства защитного отключения



МОДУЛИ УПРАВЛЕНИЯ

Линейка модулей управления освещением и автоматикой разработана для реализации проектов по автоматизации в квартире, в доме, в магазине, в ресторане и на промышленных объектах. Модуль представляет собой самостоятельное устройство, способное посредством датчиков и сенсоров контролировать различные параметры и давать команды на исполнение различных функций. Модули подключаются и настраиваются с персонального компьютера посредством USB-интерфейса либо RS485-интерфейса. Имеют энергонезависимую память.

МОДУЛИ УПРАВЛЕНИЯ ОСВЕЩЕНИЕМ

Модули UCH-M111RX/0808 (с RS485) и UCH-M111UX/0808 (с USB) — это готовое решение для управления освещением в квартире, доме или офисе. Модуль устанавливается в лестничных пролетах, длинных коридорах и в других помещениях, не требующих постоянного освещения.

- Автоматическое включение света с наступлением темноты.
- Управление светом с использованием датчиков движения.
- Управление одним светильником с помощью нескольких выключателей.
- 8 групп освещения.
- Управление с помощью компьютера и выключателей.
- Регулируемая задержка выключения (до 4 часов).



	интерфейс	кол. групп освещения	напряжение питания (пост./перем.), В	управляемое напряжение, В	макс. ток на 1 группу, А	макс. общая мощность, кВт	задержка, мин	габариты
UCH-M111RX/0808	03831 RS485	8	9–12	до 220	10	6	1–255	DIN корпус 135 мм
UCH-M111UX/0808	03832 USB	8	9–12	до 220	10	6	1–255	DIN корпус 135 мм



Схема подключения



ВЫХОДЫ УПРАВЛЯЮЩИХ РЕЛЕ
ДЛЯ ПОДКЛЮЧЕНИЯ ИСТОЧНИКОВ СВЕТА

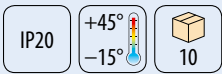
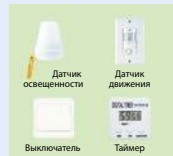

ВХОДЫ ДЛЯ ПОДКЛЮЧЕНИЯ
ДАТЧИКОВ/ВЫКЛЮЧАТЕЛЕЙ*

*по количеству поставленных датчиков

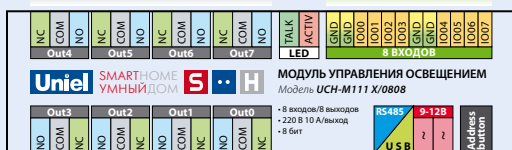

ВЫХОДЫ УПРАВЛЯЮЩИХ РЕЛЕ
ДЛЯ ПОДКЛЮЧЕНИЯ ИСТОЧНИКОВ СВЕТА

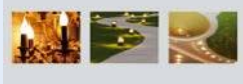

РАЗЪЕМ ДЛЯ ПОДКЛЮЧЕНИЯ
К КОМПЬЮТЕРУ

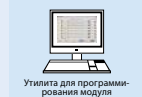

МОДУЛИ УПРАВЛЕНИЯ ОСВЕЩЕНИЕМ / ДИММЕРЫ

Диммеры представлены двумя моделями: для ламп накаливания и галогенных ламп (UCH-M131RC/0808) и для светодиодных ламп (UCH-M141RC/0808). Обе модели имеют 8 каналов управления, позволяя регулировать яркость одновременно в нескольких комнатах. К тому же, диммеры можно запрограммировать на плавное включение/выключение, задав необходимое время задержки.

- Регулировка яркости освещения.
- Плавное включение/отключение света.
- Функция «Star Sky» (UCH-M141RC/0808).
- Разные уровни яркости для каждой группы освещения.
- Время диммирования одного канала до 120 с.
- Совместим с контроллерами, имеющими интерфейс RS485 9600 бод.

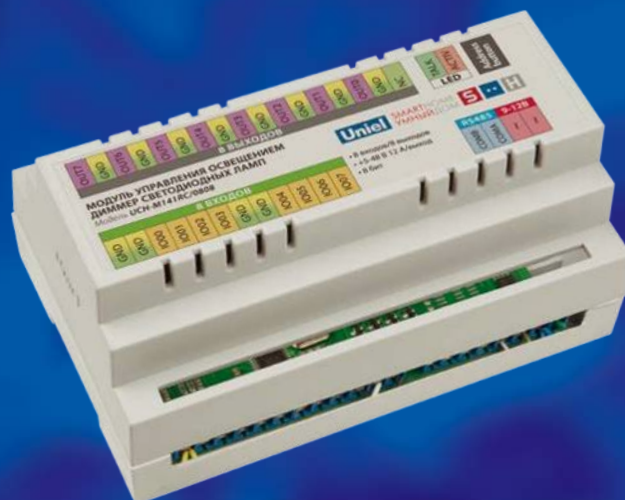

	количество групп освещения	напряжение питания (пост./перем.), В	управляемое напряжение, В	макс. ток на 1 группу, А	макс. общая мощность, кВт	время полного изменен. яркости, с	габариты	
UCH-M131RC/0808	03827	8	9-12	220	4	2	4-120	DIN корпус 135 мм
UCH-M141RC/0808	03828	8	9-12	+5...+48	12	1,2	4-120	DIN корпус 135 мм



Схема подключения

ЛАМПЫ НАКАЛИВАНИЯ И ГАЛОГЕННЫЕ (МОДЕЛЬ UCH-M131RC0808)

или

СВЕТОДИОДНЫЕ ЛАМПЫ (МОДЕЛЬ UCH-M141RC0808)

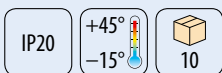

ВЫХОДЫ ДЛЯ ПОДКЛЮЧЕНИЯ ИСТОЧНИКОВ СВЕТА

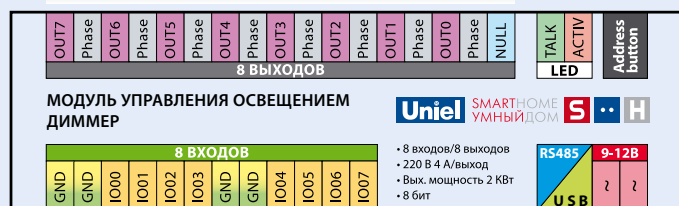

ВХОДЫ ДЛЯ ПОДСОЕДИНЕНИЯ ВЫКЛЮЧАТЕЛЕЙ*



*В комплект поставки не входят

РАЗЪЕМ ДЛЯ ПОДКЛЮЧЕНИЯ К КОМПЬЮТЕРУ

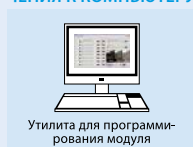

УДАЛЕННОЕ УПРАВЛЕНИЕ**



**Требуется Wi-Fi соединение

МОДУЛИ УПРАВЛЕНИЯ АВТОМАТИКОЙ

Модули управления автоматикой UCH-M121RX/0808 и UCH-M121UX/0808 применяются в системах освещения, отопления, водоснабжения, вентиляции и в других областях. Они устанавливаются как для автоматизации дома или квартиры, так и в лабораториях, магазинах, ресторанах и на промышленных объектах.

- Автоматическое включение света с наступлением темноты.
- Управление светом с использованием датчиков движения.
- Автоматизация системы водоснабжения в доме.
- Автоматизация системы полива.
- Поддержание температуры и влажности в комнате/теплице/подвале.
- Управление системами пожарной безопасности и пожаротушения.
- Управление охранной сигнализацией и т. п.



	интерфейс	кол. групп освещения	напряжение питания (пост/перем.), В	управляемое напряжение, В	макс. ток на 1 группу, А	макс. общая мощность, кВт	габариты
UCH-M121RX/0808	03829 RS485	8	9–12	до 220	10	6	DIN корпус 135 мм
UCH-M121UX/0808	03830 USB	8	9–12	до 220	10	6	DIN корпус 135 мм

IP20 +45°
-15° 10

Схема подключения

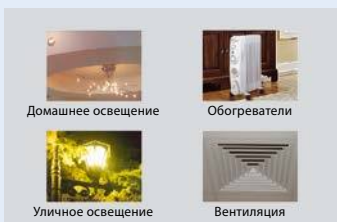

ВЫХОДЫ УПРАВЛЯЮЩИХ РЕЛЕ для ПОДКЛЮЧЕНИЯ ЭЛЕКТРОПРИБОРОВ



ВХОДЫ для ПОДКЛЮЧЕНИЯ ДАТЧИКОВ/ВЫКЛЮЧАТЕЛЕЙ*

*в комплект поставки не входят

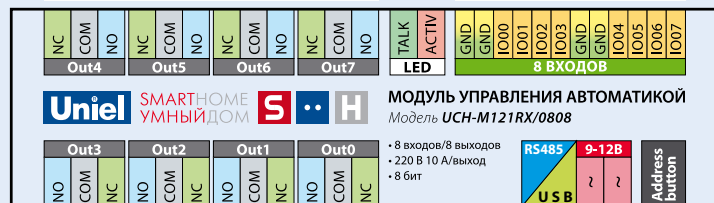

ВЫХОДЫ УПРАВЛЯЮЩИХ РЕЛЕ для ПОДКЛЮЧЕНИЯ ЭЛЕКТРОПРИБОРОВ

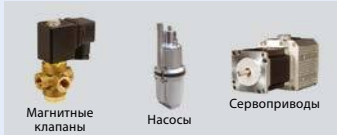

РАЗЪЕМ для ПОДКЛЮЧЕНИЯ к КОМПЬЮТЕРУ

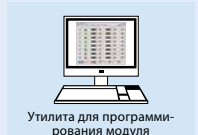

БЛОКИ ПИТАНИЯ ДЛЯ УПРАВЛЯЮЩИХ МОДУЛЕЙ

Блоки питания представлены двумя моделями: с максимальным током 0,5 А и 1 А, и предназначены для питания радиоэлектронных устройств переменным напряжением 12 В от сети переменного напряжения 220 В. В частности, с помощью данных блоков питания подаётся напряжение 12 В на вход управляющих модулей Uniel.



	входное переменное напряжение, В	частота, Гц	вых. постоянное напряжение, В	макс. вых. постоянный ток, А	габариты
UET-SPD-006A20	03826	220 ± 15	12	0,5	DIN корпус 50 мм
UET-SPD-012A20	03825	220 ± 15	12	1	DIN корпус 50 мм

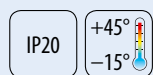

ДОПОЛНИТЕЛЬНЫЙ ПРЕОБРАЗОВАТЕЛЬ ДЛЯ МОДУЛЕЙ УПРАВЛЕНИЯ

Преобразователь предназначен для подключения устройств с RS485 интерфейсом к персональному компьютеру через USB-порт. Преобразователь отображается в компьютере как COM-порт с любым назначенным номером.

- Автоматическое определение направления передачи данных по RS485.
- Не требует внешнего питания, питание от USB.
- Возможность подключить к RS485 до 32 устройств.



	макс. скорость передачи, Кбит/с	макс. длина связи, м	потребляемый ток, А	мм
UCH-M291RU	03824	512	< 0,2	78x32x18



ПУЛЬТЫ УПРАВЛЕНИЯ СВЕТОВЫМИ ПРИБОРАМИ «ГОТОВОЕ РЕШЕНИЕ»

Устройства предназначены для дистанционного управления световыми и электроприборами в квартире, загородном доме, офисе. В систему входят: передатчик радиосигнала (пульт) и приёмник радиосигнала (радиоуправляемая розетка, в которую включается электроприбор).

Дистанционное управление действует при любых взаимных положениях приёмника и передатчика (пульта). Радиус действия на открытой местности — до 25 м.



		кол-во приёмных устройств в комплекте, шт.	макс. нагрузка на 1 приёмное устройство, Вт		
USH-P006-G4-300W-25M SILVER (с диммером)	03786	4	300	IP20	<input checked="" type="checkbox"/>
USH-P006-G4-300W-25M WHITE (с диммером)	03821	4	300	IP20	<input type="checkbox"/>



ПУЛЬТЫ ДИСТАНЦИОННОГО УПРАВЛЕНИЯ СВЕТОВЫМИ ПРИБОРАМИ

Данные устройства широко применяются в многоламповых светильниках, а также для управления различной бытовой техникой. Дистанционные пульты управления световыми приборами моделей UCH-P001 могут коммутировать от одного до трёх потребителей одной электрической цепи (в зависимости от модели). Радиус действия — до 30 м. Элемент питания 23А-12V в комплекте.



UCH-P001-G3-1000W-30M



UCH-P002-G1-1000W-30M



UCH-P002-G4-1000W-30M



UCH-P003-G3-450W-30M



UCH-P004-G3-1000W-30M

		кол-во подключ. приборов, шт.	макс. нагрузка на канал, Вт	макс. суммарная нагрузка, Вт	мм
UCH-P001-G1-1000W-30M	02244	1	1000	1000	90×45×22
UCH-P001-G2-1000W-30M	02245	2	1000	2000	90×45×22
UCH-P001-G3-1000W-30M	02246	3	1000	3000	90×45×22
UCH-P002-G1-1000W-30M (с таймером)	03621	1	1000	1000	90×45×22
UCH-P002-G2-1000W-30M (с таймером)	03622	2	1000	2000	90×45×22
UCH-P002-G3-1000W-30M (с таймером)	03623	3	1000	3000	90×45×22
UCH-P002-G4-1000W-30M	07803	4	1000	4000	85×50×22
UCH-P003-G3-450W-30M (с диммером)	03624	3	450	1350	142×51×31
UCH-P004-G3-1000W-30M	07804	3	1000	3000	55×36×22



UCH-P005-G1-1000W-30M



UCH-P005-G3-1000W-30M



		кол-во подключ. приборов, шт.	макс. нагрузка на канал, Вт	макс. суммарная нагрузка, Вт	мм
UCH-P005-G1-1000W-30M	UL-00003632	1	1000	1000	90×45×22
UCH-P005-G2-1000W-30M	UL-00003633	2	1000	2000	90×45×22
UCH-P005-G3-1000W-30M	UL-00003634	3	1000	3000	90×45×22
UCH-P005-G4-1000W-30M	UL-00003635	4	1000	4000	90×45×22



СЕНСОРНЫЕ ДИММЕРЫ

Применяются для изменения яркости различных источников света. Установка яркости производится кнопками, расположенными на сенсорной панели диммера. Работают в режиме стандартного выключателя — вкл./выкл.

- Встроенный таймер отключения от 30 до 180 с.
- Режим включения/выключения одним касанием.
- Эффект памяти уровня яркости.



		нагрузка, Вт	
USW-001-LCD-DM40/500W-TM-M-WH	04028	40–500	<input type="checkbox"/>
USW-001-LCD-DM40/500W-TM-M-BG	04029	40–500	<input type="checkbox"/>



ЭЛЕКТРОННЫЕ ДАТЧИКИ ДВИЖЕНИЯ ДЛЯ АВТОМАТИЧЕСКОГО ВКЛЮЧЕНИЯ СВЕТА

Применяются для автоматического включения и выключения любых световых приборов при обнаружении движения человека в зоне действия датчика, существенно экономят энергопотребление. Используются как внутри помещения, так и на открытом пространстве. Скорость срабатывания всех датчиков составляет 0,6–1,5 м/с, задержка времени выключения 10 с – 7 мин.



USN-013-360R-1200W



USN-014-360R-1200W



Потолочные

		макс. угол обнаружения, X°	макс. нагрузка, Вт	дальность действия, м	высота установки, м	
USN-013-360R-1200W-3LUX-12M-0,6-1,5m/s-WH	06565	360	1200	3–12	2,2–4	<input type="checkbox"/> 100
USN-014-360R-1200W-3LUX-6M-0,6-1,5m/s-WH	06566	180	1200	3–6	1–1,8	<input type="checkbox"/> 60

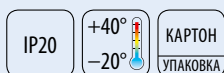

USN-015-180R-1200W



USN-016-180R-1200W



Потолочные встраиваемые

		макс. угол обнаружения, X°	макс. нагрузка, Вт	дальность действия, м	высота установки, м	
USN-015-180R-1200W-3LUX-6M-0,6-1,5m/s-WH	06567	180	1200	12	2,2–4	<input type="checkbox"/> 100
USN-016-180R-1200W-3LUX-12M-0,6-1,5m/s-WH	06568	180	1200	12	1–1,8	<input type="checkbox"/> 60

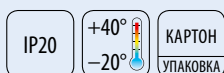

ФОТОСЕНСОРЫ ДЛЯ АВТОМАТИЧЕСКОГО ВКЛЮЧЕНИЯ СВЕТА

Применяются для автоматического включения и выключения световых приборов. Фотосенсор автоматически включает световой прибор с наступлением тёмного времени суток и выключает его в светлое время суток.



		макс. нагрузка, Вт	светочувствительность, лк		
USN-011-1200W-02/100LUX-WH	03914	1200	0,2–100	<input type="checkbox"/>	100
USN-012-2500W-02/100LUX-WH	03915	2500	0,2–100	<input type="checkbox"/>	50

IP44

+40°
-30°

КАРТОН
УПАКОВКА

УСТРОЙСТВО ЗАЩИТНОГО ОТКЛЮЧЕНИЯ «ГОТОВОЕ РЕШЕНИЕ»

Устройство защитного отключения (УЗО) — эффективная защита от поражения электротоком. Устройство автоматически отключит напряжение в случаях утечки на корпус электроприбора, короткого замыкания, прикосновения к токоведущим частям.



		номинальный ток, А	тип	предельная коммутационная способность, кА
UBR-10AC-2P60/030M	06063	10	C*	6



* Для осветительных цепей и электроустановок с умеренными пусковыми токами (двигатели и трансформаторы).



6. Стабилизаторы

Релейные стабилизаторы напряжения

Автоматический трёхфазный блокиратор
с функцией АВР



РЕЛЕЙНЫЕ СТАБИЛИЗАТОРЫ НАПЯЖЕНИЯ

Стабилизаторы переменного напряжения электронного типа с цифровой индикацией Uniel предназначены для питания устройств однофазным напряжением синусоидальной формы, соответствующим требованием ГОСТ 13109-97. Стабилизаторы Uniel обеспечивают стабильную работу электрооборудования при изменении напряжения сети. Осуществляют точное автоматическое регулирование выходного напряжения.

ПРЕИМУЩЕСТВА

- Широкий диапазон входного напряжения.
- Высокое качество и точное соответствие номинальной мощности за счет использования мощных трансформаторов и силовых электронных ключей.
- Стабильная работа при резких скачках напряжения.
- Отсутствие искажения синусоиды.
- Микропроцессорное управление.
- Разработано специально для российских электросетей.
- Информативная цифровая индикация режимов работы.
- Высокая скорость срабатывания.

РЕЛЕЙНЫЕ СТАБИЛИЗАТОРЫ НАПЯЖЕНИЯ НАСТОЛЬНЫЕ / СЕРИЯ COURAGE

Стабилизаторы серии Courage релейного типа применяются для защиты компьютеров, периферийных устройств, аудио-, видео систем, а так же другой высокочувствительной техники. Номинальный диапазон входного напряжения **от 145 В до 280 В**.

- Защита от перегрузки.
- Защита от повышенного/пониженного напряжения.
- Защита от перегрева.
- Защита от электромагнитных помех.
- Микропроцессорное управление.
- LED индикаторы состояния и работы.
- Задержка включения.



Технические характеристики

Номинальный диапазон входного напряжения, В	145–280
Частота питающей сети, Гц	50
Выходное напряжение, В	220
Точность стабилизации, %	± 10
Высоковольтная защита, В	293 ± 2 вход
Низковольтная защита, В	130 ± 2 вход

Время регулирования, мс	менее 20
Максимальная температура, °С	60
КПД, не менее, %	97
Класс защиты	IP20
Время непрерывной работы	не ограничено



		номинальная мощность нагрузки, ВА	макс. ток, А	мм	кг
U-STR-500/1	09619	500	2,3	210×120×85	1,45
U-STR-1000/1	09620	1000	4,6	210×120×85	1,79

РЕЛЕЙНЫЕ СТАБИЛИЗАТОРЫ НАПЯЖЕНИЯ НАСТОЛЬНЫЕ / СЕРИЯ SIMPLE

Стабилизаторы серии Simple релейного типа применяются для защиты компьютеров, периферийных устройств, аудио-, видео систем, а также другой высокочувствительной техники. Номинальный диапазон входного напряжения **от 155 В до 275 В**.

- Защита от перегрузки.
- Защита от повышенного/пониженного напряжения.
- Защита от перегрева.
- Защита от электромагнитных помех.
- Микропроцессорное управление.
- Защита от импульсных перенапряжений.
- LED индикаторы состояния и работы.
- Задержка включения.



от **155**
до **275V**

Технические характеристики

Рабочий диапазон входного напряжения, В	155–275
Частота питающей сети, Гц	50
Выходное напряжение, В	220
Точность стабилизации, %	± 10
Высоковольтная защита, В	280 ± 2

Низковольтная защита, В	135 ± 2
Максимальная температура, °С	60
КПД, не менее, %	97
Класс защиты	IP20
Время непрерывной работы	не ограничено



		номинальная мощность нагрузки, ВА	макс. ток, А	мм	кг
U-RST-500/1	UL-00003602	500	2,3	205×130×85	1,4

РЕЛЕЙНЫЕ СТАБИЛИЗАТОРЫ НАПЯЖЕНИЯ НАСТОЛЬНЫЕ / СЕРИЯ ЭКСПЕРТ

Стабилизаторы серии Эксперт релейного типа применяются для защиты компьютеров, периферийных устройств, аудио-, видео систем, а так же другой высокочувствительной техники. Номинальный диапазон входного напряжения **от 145 В до 280 В**.

- Защита от перегрузки.
- Защита от повышенного/пониженного напряжения.
- Защита от короткого замыкания.
- Защита от перегрева.
- Защита от электромагнитных помех.
- Функция «байпас» для обхода системы стабилизации.
- Микропроцессорное управление.
- Управление временем задержки.
- LED индикаторы состояния и работы.
- Автоматический предохранитель.



от **145**
до **280V**

Технические характеристики

Номинальный диапазон входного напряжения, В	145–280
Частота питающей сети, Гц	50
Выходное напряжение, В	220
Точность стабилизации, %	± 10
Высоковольтная защита, В	293 ± 2 вход
Низковольтная защита, В	130 ± 2 вход

Время регулирования, мс	менее 20
Максимальная температура, °С	60
КПД, не менее, %	97
Класс защиты	IP20
Время непрерывной работы	не ограничено



		номинальная мощность нагрузки, ВА	макс. ток, А	мм	кг
U-ARS-500/1	09621	500	2	260×140×90	1,95
U-ARS-1000/1	09622	1000	2,5	260×140×90	2,26
U-ARS-1500/1	09623	1500	3,5	260×140×90	2,54

РЕЛЕЙНЫЕ СТАБИЛИЗАТОРЫ НАПЯЖЕНИЯ ДЛЯ ХОЛОДИЛЬНИКОВ И ДРУГОЙ БЫТОВОЙ ТЕХНИКИ

Специально разработанные стабилизаторы для защиты холодильников и другой бытовой техники. Номинальный диапазон входного напряжения **от 140 В до 260 В**.

- Защита от перегрузки.
- Защита от повышенного/пониженного напряжения.
- Защита от перегрева.
- Защита от электромагнитных помех.
- Микропроцессорное управление.
- Защита от импульсных перенапряжений.
- Задержка включения.
- LED дисплей состояния и работы.
- Автоматический предохранитель.

от **140**
до **260V**



Технические характеристики

Рабочий диапазон входного напряжения, В	140–260
Частота питающей сети, Гц	50
Выходное напряжение, В	220
Точность стабилизации, %	±8
Высоковольтная защита, В	275 ± 2

Низковольтная защита, В	120 ± 2
Максимальная температура, °С	40
КПД, не менее, %	97
Класс защиты	IP20
Время непрерывной работы	не ограничено



		номинальная мощность нагрузки, ВА	макс. ток, А	мм	кг
RS-1/1000LR	UL-00003601	1000	8	225×110×155	3,62

РЕЛЕЙНЫЕ СТАБИЛИЗАТОРЫ НАПЯЖЕНИЯ С ШИРОКИМ ДИАПАЗОНОМ ВХОДНОГО НАПЯЖЕНИЯ

Рабочий диапазон входного напряжения **от 70 В до 275 В.**

6 СТЕПЕНЕЙ ЗАЩИТЫ

- Защита от перегрузки.
- Защита от короткого замыкания.
- Защита от перегрева.
- Защита от опасного повышенного напряжения.
- Защита от опасного пониженного напряжения.
- Защита от импульсных перенапряжений.



от **70**
до **275V**

Технические характеристики

Рабочий диапазон входного напряжения, В	60–285
Номинальный диапазон входного напряжения, В	70–275
Частота питающей сети, Гц	50/60
Количество реле	6
Время отклика на изменение входного напряжения, мс	менее 20
Скорость реакции на изменение входного напряжения, В/с	150

Номинальное выходное напряжение, В	220
КПД, не менее, %	97
Точность стабилизации, %	±(0...10)
Класс защиты от поражения электрическим током	Класс I по ГОСТ МЭК 335-1
Искажение синусоиды	нет
Время непрерывной работы	не ограничено



		номинальная мощность нагрузки, ВА	макс. ток, А	байпас	подключение нагрузки	мм	кг
RS-1/500LS	09496	500	5	нет	евророзетка и еврошнур	252×149×172	3,76
RS-1/1000LS	09497	1000	8	нет	евророзетка и еврошнур	252×149×172	5,08
RS-1/5000LS	09501	5000	25	есть	клеммная колодка	370×270×244	16,02

РЕЛЕЙНЫЕ СТАБИЛИЗАТОРЫ НАПЯЖЕНИЯ С РАСШИРЕННЫМ ДИАПАЗОНОМ ВХОДНОГО НАПЯЖЕНИЯ

Рабочий диапазон входного напряжения **от 125 В до 270 В.**

6 СТЕПЕНЕЙ ЗАЩИТЫ

- Защита от перегрузки.
- Защита от короткого замыкания.
- Защита от перегрева.
- Защита от опасного повышенного напряжения.
- Защита от опасного пониженного напряжения.
- Защита от импульсных перенапряжений.



Технические характеристики

Рабочий диапазон входного напряжения, В	125–270
Номинальный диапазон входного напряжения, В	140–260
Частота питающей сети, Гц	50/60
Количество реле	4
Время отклика на изменение входного напряжения, мс	менее 20
Скорость реакции на изменение входного напряжения, В/с	150

Номинальное выходное напряжение, В	220
КПД, не менее, %	97
Точность стабилизации, %	±(0...8)
Класс защиты от поражения электрическим током	Класс I по ГОСТ МЭК 335-1
Искажение синусоиды	нет
Время непрерывной работы	не ограничено



		номинальная мощность нагрузки, ВА	макс. ток, А	байпас	подключение нагрузки	мм	кг
RS-1/500	03107	500	2	нет	евророзетка и еврошнур	265×180×168	2,5
RS-1/1000	03108	1000	4	нет	евророзетка и еврошнур	285×170×205	4,3
RS-1/1500	03109	1500	5,6	нет	евророзетка и еврошнур	285×170×205	4,9
RS-1/3000	03111	3000	11,2	есть	клеммная колодка	395×250×285	10,2
RS-1/5000	03112	5000	18,7	есть	клеммная колодка	450×250×285	14,2
RS-1/8000	03113	8000	30	есть	клеммная колодка	450×250×285	17,1
RS-1/10000	03114	10 000	37,5	есть	клеммная колодка	450×250×285	18,7

ВЕРТИКАЛЬНЫЕ РЕЛЕЙНЫЕ СТАБИЛИЗАТОРЫ НАПЯЖЕНИЯ С ГАЛЬВАНИЧЕСКОЙ РАЗВЯЗКОЙ

Исполнение корпуса — вертикальное с возможностью крепления на стене.

Рабочий диапазон входного напряжения **от 125 В до 270 В**.

от **125**
до **270V**



6 СТЕПЕНЕЙ ЗАЩИТЫ

- Защита от перегрузки.
- Защита от короткого замыкания.
- Защита от перегрева.
- Защита от опасного повышенного напряжения.
- Защита от опасного пониженного напряжения.
- Защита от импульсных перенапряжений.

Технические характеристики

Рабочий диапазон входного напряжения, В	125–270
Номинальный диапазон входного напряжения, В	140–260
Частота питающей сети, Гц	50/60
Количество реле	4
Время отклика на изменение входного напряжения, мс	менее 20
Скорость реакции на изменение входного напряжения, В/с	150

Номинальное выходное напряжение, В	220
КПД, не менее, %	97
Точность стабилизации, %	±(0..8)
Класс защиты от поражения электрическим током	Класс I по ГОСТ МЭК 335-1
Искажение синусоиды	нет
Время непрерывной работы	не ограничено



		номинальная мощность нагрузки, ВА	макс. ток, А	байпас	подключение нагрузки	мм	кг
RS-1/5000WS	07383	5000	25	есть	клеммная колодка	252×197×375	13,38

АВТОМАТИЧЕСКИЙ ТРЁХФАЗНЫЙ БЛОКИРАТОР С ФУНКЦИЕЙ АВР

Автоматический трёхфазный блокиратор UBR-55BA-3G36/SLS — это универсальное устройство для защиты однофазной и трёхфазной нагрузок от падения напряжения в сети.

- Автоматический выбор резерва.
- Возможность организации трёхфазного стабилизатора.
- Индикация состояния сети.
- Защита от короткого замыкания и перегрузки.



Технические характеристики

Наименование	UBR-55BA-3G36/SLS
Код для заказа	08814
Номинальная мощность нагрузки, Вт	36 000
Рабочее напряжение, В	220/380
Максимальный ток, А	55
Частота, Гц	50/60
Время срабатывания, мс	10–12

Контроль обрыва фазы	да
Контроль падения напряжения	да
Светодиодная индикация	да
Защита от перегрузки	да
Защита от короткого замыкания	да
Класс защиты	IP20

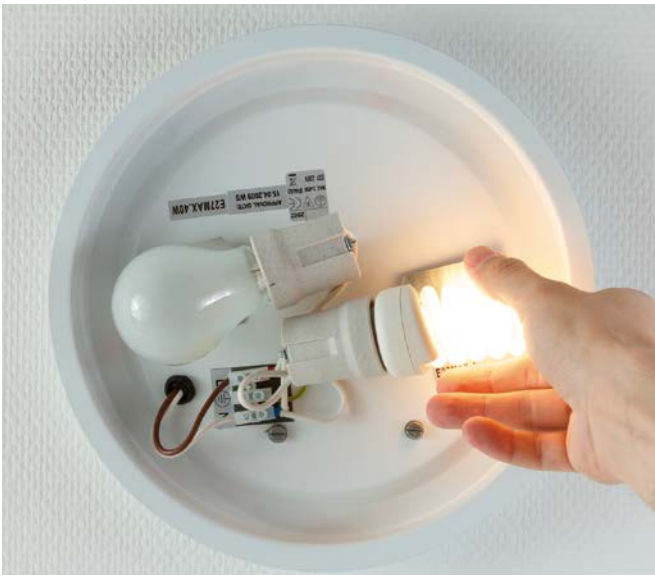

7. Электроустановочное оборудование

Звонки

Электронные трансформаторы

Блоки защиты

Патроны для ламп

Патроны-переходники

Разветвители и переходники сетевые

Удлинитель

Сетевые фильтры

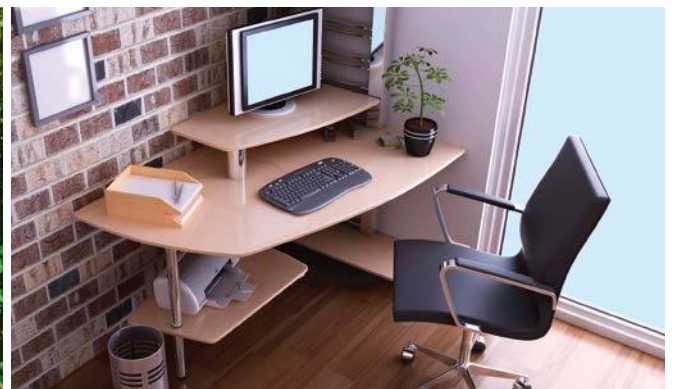

БЕСПРОВОДНЫЕ ЗВОНКИ

Кнопка звонка работает от одного элемента питания типа 23А-12V. Сам звонок, в зависимости от модели, работает от элементов питания типа АА или подключается к розетке с напряжением 220 В.

ПРЕИМУЩЕСТВА

- Не требуют прокладки проводов между кнопкой и звонком.
- Регулировка громкости.
- Возможность выбора мелодии звонка.
- Световая индикация.
- 32 полифонических мелодии.



Варианты цвета



чёрный



белый



красный



серебристый



серебристый (светлый)



серебристый (тёмный)



карельская берёза



дерево мербау



шоколадный



UDB-001W-R1T1-32S-100M-BL	02236	чёрный
UDB-001W-R1T1-32S-100M-RD	02237	красный
UDB-001W-R1T1-32S-100M-SL	02238	серебристый
UDB-001W-R1T1-32S-100M-LS	03607	серебристый (светлый)
UDB-001W-R1T1-32S-100M-DS	03606	серебристый (тёмный)
UDB-001W-R1T1-32S-100M-KB	03604	карельская берёза
UDB-001W-R1T1-32S-100M-MB	03605	дерево мербау

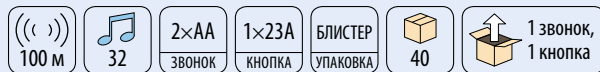

UDB-002W-R1T1-32S-100M-BL	02240	чёрный
UDB-002W-R1T1-32S-100M-SL	02239	серебристый
UDB-002W-R1T1-32S-100M-RD	03608	красный
UDB-002W-R1T1-32S-100M-WH	03616	белый

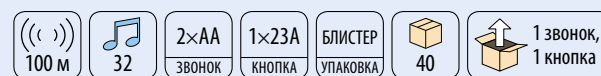

UDB-003W-R2T1-32S-100M-BL	02241	чёрный
---------------------------	-------	--------

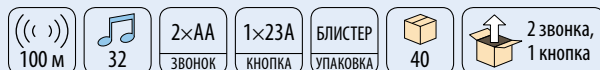

UDB-004W-R1T2-32S-100M-SL	02242	серебристый
UDB-004W-R1T2-32S-100M-DS	03619	серебристый (тёмный)
UDB-004W-R1T2-32S-100M-MB	03618	дерево мербау
UDB-004W-R1T2-32S-100M-RD	03617	красный

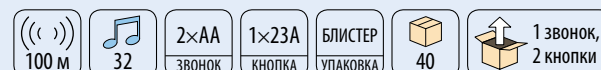



UDB-005W-R1T1-32S-100M-SL	03612	серебристый
UDB-005W-R1T1-32S-100M-LS	03610	серебристый (светлый)
UDB-005W-R1T1-32S-100M-DS	03611	серебристый (тёмный)
UDB-005W-R1T1-32S-100M-WH	03609	белый

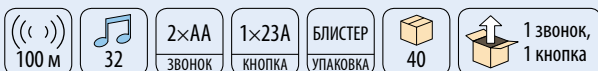

UDB-008W-R1T2-32S-100M-SL	03620	серебристый
---------------------------	-------	-------------

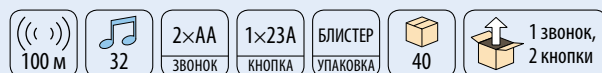

UDB-009W-R1T1-32S-150M-BL	08275	чёрный
UDB-009W-R1T1-32S-150M-WH	08274	белый

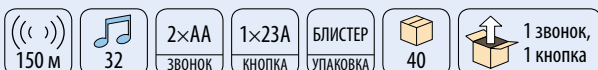

UDB-010W-R1T1-32S-150M-BL	08277	чёрный
UDB-010W-R1T1-32S-150M-CH	08278	шоколадный
UDB-010W-R1T1-32S-150M-WH	08276	белый
UDB-010W-R1T1-32S-150M-WM	08317	белый пластик

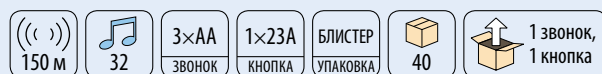

UDB-011W-R1T1-32S-150M-BL	08280	чёрный
UDB-011W-R1T1-32S-150M-WH	08279	белый
UDB-011W-R1T1-32S-150M-WM	08318	белый

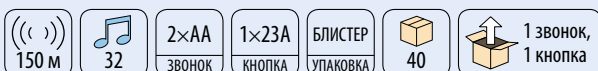

UDB-088W-R1T1-32S-100M-WH	05463	белый
UDB-088W-R1T1-32S-100M-BL	05464	чёрный
UDB-088W-R1T1-32S-100M-SL	05465	серебристый
UDB-088W-R1T1-32S-100M-DS	05466	серебристый (тёмный)



UDB-089W-R1T1-32S-100M-BL	05467	чёрный
UDB-089W-R1T1-32S-100M-WH	05468	белый

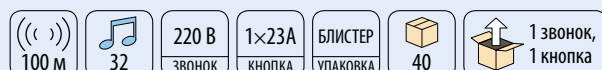

ЗВОНКИ ЭЛЕКТРОННЫЕ 220 В

Электронные звонки серий UDB-022E и UDB-023E работают от сети с напряжением 220 В. Снабжены функцией выбора мелодии звонка. Степень защиты для кнопки звонка составляет IP53, степень защиты звонка — IP20.

ПРЕИМУЩЕСТВА

- Регулировка громкости.
- Возможность выбора мелодии звонка.
- Световая индикация.
- 32 полифонических мелодии.



UDB-022E-R1T1-32S-BL	07494	чёрный
UDB-022E-R1T1-32S-SL	07495	серебристый

220 В
50 Гц



БЛИСТЕР
УПАКОВКА

10/40



1 звонок,
1 кнопка



UDB-023E-R1T1-32S-WH	07496	белый
----------------------	-------	-------

220 В
50 Гц



БЛИСТЕР
УПАКОВКА

10/40



1 звонок,
1 кнопка

ЭЛЕКТРОННЫЕ ТРАНСФОРМАТОРЫ ДЛЯ ГАЛОГЕННЫХ ЛАМП

Электронные трансформаторы Uniel предназначены для обеспечения работы галогенных ламп и ламп с номинальным рабочим напряжением 12 В.

ПРЕИМУЩЕСТВА

- SMD технологии.
- Плавный старт.
- Возможность работы с диммером.
- Гарантия 5 лет.



		мощность номин./макс., Вт	вторичное напряжение, В	ток вход./выход., А	макс. температура на корпусе/окр. среды, °С	мм	
UET-NA-60T	01953	20/60	11,4	0,25/5	80/50	113×40×26	100
UET-NA-70T	01968	20/70	11,4	0,3/6	80/50	113×40×26	100
UET-NA-105	01969	35/105	11,4	0,43/9	85/45	146×39×26	100
UET-NA-150	01970	50/150	11,4	0,62/13	75/45	149×46×34	50
UET-NA-210	01971	50/210	11,4	0,87/18	75/45	165×49×35	50
UET-NA-300	01972	50/300	11,6	1,25/25	80/45	207×54×37	25

220–240 В

cos φ
0,98

КАРТОН
УПАКОВКА

БЛОКИ ЗАЩИТЫ ГАЛОГЕННЫХ ЛАМП

Защищают лампы от скачков напряжения и тока в электрической сети; обеспечивают плавное включение ламп (время разогрева спирали 2–3 с); рассчитаны на работу с лампами 220 В; допускают работу с большинством электронных трансформаторов, а также с понижающими обмоточными трансформаторами. Предназначены для работы в сети переменного тока с номинальным напряжением 230 В и частотой тока 50 Гц.



		макс. нагрузка на изделие, Вт	корпус	мм
UPB-150W-BL	02364	150	пластик	30×15×55
UPB-200W-BL	02365	200	пластик	30×15×55
UPB-300W-SL	07865	300	металл/пластик	33×12×52
UPB-500W-SL	07866	500	металл/пластик	33×12×52
UPB-1000W-SL	07867	1000	металл/пластик	33×12×52













ПАТРОНЫ ДЛЯ ЛАМП

Применение высококачественных материалов при изготовлении патронов гарантирует их надёжную работу и безопасность.

Поставляются без упаковки. Индивидуальный штрихкод на корпусе.



			цоколь	материал	длина провода, см	
ULH-E14-Ceramic	02281		E14	керамика	без провода	400
ULH-E27-Ceramic	02282		E27	керамика	без провода	400
ULH-GU10-Ceramic-15cm	02284		GU10	керамика	15	1000
ULH-GU4/GU5.3-Ceramic-15cm	02283		GU4/GU5.3	керамика	15	2000
ULH-E27P-Ceramic	11023		E27	керамика	без провода	400
ULH-01-E14-Plastic	11019		E14	термостойкий пожаробезопасный пластик	без провода	1000
ULH-01-E27-Bakelite	11020		E27	карболит	без провода	600
ULH-02-E27W-Bakelite	11021		E27	карболит	без провода	300
ULH-03-E27R-Bakelite	11022		E27	карболит	без провода	300
ULH-E27-IP54-15cm	UL-00003362		E27		12	400

ПАТРОНЫ-ПЕРЕХОДНИКИ

Изготовлены из термостойкого пожаробезопасного пластика или из керамики.



переходник	длина, мм	Ø, мм	корпус	упаковка
LH40-27L	00719	E40 → E27	76 41 пластик	картон 200



переходник	длина, мм	Ø, мм	корпус	упаковка
LH40-27S	00718	E40 → E27	50 44 пластик	картон 200



переходник	корпус	упаковка
LH14-27L	06469 E14 → E27 пластик	картон 600



переходник	корпус	упаковка
LH14-G9L	06473 E14 → G9 керамика	картон 480



переходник	корпус	упаковка
LH14-GU10L	06470 E14 → GU10 пластик	картон 360



переходник	корпус	упаковка
LH27-14L	06471 E27 → E14 пластик	картон 600



переходник	корпус	упаковка
LH27-G9S	06474 E27 → G9 пластик	картон 480



переходник	корпус	упаковка
LH27-GU10L	06472 E27 → GU10 пластик	картон 360



переходник	корпус	упаковка
LH27-GX53	06475 E27 → GX53 пластик	картон 120



переходник	корпус	упаковка
LH27-MR16	06476 E27 → MR16 керамика	картон 480

РАЗВЕТВИТЕЛИ И ПЕРЕХОДНИКИ СЕТЕВЫЕ / СЕРИЯ STANDARD

Предназначены для подключения в закрытых помещениях к одной розетке электрической сети одновременно нескольких электроприборов. Изготовлены из ударопрочной электроизолирующей пластмассы белого цвета.

ПРЕИМУЩЕСТВА

- Негорючий ударопрочный корпус.
- Защита от доступа детей (часть моделей).
- Встроенный выключатель (часть моделей).
- Строгое соответствие ГОСТ РФ.



Model	Code	кол. гнёзд, шт.	макс. нагрузка, Вт
S-ES3-10T	06705	3	2200

250 В 10 А ПОЛИКАР-БОНАТ КОРПУС ПАКЕТ С ТОППЕРОМ УПАКОВКА 200



Model	Code	кол. гнёзд, шт.	макс. нагрузка, Вт
S-GES2-16O	06703	2	3500

250 В 16 А ЗАЩИТН. ШТОРКИ ПП ПЛАСТИК КОРПУС ПАКЕТ С ТОППЕРОМ УПАКОВКА 200



Model	Code	кол. гнёзд, шт.	макс. нагрузка, Вт	выключатель
S-GES3-16P	06706	3	3500	—
S-GES3-16T	06704	3	3500	—
S-GES3-16TB	06707	3	3500	+

250 В 16 А ЗАЩИТН. ШТОРКИ ПП ПЛАСТИК КОРПУС ПАКЕТ С ТОППЕРОМ УПАКОВКА 200



Model	Code	кол. гнёзд, шт.	макс. нагрузка, Вт
S-ES1-16R	06708	1	3500

250 В 16 А АБС ПЛАСТИК КОРПУС ПАКЕТ С ТОППЕРОМ УПАКОВКА 200

УДЛИНИТЕЛИ БЫТОВЫЕ / СЕРИЯ STANDARD

Предназначены для удобного и практичного подключения электрооборудования в любом месте жилого помещения.

ПРЕИМУЩЕСТВА

- Двойная изоляция электропровода.
- Негорючий ударопрочный корпус из ПП-пластика.
- Эргономичная негорючая вилка.



Без заземляющего контакта

		кол. гнезд, шт.	длина шнура, м	макс. нагрузка, Вт	
S-CD3-10	02857	3	10	2200	10
S-CD3-2	02858	3	2	2200	20
S-CD3-3	02859	3	3	2200	20
S-CD3-3 BLACK	UL-00003604	3	3	2200	45
S-CD3-5	02860	3	5	2200	20
S-CD3-5 BLACK	UL-00003605	3	5	2200	40
S-CD3-7	02861	3	7	2200	10
S-CD3-7 BLACK	UL-00003606	3	7	2200	36
S-CD4-5	02866	4	5	2200	20
S-CD5-3	02871	5	3	2200	30



С заземляющим контактом

		кол. гнезд, шт.	длина шнура, м	макс. нагрузка, Вт	
S-GCD3-10	02889	3	10	3500	10
S-GCD3-2	02890	3	2	3500	20
S-GCD3-3	02891	3	3	3500	20
S-GCD3-5	02892	3	5	3500	20
S-GCD3-7	02893	3	7	3500	10
S-GCD5-10	02903	5	10	3500	20
S-GCD5-3	02905	5	3	3500	20
S-GCD5-5	02898	5	5	3500	40

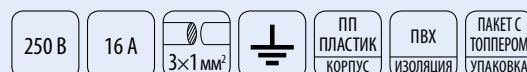

УДЛИНИТЕЛИ БЫТОВЫЕ С ВЫКЛЮЧАТЕЛЕМ / СЕРИЯ STANDARD

Предназначены для подключения к электросети приборов, удаленных от стационарной розетки.

ПРЕИМУЩЕСТВА

- Встроенный выключатель.
- Защита от доступа детей.
- Двойная изоляция электропровода.
- Негорючий ударопрочный корпус из ПП-пластика.
- Эргономичная негорючая вилка.



		кол. гнезд, шт.	длина шнура, м	макс. нагрузка, Вт	
S-GCD2-1,5B	02912	2	1,5	3500	25
S-GCD2-3B	02915	2	3	3500	20
S-GCD3-10B	02919	3	10	3500	10
S-GCD3-2B	02920	3	2	3500	20
S-GCD3-3B	02921	3	3	3500	20
S-GCD3-3B BLACK	UL-00003608	3	3	3500	45
S-GCD3-5B	02922	3	5	3500	20
S-GCD3-7B	02923	3	7	3500	10
S-GCD3-7B BLACK	UL-00003609	3	7	3500	40
S-GCD4-3B	02927	4	3	3500	20
S-GCD4-3B BLACK	UL-00003610	4	3	3500	45
S-GCD4-5B	02928	4	5	3500	20
S-GCD6-3B	02939	6	3	3500	20

250 В

16 А

3x1 мм²

ПП ПЛАСТИК КОРПУС

ПВХ ИЗОЛЯЦИЯ

ПАКЕТ С ТОПЛЕРОМ УПАКОВКА

УДЛИНИТЕЛЬ СЕРИИ TRAVEL S-CT1-1,5U

Модель S-CT1-1,5U WHITE/GREEN — это сетевой удлинитель + зарядное устройство 4USBx2.1A. Идеальное решение для путешественников. Компактный помощник на рабочем столе. Может быть использован для зарядки любых электронных портативных устройств с суммарной максимальной нагрузкой до 500 Вт.



		кол. гнезд, шт.	кол. портов USB	длина шнура, м	макс. нагрузка, Вт	макс. сила тока, А	мм
S-CT1-1,5U WHITE/GREEN	UL-00003331	1	4x2,1 A	1,5	500	2,5	11x5

ПЛАСТИК
УПАКОВКА

80

СЕТЕВЫЕ ФИЛЬТРЫ CLASSIC / СЕРИЯ STANDARD

Сетевые фильтры Uniel Classic имеют эксклюзивный дизайн и сочетают в себе преимущества классических сетевых фильтров и бытовых удлинителей.

ПРЕИМУЩЕСТВА

- Защита от импульсных помех.
- Защита от короткого замыкания.
- Защита от перегрузки.
- Возможность эксплуатации в качестве полноценного бытового удлинителя.



		кол. гнёзд, шт.	длина шнура, м	макс. нагрузка, Вт	макс. рассеив. энергия, Дж	цвет корпуса
S-GSP2-3C	09794	2	3	3500	125	белый
S-GSP3-3C	09795	3	3	3500	125	белый
S-GSP4-3C	09796	4	3	3500	125	белый
S-GSP4-5C	09797	4	5	3500	125	белый
S-GSP6-3C	09798	6	3	3500	125	белый



СЕТЕВЫЕ ФИЛЬТРЫ / СЕРИЯ UNIVERSAL

Сетевые фильтры Uniel Universal служат для эффективной защиты подключенного оборудования от короткого замыкания и перегрузок, снабжены встроенным терморазмыкателем и имеют индивидуальный запатентованный дизайн.

ПРЕИМУЩЕСТВА

- Защита от короткого замыкания.
- Защита от перегрузки.
- Защита от импульсных перенапряжений.
- Корпус и вилка из негорючего пластика.



		кол. гнезд, шт.	длина шнура, м	макс. нагрузка, Вт	макс. рассеив. энергия, Дж	цвет корпуса	
S-GSU5-1,5 WHITE	UL-00001741	5	1,5	2200	125	белый	40
S-GSU5-1,5 GREY	UL-00001743	5	1,5	2200	125	серый	40
S-GSU5-3 IVORY	UL-00001745	5	3	2200	125	слоновая кость	40
S-GSU5-3 GREY	UL-00001746	5	3	2200	125	серый	40
S-GSU5-5 WHITE	UL-00001747	5	5	2200	125	белый	30
S-GSU5-5 GREY	UL-00001749	5	5	2200	125	серый	30

10 A



НЕГОРЮЧ
ПЛАСТИК
КОРПУС

КАРТОН
УПАКОВКА

СЕТЕВЫЕ ФИЛЬТРЫ / СЕРИЯ LUX

Сетевые фильтры Uniel Lux служат для эффективной защиты подключённого оборудования от короткого замыкания и перегрузок, снабжены встроенным терморазмыкателем и имеют индивидуальный запатентованный дизайн. Модель S-GSL5-3U GREY имеет два порта USB для зарядки.

ПРЕИМУЩЕСТВА

- Защита от короткого замыкания.
- Защита от перегрузки.
- Защита от импульсных перенапряжений.
- Корпус и вилка из негорючего пластика.



		кол. гнезд, шт.	длина шнура, м	макс. нагрузка, Вт	макс. рассеив. энергия, Дж	USB порт, шт	цвет корпуса	
S-GSL5-1,5 WHITE	UL-00001750	5	1,5	2500	125	-	белый	40
S-GSL5-1,5 GREY	UL-00001752	5	1,5	2500	125	-	серый	40
S-GSL5-3 IVORY	UL-00001754	5	3	2500	125	-	слоновая кость	40
S-GSL5-3 GREY	UL-00001755	5	3	2500	125	-	серый	40
S-GSL5-5 IVORY	UL-00001757	5	5	2500	125	-	слоновая кость	30
S-GSL5-5 GREY	UL-00001758	5	5	2500	125	-	серый	30

10 A

ЗАЩИТН.
ШТОРКИНЕГОРЮЧ
ПЛАСТИК
КОРПУСКАРТОН
УПАКОВКА

		кол. гнезд, шт.	длина шнура, м	макс. нагрузка, Вт	макс. рассеив. энергия, Дж	USB порт, шт	цвет корпуса	
S-GSL5-3U GREY	UL-00001761	4	3	2500	125	2	серый	40

10 A

ЗАЩИТН.
ШТОРКИНЕГОРЮЧ
ПЛАСТИК
КОРПУСКАРТОН
УПАКОВКА

ИЗОЛЯЦИОННАЯ ЛЕНТА

Изоляционная лента Uniel представляет собой высококачественную ленту на основе ПВХ с нанесенным слоем резинового клея, устойчивую к истиранию, воздействию влаги, щелочей, солей, кислот, УФ-лучей.

ПРЕИМУЩЕСТВА

- Изготовлена из первичного ПВХ.
- Не поддерживает горения.
- Устойчива к воздействию кислот и растворителей.
- Устойчива к воздействию УФ излучения.
- Семь классических цветов.



длина, м	ширина мм	толщина мм	удлинение при разрыве, %	Ø рулона, мм	вес групп. упак., кг				
UIT-135P 20/19/01 BLU	04477	синий	20	19	0,135	190	71,00	1/200	18
UIT-135P 20/19/01 BLK	04478	чёрный	20	19	0,135	190	71,00	1/200	18
UIT-135P 20/19/01 RED	04479	красный	20	19	0,135	190	71,00	1/200	18
UIT-135P 20/19/01 GRN	04480	зелёный	20	19	0,135	190	71,00	1/200	18
UIT-135P 20/19/01 WHT	04481	белый	20	19	0,135	190	71,00	1/200	18
UIT-135P 20/19/01 YEL	04482	жёлтый	20	19	0,135	190	71,00	1/200	18
UIT-135P 20/19/01 YGR	04483	жёлто-зелёный	20	19	0,135	190	71,00	1/200	18
UIT-135P 20/19/10 RED	04495	красный	20	19	0,135	190	71,00	10/20	18
UIT-135P 20/15/01 BLU	04485	синий	20	15	0,135	190	71,00	1/200	14,4
UIT-135P 20/15/01 BLK	04484	чёрный	20	15	0,135	190	71,00	1/200	14,4
UIT-135P 20/15/01 RED	04487	красный	20	15	0,135	190	71,00	1/200	14,4
UIT-135P 20/15/01 GRN	04486	зелёный	20	15	0,135	190	71,00	1/200	14,4
UIT-135P 20/15/01 WHT	04488	белый	20	15	0,135	190	71,00	1/200	14,4
UIT-135P 20/15/01 YEL	04489	жёлтый	20	15	0,135	190	71,00	1/200	14,4
UIT-135P 20/15/01 YGR	04490	жёлто-зелёный	20	15	0,135	190	71,00	1/200	14,4
UIT-135P 10/15/01 BLU	04511	синий	10	15	0,135	190	58,50	1/500	19
UIT-135P 10/15/01 BLK	04510	чёрный	10	15	0,135	190	58,50	1/500	19
UIT-135P 10/15/01 RED	04513	красный	10	15	0,135	190	58,50	1/500	19
UIT-135P 10/15/01 GRN	04512	зелёный	10	15	0,135	190	58,50	1/500	19
UIT-135P 10/15/01 WHT	04514	белый	10	15	0,135	190	58,50	1/500	19
UIT-135P 10/15/01 YEL	04515	жёлтый	10	15	0,135	190	58,50	1/500	19
UIT-135P 10/15/01 YGR	04516	жёлто-зелёный	10	15	0,135	190	58,50	1/500	19
UIT-135P 10/15/10 GRN	04519	зелёный	10	15	0,135	190	58,50	10/50	19



	Рабочие напряжение и частота		Длина провода/шнура
	Срок службы		Цвет корпуса
	Класс энергопотребления		Ширина светодиодной ленты
	Угол светового потока		Длина светодиодной ленты
	Индекс цветопередачи		Радиус действия пульта ДУ
	Групповая/транспортная упаковка, шт.		Диапазон регулирования светового потока
	Эквивалентная мощность ЛОН		Цоколь
	Эквивалентная мощность галогенной лампы		USB-порт
	Материал корпуса		Мощность
	Тип индивидуальной упаковки		Радиус действия беспроводного звонка
	Диапазон рабочих температур		Количество мелодий
	Класс защиты		Элементы питания беспроводного звонка
	Рабочее положение лампы		Элементы питания кнопки звонка
	Класс энергобезопасности		Комплектация
	Коэффициент пульсации светового потока		Наличие защитных шторок в розетке
	Коэффициент мощности		Заземление
	Срок гарантии		Номинальная сила тока
	Климатическое исполнение		Площадь поперечного сечения провода
	Вес		Материал изоляции кабеля
	Влажность среды		Напряжение пробоя
	Диаметр установочного отверстия		Адгезия
	Размеры установочного отверстия		Источник света — светодиод

Область применения	6400 К Холодный дневной свет	4200 К Дневной свет	2700 К Жёлтый свет
 household/домашнее помещение		кухни, рабочие помещения, ванные комнаты	столовые, жилые помещения, спальни
 industries&commerce/промышленные помещения	освещение текстильных производств и чертёжных мастерских	освещение производств электронного оборудования и компонентов	освещение складских и логистических комплексов
 public place/общественные помещения	освещение картинных галерей, театров, концертных залов, музеев	освещение шоу-румов, выставочных центров	освещение картинных галерей, театров, концертных залов, музеев, шоу-румов, выставочных центров
 store/торговые площади	освещение продуктовых, текстильных, кожгалантерейных, ювелирных прилавков и контейнеров с замороженными продуктами	освещение продуктовых, текстильных, кожгалантерейных прилавков	освещение супермаркетов, магазинов косметики, бизнес-центров, продуктовых, ювелирных, текстильных, кожгалантерейных прилавков
 office/офисные площади		освещение офисов, студий, холлов	освещение офисов, студий, холлов, переговорных комнат
 outdoor/уличные пространства	освещение улиц, парков, площадей	освещение улиц, парков, площадей	
 restaurant/общественные заведения			освещение ресторанов, кафе, закусочных, баров, отелей
 school/учебные помещения		освещение лекционных аудиторий, классов начальной школы, библиотек, комнат для чтения, лабораторий	освещение лекционных аудиторий, классов начальной школы, библиотек, комнат для чтения, лабораторий
 hospital/медицинские учреждения	освещение диагностических и терапевтических кабинетов, кабинетов фототерапии		освещение больничных палат, диагностических кабинетов, комнат ожидания, кабинетов фототерапии
 tunnel/ проезжая часть	освещение подземных переходов, автомобильных и пешеходных тоннелей, парковочных зон		

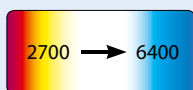

ЦВЕТОВАЯ ТЕМПЕРАТУРА ИСТОЧНИКА СВЕТА





Характеристика хода интенсивности излучения источника света как функция длины волны в оптическом диапазоне. Температура абсолютно чёрного тела, при которой оно испускает излучение с той же хроматичностью (с той же цветностью), что и рассматриваемое излучение. Единица измерения — Кельвин (К).





ИНДЕКС ЦВЕТОПЕРЕДАЧИ (КОЭФФИЦИЕНТ ЦВЕТОПЕРЕДАЧИ)

Параметр, характеризующий уровень соответствия естественного цвета тела видимому (кажущемуся) цвету этого тела при освещении его данным источником света. Чем меньше отклонение видимого цвета от естественного, тем лучше характеристика цветопередачи лампы. Источник света с показателем цветопередачи Ra = 100 излучает свет, оптимально отображающий все цвета. Чем ниже значения Ra, тем хуже передаются цвета освещаемого объекта.



Степени защиты IP от DIN 40050

1-я цифра — защита от попадания посторонних предметов и защита от прикосновения		
Цифра	Символ	Значение
IP2x	—	Защита от попадания твердых посторонних предметов диаметром более 12 мм.
IP4x	—	Защита от попадания твердых посторонних предметов диаметром более 1 мм.
IP5x		Пылезащитный светильник. Абсолютно полной защиты от попадания пыли нет, однако скапливающаяся пыль не оказывает вредного влияния на работу светильника.
IP6x		Пыленепроницаемый светильник. Абсолютная защита от попадания пыли внутрь светильника.
2-я цифра — защита от попадания воды		
Цифра	Символ	Значение
IPx0	—	Отсутствие особой защиты.
IPx3		Защита от дождя. Защита от воды, падающей вертикально под любым углом (до 60 градусов).
IPx4		Защита от брызг воды, попадающих в светильник с любой стороны.
IPx5		Защита от направленной струи воды, падающей в светильник с любой стороны.

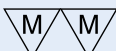

Степени защиты от возгорания / воспламенения

Символ	Значение
	Возможность прямого монтажа светильника на монтажной поверхности из нормально воспламеняемых материалов.
	Допускается монтаж на трудно воспламеняемые и нормально воспламеняемые материалы.
	Допускается монтаж на материалы, воспламеняемость которых неизвестна.

Классы защиты рабочей изоляции

Класс защиты	Символ	Значение	Указания
I		Светильники с клеммой для подсоединения защитного провода заземления. К защитному проводу заземления должны быть подключены все металлические части, к которым может прикоснуться человек, и которые при возникновении неисправности могут проводить ток.	Требуется обязательное подсоединение к сетевому защитному проводу заземления. Этот символ нанесен на месте подсоединения.
II		На таких светильниках не должно быть металлических частей, к которым может прикоснуться человек, и которые при возникновении неисправности могут проводить ток (защитная изоляция или двойная изоляция).	Подсоединять к светильнику защитный провод заземления необязательно.
III		Светильники для работы с малым, т.е. ниже 42 В, напряжением, подаваемым понижающим трансформатором по VDE 0551, батареей или аккумулятором.	

Прочие условия эксплуатации и утилизации изделия

Символ	Значение
	Для использования только внутри помещений.
	Не выбрасывать вместе с домашним мусором. Сдать в специальные места для утилизации.

Архангельск (8182)63-90-72
Астана (7172)727-132
Астрахань (8512)99-46-04
Барнаул (3852)73-04-60
Белгород (4722)40-23-64
Брянск (4832)59-03-52
Владивосток (423)249-28-31
Волгоград (844)278-03-48
Вологда (8172)26-41-59
Воронеж (473)204-51-73
Екатеринбург (343)384-55-89
Иваново (4932)77-34-06

Ижевск (3412)26-03-58
Иркутск (395)279-98-46
Казань (843)206-01-48
Калининград (4012)72-03-81
Калуга (4842)92-23-67
Кемерово (3842)65-04-62
Киров (8332)68-02-04
Краснодар (861)203-40-90
Красноярск (391)204-63-61
Курск (4712)77-13-04
Липецк (4742)52-20-81
Киргизия (996)312-96-26-47

Магнитогорск (3519)55-03-13
Москва (495)268-04-70
Мурманск (8152)59-64-93
Набережные Челны (8552)20-53-41
Нижний Новгород (831)429-08-12
Новокузнецк (3843)20-46-81
Новосибирск (383)227-86-73
Омск (3812)21-46-40
Орел (4862)44-53-42
Оренбург (3532)37-68-04
Пенза (8412)22-31-16
Казахстан (772)734-952-31

Пермь (342)205-81-47
Ростов-на-Дону (863)308-18-15
Россия (495)268-04-70
Рязань (4912)46-61-64
Самара (846)206-03-16
Санкт-Петербург (812)309-46-40
Саратов (845)249-38-78-78
Севастополь (8692)22-31-93
Симферополь (3652)67-13-56
Смоленск (4812)29-41-54
Сочи (862)225-72-31
Ставрополь (8652)20-65-13

Сургут (3462)77-98-35
Тверь (4822)63-31-35
Томск (3822)98-41-53
Тула (4872)74-02-29
Тюмень (3452)66-21-18
Ульяновск (8422)24-23-59
Уфа (347)229-48-12
Хабаровск (4212)92-98-04
Челябинск (351)202-03-61
Череповец (8202)49-02-64
Ярославль (4852)69-52-93

<https://uniel.nt-rt.ru/> || ugn@nt-rt.ru

